

CF



Betriebsanleitung



INHALT

Verwendungszweck	3
Lieferumfang	3
Technische Grunddaten	3
Bezeichnungsschlüssel	4
Sicherheitsvorschriften	5
Bauart des Ventilators	7
Montage und Betriebsvorbereitung	8
Montagemöglichkeiten	8
Montagereihenfolge	10
Netzanschluss des Ventilators	12
Elektrische Anschlussschemas	14
Wartungshinweise	23
Lagerungsvorschriften	23
Herstellergarantie	25
Abnahmeprotokoll	27
Garantiekarte	27

Der Radialventilator VENTS CF, im Folgenden als Ventilator bezeichnet, ist zur Entlüftung von Wohnräumen und öffentlichen Räumlichkeiten (Wohnungen, Büros, Geschäfte, Küchen, Badezimmer und andere Einrichtungen, die im Winter beheizt werden) für die Decken-, Wand- und Unterputzmontage bestimmt.

Hiermit erklären wir, dass Produkt mit maßgeblichen Anforderungen aus Richtlinie 2004/108/EG über elektromagnetische Verträglichkeit, Richtlinie 89/336/EWG, und Niederspannungsrichtlinie 2006/95/EG, Richtlinie 73/23/EWG, und Richtlinie 93/68/EWG über CE-Kennzeichnung übereinstimmt. Dieses Zertifikat ist nach der Prüfung des Produktes auf das oben genannte ausgestellt. Die Einschätzung der Übereinstimmung des Produktes mit Anforderungen in Bezug auf elektromagnetische Verträglichkeit wurde auf den obigen Normen basiert.

Die Förderluft darf keinen Staub, keine Dämpfe, Festfremdstoffe, klebrige Stoffe oder Faserstoffe mehr als 100 mg/m^3 enthalten.

Der Lieferumfang enthält:

- Ventilator: 1 Stk.
- dekorative Abdeckung: 1 Stk.
- Schrauben und Dübel: 4 Sätze*
- Betriebsanleitung: 1 Stk.
- Verpackung: 1 Stk.

*Der Lieferumfang des Ventilators CF 100 turbo enthält 3 Sätze.

Der Ventilator ist für den Anschluss an ein Einphasen-Wechselstromnetz mit der Spannung von 220...240 V und Frequenz 50 Hz oder 12 V und Frequenz 50 Hz vorgesehen.

Der Ventilator ist für den Einsatz bei Umgebungstemperaturen von $0 \text{ }^\circ\text{C}$ bis $+45 \text{ }^\circ\text{C}$ ausgelegt.

Der Ventilator erzeugt keine Störungen für Radio- oder Fernsehgeräte.

Die Betriebsdauer beträgt mindestens 5 Jahre.

Verwendungszweck

Lieferumfang

Technische Grunddaten

Bezeichnungsschlüssel

CXXX 100 X X

Ventilator- und Filtertyp

C: Radialventilator

F: Kunststofffilter

FA: Aluminiumfilter

Anzahl der Lüftungsstufen

Standardmäßig: einstufiger Ventilator

3: dreistufiger Ventilator

100: Durchmesser des Ausblasstutzens, mmV: elektrischer Schalter

T: Nachlaufschalter

TH: Nachlaufschalter und Feuchtigkeitssensor

TP: Nachlaufschalter und Bewegungssensor

Motorausführungen

turbo: Hochleistungsmotor

12: Niederspannungsmotor 12 V/50 Hz

Beispiel des Bezeichnungsschlüssels:

VENTS CF 100 VTH turbo: Ventilator CF, synthetischer Filter, Flanschdurchmesser 100 mm, ausgestattet mit einem Schalter, Timer, Feuchtigkeitssensor sowie mit einem einstufigen Hochleistungsmotor.

Das Gerät gehört zu den elektrischen Anlagen der Klasse II.
Schutzart gegen Eindringen von Fremdkörpern und Wassereintritt:

- IP24 für Ventilatormodelle mit einem Kunststofffilter;
- IP34 für Ventilatormodelle mit einem Aluminiumfilter.

Sicherheitsvorschriften

Das Gerät ist vor allen Anschluss-, Einstellungs-, Wartungs- und Reparaturarbeiten vom Stromnetz zu trennen.

Service- und Wartungsarbeiten sind ausschließlich von Fachpersonal vorzunehmen, welches über eine gültige Zulassung für elektrische Arbeiten an Elektroanlagen bis 1000 V verfügt. Lesen Sie die Betriebsanleitung vor allen Arbeiten am Gerät.

Das Einphasenstromnetz, an welches das Gerät angeschlossen wird, muss den gültigen elektrischen Normen entsprechen. Das Verkabelungssystem muss einen Leitungsschutzschalter besitzen.

Der elektrische Anschluss erfolgt über einen Schalter, der in der stationären Leitung integriert wird. Der Kontaktabstand an allen Polen muss mindestens 3 mm betragen. Vor der Montage des Ventilators ist dieses auf sichtbare Defekte am Laufrad, Gehäuse oder Gitter zu überprüfen. Des Weiteren ist sicherzustellen, dass sich keinerlei Fremdkörper im Gehäuse befinden, welche die Laufradschaufeln beschädigen könnten. Unsachgemäße Verwendung, unberechtigte Änderungs- und Nacharbeiten sowie Modifizierungen am Gerät sind untersagt.

Dieses Gerät ist nicht für die Verwendung durch Personen (einschließlich Kinder) mit eingeschränkten körperlichen, sensorischen oder geistigen Fähigkeiten oder fehlenden Erfahrungen oder Kenntnissen vorgesehen, es sei denn, sie werden von einer für ihre Sicherheit verantwortlichen Person beaufsichtigt. Kinder sollten beaufsichtigt werden, damit sie nicht mit dem Gerät spielen.

Treffen Sie Vorkehrungen, damit Rauch, Kohlenmonoxidgase und andere brennbare Stoffe nicht durch offene Rauchabzüge oder andere Brandschutzeinrichtungen in den Raum gelangen können. Um einen Luftrückstau zu vermeiden und zugleich eine ordnungsgemäße Verbrennung von Abgasen und Gasen durch den Schornstein zu gewährleisten, ist auf ausreichende Luftzufuhr zu achten.

Die Förderluft darf keinen Staub, keine Dämpfe, Festfremdstoffe, klebrigen Stoffe oder Faserstoffe enthalten. Das Gerät ist nicht für den Einsatz in einer entzündungs- und explosionsgefährdeten Umgebung, die z.B. Spiritusdämpfe, Benzin oder Insektizide enthält, ausgelegt.

Die Zu- und Abluftöffnung nicht verschließen oder verdecken, sodass ein optimaler Luftstrom gewährleistet ist.

Setzen Sie sich bitte nicht auf das Gerät und legen Sie keine Gegenstände darauf ab. Der Benutzer des Geräts muss die Anforderungen der Betriebsanleitung erfüllen.

**WARNUNG!**

Der Ventilator nicht in einer explosionsgefährlichen Umgebung wie Staub-Luft-Gemisch betreiben.

**Verboten:**

Der Ventilator nicht außerhalb der angegebenen Temperaturbereiche betreiben.
Der Ventilator nicht in einer aggressiven und explosionsgefährlichen Umgebung betreiben.

**WARNUNG!**

Das Gerät ist vor allen Anschluss-, Einstellungs-, Wartungs- und Reparaturarbeiten vom Stromnetz zu trennen.

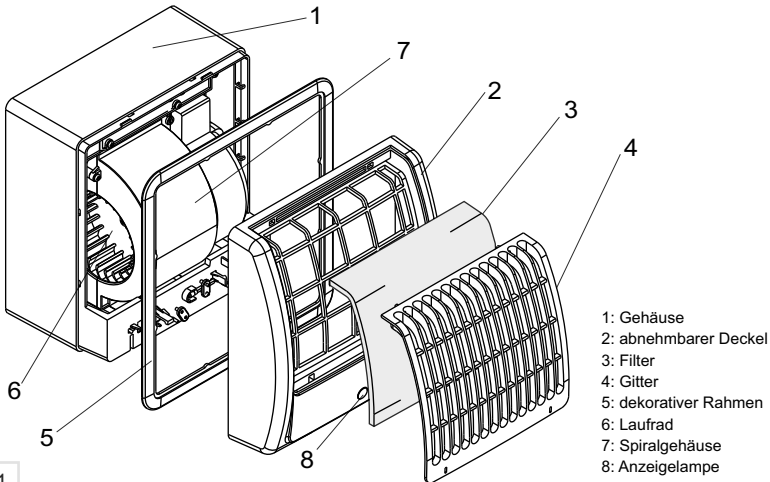
**Bauart
des Ventilators**

1

Der Ventilator CF (Abb. 1) besteht aus dem Gehäuse (1) in dem der Elektromotor mit dem Laufrad (6) befestigt ist. Das Laufrad (6) befindet sich im Spiralgehäuse (7). Der Rahmen (5) rastet auf das Gehäuse (1) ein und dient als Anschlag bei der Unterputzmontage des Ventilators.

Am Gehäuse ist auch ein abnehmbarer Deckel (2) mit einem darauf befestigten Gitter (4) angebracht.

In den freien Raum zwischen Deckel und Gitter wird ein Filter (3) eingesetzt.

Die Rückschlagklappe ist im Ausblasstutzen auf der Rückseite des Ventilators montiert.

Die Anzeigelampe (8) zeigt an, dass der Ventilator in Betrieb ist.

Montage- und Betriebsvorbereitung

Die Ventilatoren VENTS CF sind sowohl für die Wand- als auch für die Deckenmontage geeignet.

Beispiele für verschiedene Montagemöglichkeiten des Ventilators sind in Abbildungen 2-7 gezeigt.

Bei der Wandmontage (Abb. 2) wird der Ventilator mit den mitgelieferten Schrauben befestigt.

Bei der Montage wie in Abb. 3, der Ventilator ist auf Halterungen* montiert.

Biegen Sie die Halterungen vor dem Befestigen auf die erforderliche Länge. Bei der Montage in Abb. 4 ist der Ventilator mit dem Montageschaum fixiert. Bei der Montage in Abb. 5 ist der Ventilator in eine spezielle Aussparung eingesetzt. Deckenmontage erfolgt durch die Montagehalter (Abb. 6) oder durch den Einbau des Ventilators in eine zuvor angefertigte Aussparung (Abb. 7).

Montagereihenfolge der Aufputz-Wandmontage siehe Abb. 8-10. Montagereihenfolge der Unterputz-Wandmontage siehe Abb. 11 und Unterputz-Deckenmontage siehe Abb. 12.

*Der Standardlieferungsumfang des Ventilators enthält die Montagehalterungen nicht, diese sind auf Auftrag erhältlich.

Montagemöglichkeiten

Wandmontage

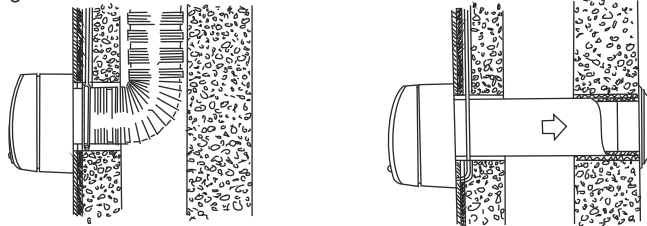

2

Wand-
Unterputzmontage mit
Montagehalterungen

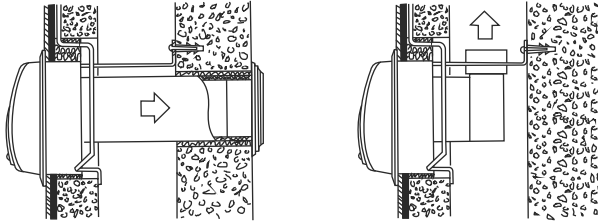

3

Wand-
Unterputzmontage mit
Montageschaum

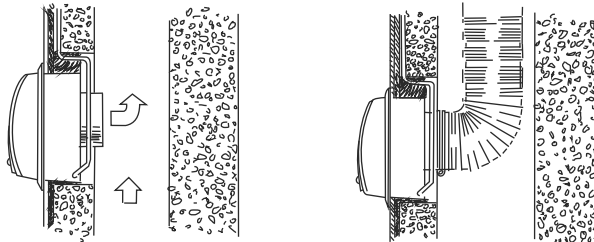

4

Unterputzmontage in eine
blinde Aussparung

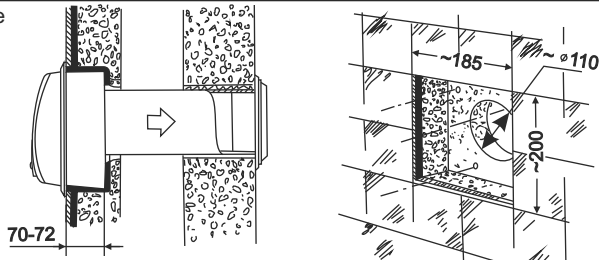

5

Deckenmontage mit
Montagehalterungen

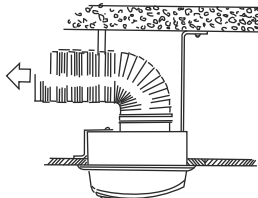

6

Deckenmontage in eine zuvor
angefertigte Aussparung

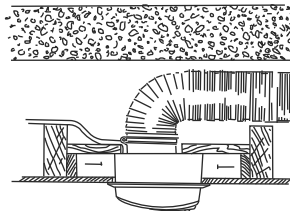

7

Montagereihenfolge

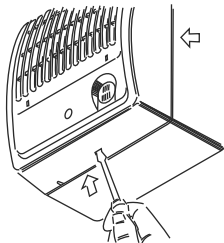

8

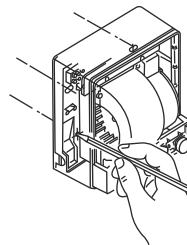

9

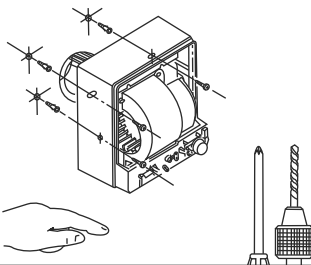

10

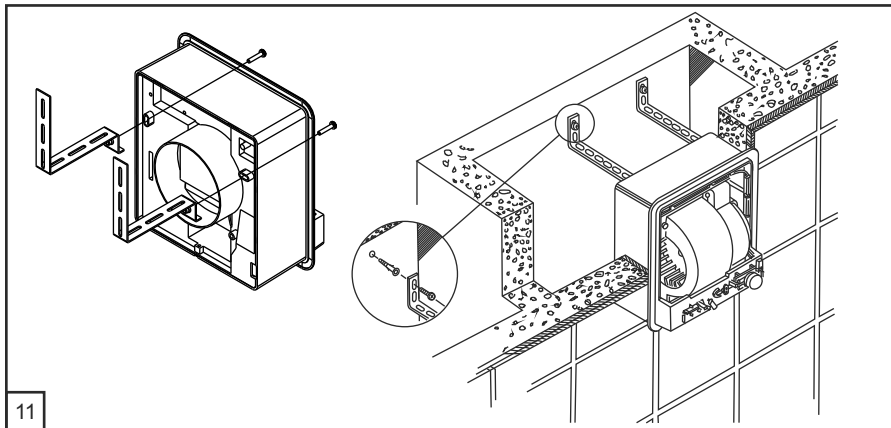

11

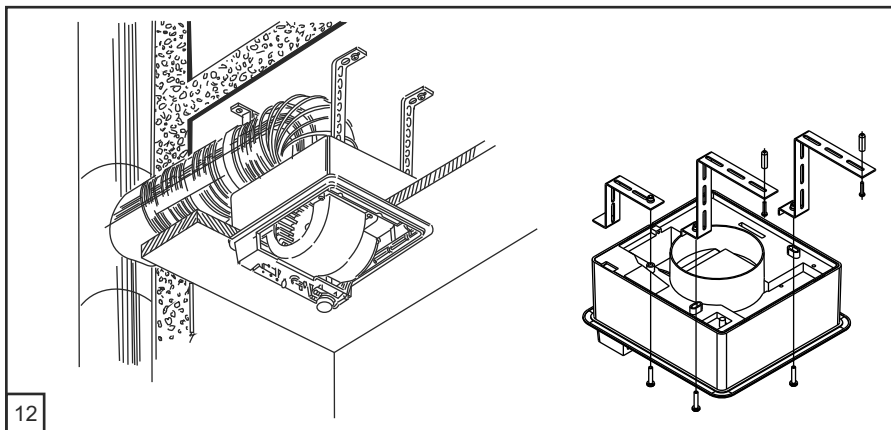

12

**Netzanschluss
des Ventilators**

Der elektrische Anschluss erfolgt über einen Schalter. Der Kontaktabstand an allen Polen muss mindestens 3 mm betragen.
Montage und Anschlussmöglichkeiten des Ventilators siehe Abb. 13-31 und Schemas 1-6.

Um den Ventilator an das Stromnetz anzuschließen, ist es notwendig:

- Die leitenden Kabel durch die Öffnung im unteren Teil des Gehäuses durchziehen oder ein spezielles Loch im Gehäusedeckel, wenn das Kabel an der Seite angeschlossen wird, zu machen (Abb. 14).
- Die Enden der Kabel 7-8 mm abzuisolieren, sie in die entsprechenden Klemmen bis zum Anschlag der Isolierung einzusetzen und sie mit Schrauben festzuziehen (Abb. 15).
- Die Kabel mit einer Leiste zu befestigen (Abb. 14).
- Den Deckel am Ventilator zu montieren (Abb. 16).
- Die Versorgungsspannung an den Ventilator anzulegen (Abb. 17).

Um den 3-stufigen Ventilator an das Netz anzuschließen, ist es notwendig:

- Die leitenden Kabel durch die Öffnung im unteren Teil des Gehäuses durchziehen oder ein spezielles Loch im Gehäusedeckel, wenn das Kabel an der Seite angeschlossen wird, zu machen (Abb. 14).
- Den Deckel der elektrischen Abteilung des Ventilators abzuschrauben (Abb. 22).
- Die Enden der Kabel 7-8 mm abzuisolieren, sie in die entsprechenden Klemmen bis zum Anschlag der Isolierung einzusetzen und sie mit Schrauben festzuziehen (Abb. 23).
- Die Kabel mit einer Leiste wie in Abb. 14 zu befestigen.
- Den Deckel am Ventilator zu montieren (Abb. 24).
- Die Versorgungsspannung an den Ventilator anzulegen (Abb. 25).

Das Gerät ist vor allen Anschluss-, Einstellungs-, Wartungs- und Reparaturarbeiten vom Stromnetz zu trennen.

**WARNUNG**

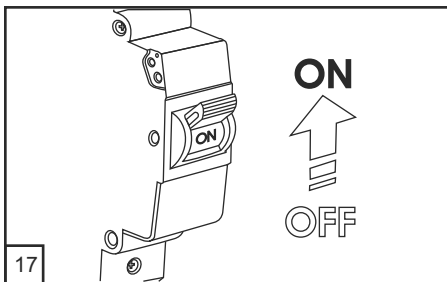
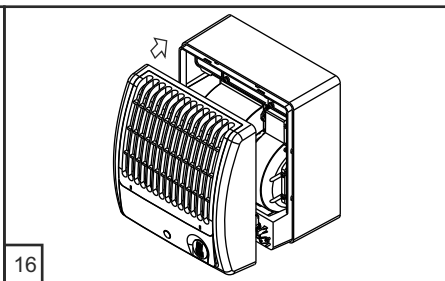
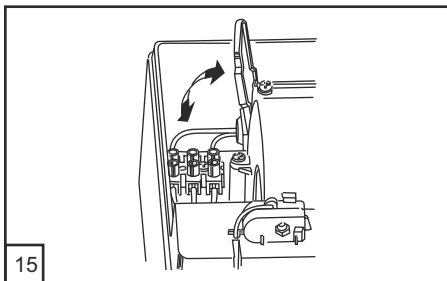
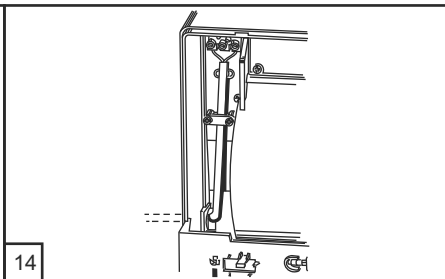
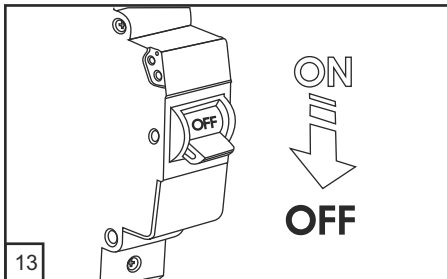

Elektrische
Anschlusschemas

Anschlusschema des Ventilators an eine Außensteckdose.

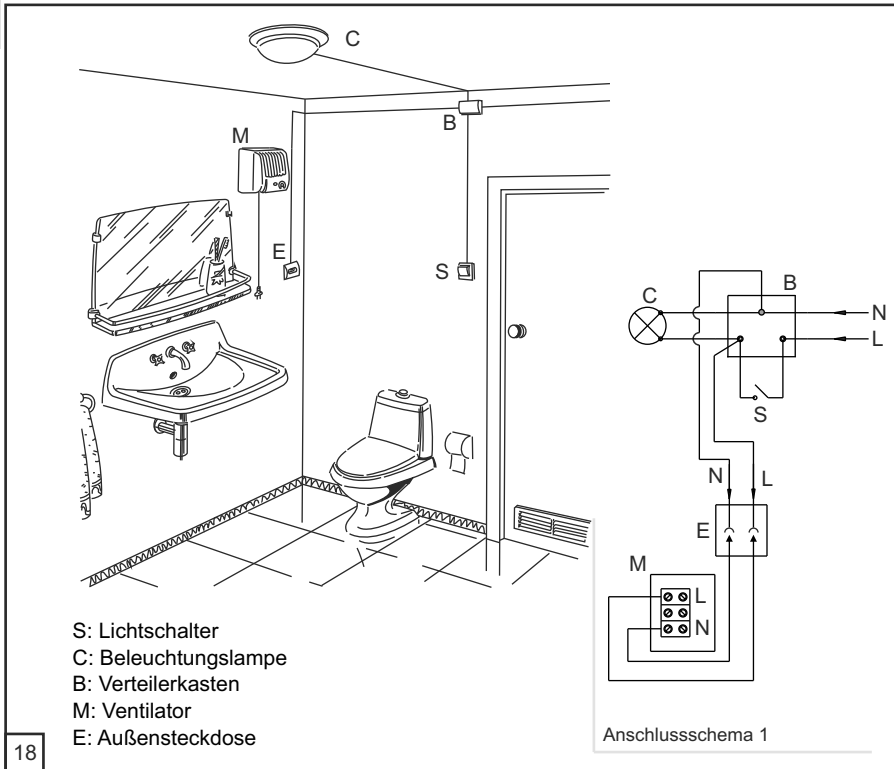

Anschlussschema des Ventilators mit einem eingebauten Schalter.

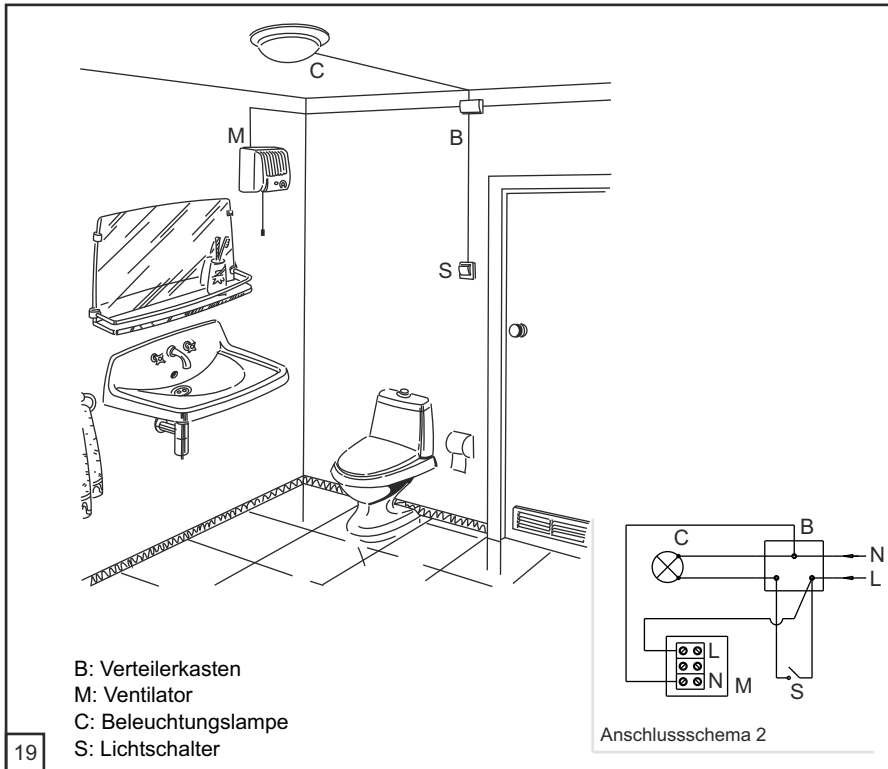

Anschlusschema des Ventilators ohne eingebauten Schalter, über einen externen Schalter.

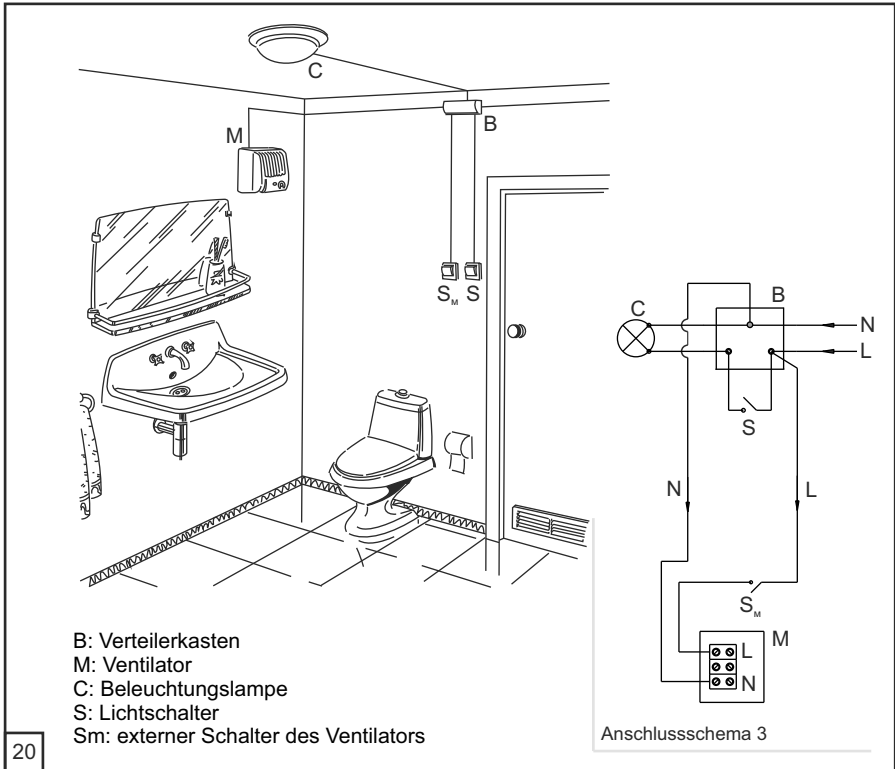

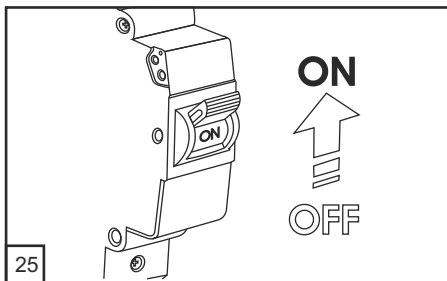
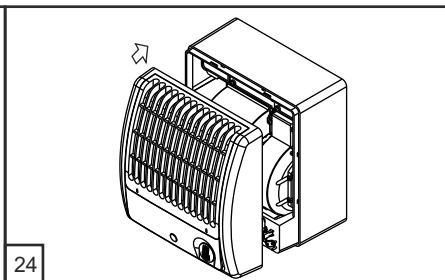
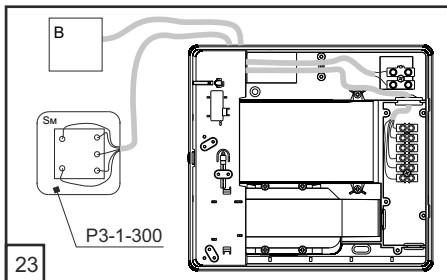
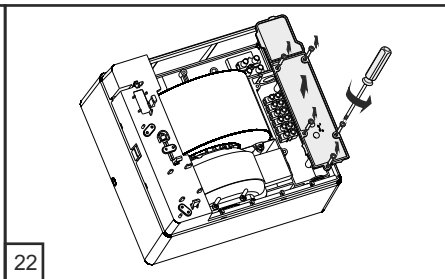
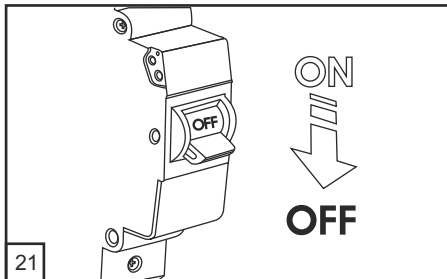

Anschlusschema des dreistufigen Ventilators mit externem Drehzahlsteller P3-1-300.

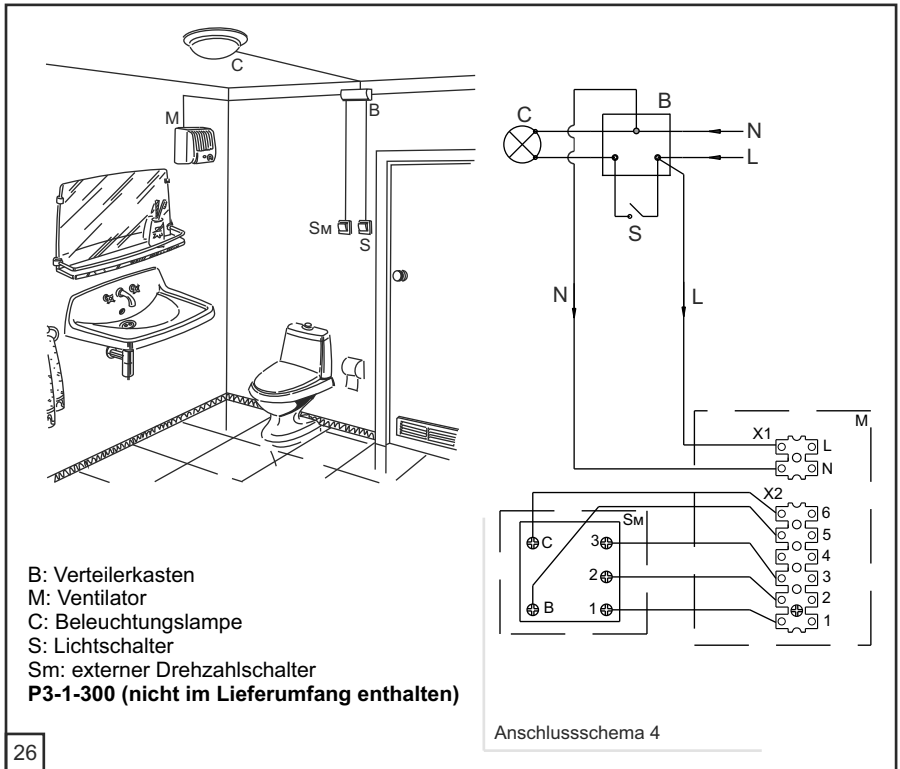

Die Ventilatoren mit Timer bieten eine automatische Abschaltung des Ventilators nach der von dem Timer eingestellten Zeit von zwei bis dreißig Minuten (einstellbar mit dem Potentiometer "T", durch Drehen im Uhrzeigersinn wird die Verzögerungszeit erhöht, durch Drehen gegen den Uhrzeigersinn verringert) (Abb. 27).

Die Ventilatoren mit Timer und Feuchtigkeitssensor ermöglichen das Einschalten des Ventilators bei einer bestimmten Luftfeuchtigkeit (50-90 %) und werden mit dem Potentiometer "H" durch Drehen im Uhrzeigersinn zum Erhöhen und gegen den Uhrzeigersinn zum Verringern des Niveaus innerhalb des von dem Timer eingestellten Zeitraums eingestellt (Abb. 28).

Die Leiterplatte des Timers steht unter Netzspannung! Der Ventilator ist vor allen Einstellungsarbeiten vom Stromnetz zu trennen!



WARNUNG

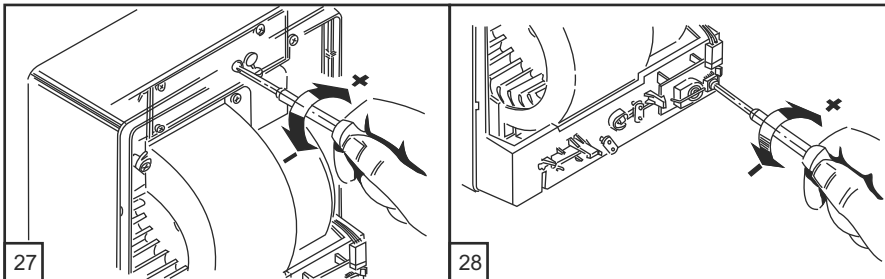

Der Anschluss eines mit einer Timer ausgestatteteten Ventilators mit Feuchtigkeitssensor parallel zur Beleuchtung mit Steuerung über einen einzigen Schalter. Wenn das Licht ausgeschaltet wird, läuft der Ventilator für die von dem Timer eingestellte Zeit.

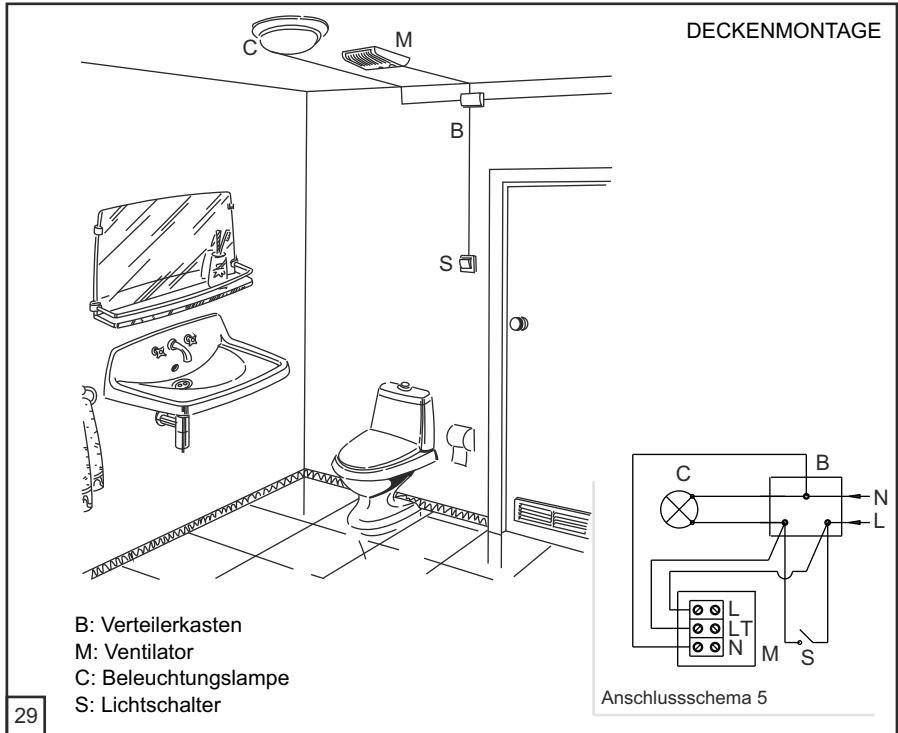

Die Ventilatoren mit Timer und Bewegungssensor ermöglichen das Einschalten des Ventilators in einer Entfernung von 1 bis 4 m mit einem Blickwinkel des Sensors von 100° horizontal und die automatische Abschaltung des Ventilators nach der durch den Timer festgelegten Zeit, von zwei bis dreißig Minuten (gesteuert durch das Potentiometer "T", Drehen im Uhrzeigersinn zur Erhöhung und gegen den Uhrzeigersinn zur Verringerung der Verzögerungszeit) (Abb. 30).

Die Leiterplatte des Timers steht unter Netzspannung! Der Ventilator ist vor allen Einstellungsarbeiten vom Stromnetz zu trennen!

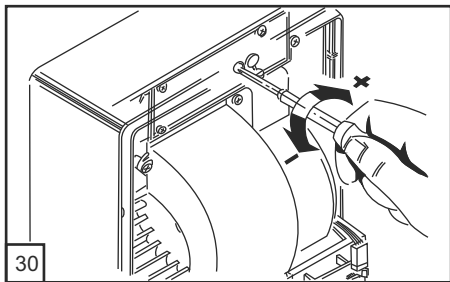

Anschlussschema des Ventilators, der mit einem Timer mit Bewegungssensor ausgestattet ist.

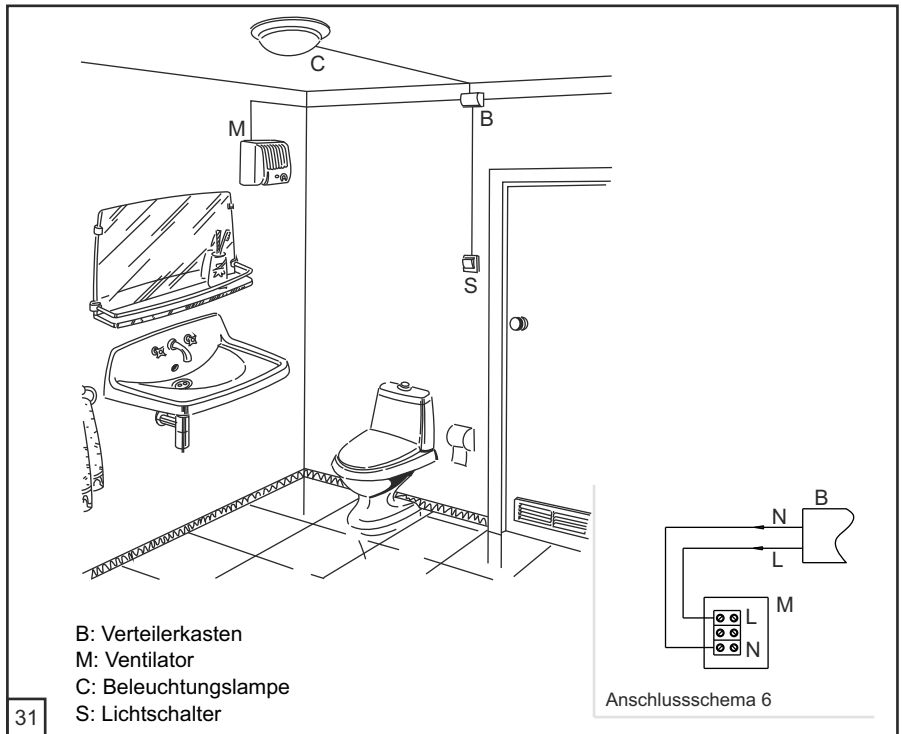

DER VENTILATOR IST VOR ALLEN ARBEITEN VOM STROMNETZ ZU TRENNEN.

Technische Wartung besteht in periodischer Reinigung der Oberflächen des Ventilators von Staub und Schmutz.

Der synthetische Filter muss bei Verschmutzung, mindestens aber alle 6 Monate, ausgetauscht werden.

So reinigen Sie den Aluminiumfilter:

- Entfernen Sie die Filterabdeckung (Abb.33).
- Entfernen Sie den Filter (Abb. 34), waschen Sie ihn mit einer warmen Reinigungsmittellösung (Abb. 35) und trocknen Sie ihn.
- Setzen Sie den Filter in den Deckel ein, decken Sie den Gitter ab, bis es einrastet (Abb. 36).
- Montieren Sie der Deckel am Ventilator.

Der Ventilator in der Originalverpackung in einem belüfteten Raum bei einer Temperatur von +5 °C bis +40 °C und einer relativen Luftfeuchtigkeit von 60 % (bei +20 °C) lagern. Dämpfe und Fremdstoffe in der Luft, die Korrosion verursachen und Anschluss-Abdichtungen beschädigen können, sind nicht zulässig.

Wartungshinweise

Lagerungsvorschriften

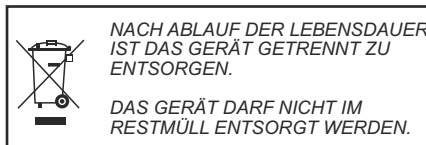

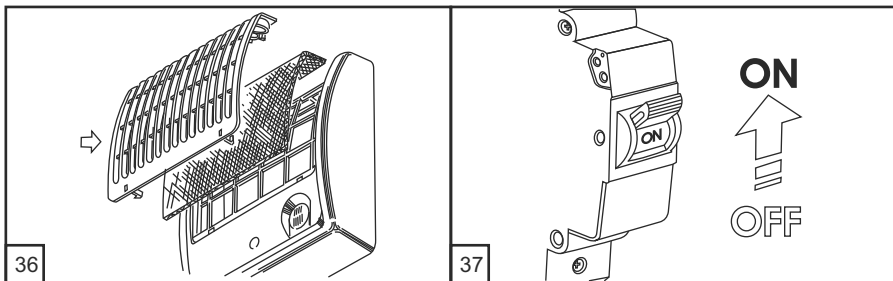
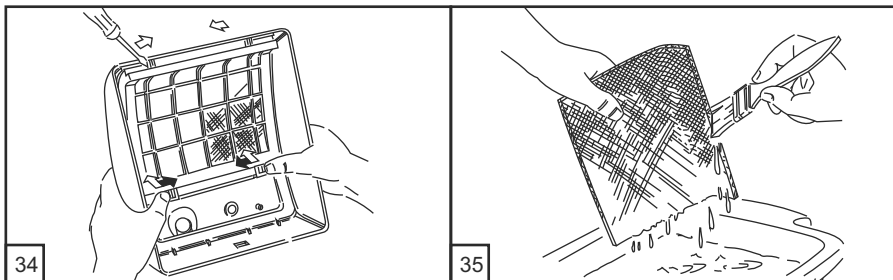
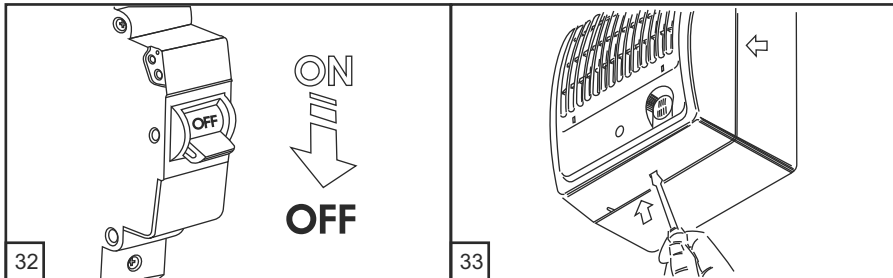

Beim Kauf dieses Geräts akzeptiert der Käufer die folgenden Garantiebedingungen: Der Hersteller setzt eine Garantiedauer von 60 Monaten ab Verkaufsdatum über den Einzelhandel fest, unter der Bedingung der Erfüllung der Vorschriften für Transport, Lagerung, Montage und Betrieb durch den Verbraucher.

Die Garantie gilt nur mit dieser Betriebsanleitung, das Vermerk über das Herstellungsdatum und der Verkaufsbestätigung. Das Gerät-Modell soll wie das Model in der Betriebsanleitung sein.

Bei Nichtvorhandensein der Betriebsanleitung mit ausgewiesenem Kaufdatum wird die Garantiefrist vom Herstellungsdatum gerechnet. Sollte die Betriebsanleitung mit dem Vermerk über das Herstellungsdatum und der Verkaufsbestätigung nicht eingereicht worden, ist der Hersteller berechtigt, die kostenlose Garantieleistung zurückzuziehen. Alle defekten Baugruppen und Komponenten, die innerhalb der Garantiefrist aufgetreten sind und ersetzt wurden, haben die vorige Garantiefrist und die Garantiewartungsbedingungen des Geräts. Das heißt sowohl diese Komponenten als auch das Gerät insgesamt bekommen keine Verlängerung und keine Erneuerung der Garantiefrist.

Bei Funktionsstörungen des Ventilators durch werkseitig verursachte Fehler, die innerhalb der Garantiefrist auftreten, hat der Verbraucher Anspruch auf den Austausch des Ventilators durch den Hersteller

Wenden Sie sich für Garantieleistungen an den Verkäufer des Geräts.

Die Garantieverpflichtungen decken das Zubehör, das mit diesem Gerät verwendet wird und zum Liefersatz gehört oder nicht gehört, sowie den Schaden, der einer anderen Ausrüstung zugefügt wurde, nicht ab. Der Hersteller haftet für die Verträglichkeit seiner Produktion mit den Geräten Dritter nicht.

Die Garantie deckt ausschließlich die Herstellungsfehler ab. Fehler und Störungen inklusive mechanische Beschädigungen infolge mechanischer Einwirkungen während des Betriebs oder die natürliche Abnutzung während der Laufzeit, sind keine Garantiefälle.

Die Garantie deckt Störungen infolge Verletzungen der Betriebs-, Instandhaltungs- und Wartungsforderungen für das Gerät oder vom Hersteller nicht genehmigter Konstruktionsänderungen durch den Käufer oder Dritte nicht ab.

HAFTUNGSAUSSCHLUSS FÜR FOLGESCHÄDEN:

Der Hersteller haftet nicht für mögliche körperliche Verletzungen oder Ausrüstungsschäden infolge Nichtachtung der Forderungen dieser Betriebsanleitung sowie eines unsachgemäßen Gebrauchs des Geräts oder bei einer groben Einmischung.

Indirekte Schäden, z.B. Neuinstallation oder Wiederanschluss des Geräts, direkte oder indirekte Verluste infolge des Austausches des Geräts werden nicht ersetzt. Die Garantie gilt nicht für Montage/Demontage, Anschluss/Abschalten und Arbeiten an den Einstellungen des Ventilators. Die Garantieverpflichtungen für Qualität der Montage-, Elektromontage- und Inbetriebsetzungsleistungen trägt das Unternehmen, das diese Leistungen erbringt.

In jedem Fall darf die Kompensation nach diesen Garantiebedingungen den vom Käufer für das Gerät tatsächlich gezahlten Wert nicht überschreiten.

CF 3 100 T
CFA TH Turbo
TP 12

Der Ventilator ist als betriebsfähig anerkannt.

Prüfzeichen

Herstellungsdatum

Verkauft von
(Name und Stempel des Händlers)

Verkaufsdatum

Abnahmeprotokoll

Garantiekarte

