

MV 120-Serie



Modifikationen

Anwendung

- Dekorabdeckung der Ansaug- und Ausblasöffnungen der Be- und Entlüftungssysteme in Wohn-, Sozial- und Industriegebäuden.
- Korrekte Verteilung des Luftstromes im Innenraum.
- Wand- oder Deckenmontage.

Aufbau

- Aus hochwertigem und robustem Kunststoff hergestellt.
- Mehrteilige Konstruktion. Der innere Teil wird an der Grundfläche mit verschiebbaren Schnappverschlüssen befestigt, weshalb eine leichte Reinigung ohne Demontage möglich ist.
- Befestigung mit Schrauben.
- Mit schräggestellten Lamellen.

Farbausführungen



Basismodell: MV 120



- Lüftungsgitter zur Wand- und Deckenmontage.
- **MV 120 s:** Lüftungsgitter mit einem Insektenschutznetz.



Modell mit einem Luftstromregler (R): MV 120 R

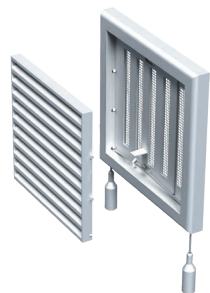

- Mit einer beweglichen Platte zur Luftdurchsatzregelung versehen.
- Regelung des Luftquerschnittes erfolgt mit einer Kippstange oder mit Schnurzügen.
- **MV 120 Rs:** Lüftungsgitter mit einem Luftstromregler und einem Insektenschutznetz.



Modell mit einem runden Flansch (V): MV 120 V



- Mit einem runden Anschlussflansch zum Anschluss an Lüftungsrohr mit Durchmesser 125 mm ausgestattet.
- Direkter Anschluss an den Ventilator VENTS VKO 125 ist zulässig.
- **MV 120 Vs:** Lüftungsgitter mit einem runden Flansch und einem Insektenschutznetz.



Modell mit einem runden Flansch und einem Luftstromregler (VR): MV 120 VR

- Mit einem runden Anschlussflansch zum Anschluss an Lüftungsrohr mit Durchmesser 125 mm ausgestattet.
- Mit einer beweglichen Platte zur Luftdurchsatzregelung versehen.
- Regelung des Luftquerschnittes erfolgt mit einer Kippstange oder mit Schnurzügen.
- Direkter Anschluss an den Ventilator VENTS VKO 125 ist zulässig.
- **MV 120 VRs:** Lüftungsgitter mit einem runden Flansch, einem Luftstromregler und einem Insektenschutznetz.

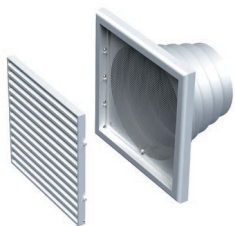
Modell mit einem runden mehrstufigen Anschlussflansch (VN): MV 120 VN

- Verfügt über einen runden mehrstufigen Anschlussflansch zum Anschluss an das Lüftungsrohr mit Durchmesser 100/110/120/130/150 mm.
- **MV 120 VNs:** Lüftungsgitter mit einem runden mehrstufigen Anschlussflansch und einem Insektenschutznetz.

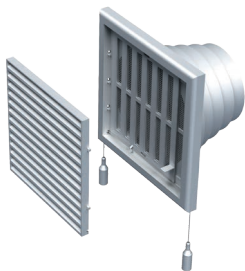
Modell mit einem runden mehrstufigen Anschlussflansch und einem Luftstromregler (VNR): MV 120 VNR

- Verfügt über einen runden mehrstufigen Anschlussflansch zum Anschluss an das Lüftungsrohr mit Durchmesser 100/110/120/130/150 mm.
- Mit einer beweglichen Platte zur Luftdurchsatzregelung versehen.
- Regelung des Luftquerschnittes erfolgt mit einer Kippstange oder mit Schnurzügen.
- **MV 120 VNRs:** Lüftungsgitter mit einem runden mehrstufigen Anschlussflansch, einem Luftstromregler und einem Insektenschutznetz.

Außenabmessungen

Modell	Abmessungen, mm					Luftquerschnitt, m ²	Abb. Nr.
	□B	□H	L	L1	D		
MV 120	186	142	15	–	–	0,0115	1, 2
MV 120 R	186	142	15	–	–	0,0062	1, 2
MV 120 V	186	142	15	45	125	0,0083	1, 3
MV 120 VR	186	142	15	45	125	0,0044	1, 3
MV 120 VN	186	142	15	115	100-150	0,009	1, 4
MV 120 VNR	186	142	15	115	100-150	0,0051	1, 4



Abb. 1



Abb. 2

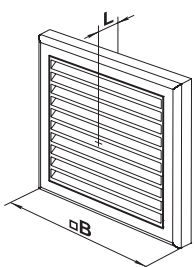

Abb. 3

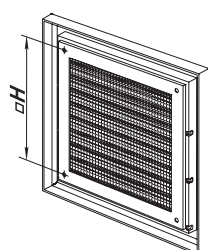
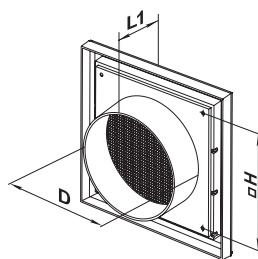
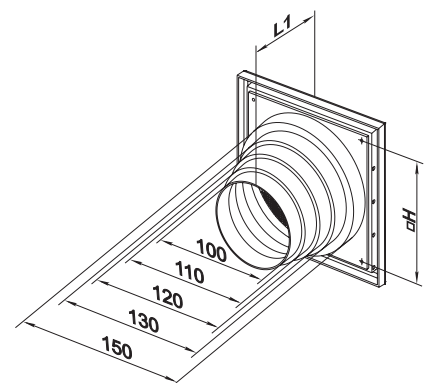

Abb. 4