



VNV-1A(E) 80 KV2

Radialventilator mit Kunststoffgehäuse mit Luftaustritt nach hinten



Förderleistung:
bis 100 m³/h

ANWENDUNG

- Lüftungssysteme für mehrgeschossige Wohn- und öffentliche Gebäude mit hohen Brandschutzanforderungen.
- Geeignet für Gebäude mit einem Einrohrlüftungssystem.
- Montage in Küchen, Badezimmern, Sanitär- und Abstellräumen sowie in Wohngebieten.

AUFBAU

- Radialventilator mit einem Kunststoffgehäuse KV2 80 mit Luftaustritt nach hinten.
- Dient zur Verhinderung des Eindringens von Feuer und Rauch entlang der Lüftungsrohre.
- Ausgestattet mit einer Rückschlagklappe aus Kunststoff.
- Der Dreh-Vorderdeckel ermöglicht das Eliminieren von Ungenauigkeiten bei der Montage des Ventilatorgehäuses.
- Der Anschluss an den Hauptlüftungsschacht erfolgt über ein flexibles Lüftungsrohr.
- Durchmesser des Anschlussstutzens beträgt 80 mm.

MOTOR

- Energieeffizienter zweistufiger Motor auf Kugellagern mit minimalem Energiebedarf.
- Vollautomatische Erhaltung des Förderdruckes und Luftdurchsatzes im Lüftungsrohr.
- Zur Erreichung der genauen technischen Daten, sowie des geräuscharmen und zuverlässigen Betriebs wird jedes Laufrad während der Produktion dynamisch ausgewuchtet.

STEUERUNG

- Die Geschwindigkeitsumschaltung erfolgt mit einem externen manuellen Schalter. Z.B. P2-1-300 (die Schalter sind auf separate Bestellung erhältlich).

MODIFIKATIONEN UND OPTIONEN

- **VNV-1A(E) 80 KV2 T:** der Ventilator ist mit einem Timer ausgestattet.
- **VNV-1A(E) 80 KV2 TR:** der Ventilator ist mit einem einstellbaren Timer ausgestattet.
- **VNV-1A(E) 80 KV2 I:** der Ventilator ist mit einem Intervallschalter ausgestattet.
- **VNV-1A(E) 80 KV2 H:** der Ventilator ist mit einem Feuchtigkeitssensor ausgestattet.

- Zur Zweiraumlüftung können an das Gehäuse die Zusatzstutzen angeschlossen werden. Die drei Anschlussvarianten bieten eine flexible Anordnung. In diesem Fall wird das Zweiraumlüftungsset gebraucht.

BESTELLCODE

VNV-	Frontplatte	Luftdurchsatz, m ³ /h	80 KV2	Zusatzoptionen	Farbe der Frontplatte
	1: Kunststoff	A: 35/60 E: 75/100		T TR I H	_: weiß

BESCHREIBUNG DER OPTIONEN

Bezeichnung	Beschreibung
T mit einem Timer	Der Ventilator wird manuell mit dem externen Schalter auf die maximale Geschwindigkeit eingeschaltet, die Einschaltverzögerung beträgt 50 Sekunden. Die Rückkehr in die Grundstellung erfolgt mit dem Timer, die Nachlaufzeit beträgt 6 Minuten. Kontinuierlicher Betrieb mit niedriger Geschwindigkeit ist möglich.
TR mit einem einstellbaren Timer	Mit dem externen Schalter kann der Ventilator manuell auf die maximale Geschwindigkeit geschaltet werden. Die Einschaltverzögerungszeit wird mit dem internen Regler im Bereich von 0 bis 150 Sekunden eingestellt. Die Nachlaufzeit wird mit dem internen Regler von 2 bis 30 Minuten eingestellt. Kontinuierlicher Betrieb mit niedriger Geschwindigkeit ist möglich.
I mit einem Intervallschalter	Der Ventilator schaltet während des Betriebs periodisch auf die maximale Geschwindigkeit. Das Schaltintervall wird mit dem internen Regler im Bereich von 0,5 bis 15 Stunden eingestellt. Die Nachlaufzeit beträgt 10 Minuten. Der Ventilator kann mit dem externen Schalter manuell geschaltet werden, die Einschaltverzögerung beträgt 50 Sekunden. Kontinuierlicher Betrieb mit niedriger Geschwindigkeit ist möglich.
H mit einem Feuchtigkeitssensor	Mit steigender relativer Luftfeuchtigkeit im Raum schaltet der Ventilator auf die maximale Geschwindigkeit. Er schaltet sich aus, wenn die relative Luftfeuchtigkeit um 10 % unter den eingestellten Wert sinkt. Der Feuchtesollwert wird im Bereich zwischen 60 % und 90 % eingestellt. Es ist eine Zwangsumschaltung auf die Höchstgeschwindigkeit vorgesehen, in diesem Fall beträgt die Einschaltverzögerung 50 Sekunden und die Nachlaufzeit wird vom internen Regler zwischen 2 und 30 Minuten eingestellt. Kontinuierlicher Betrieb mit niedriger Geschwindigkeit ist möglich.

MONTAGEBEISPIEL

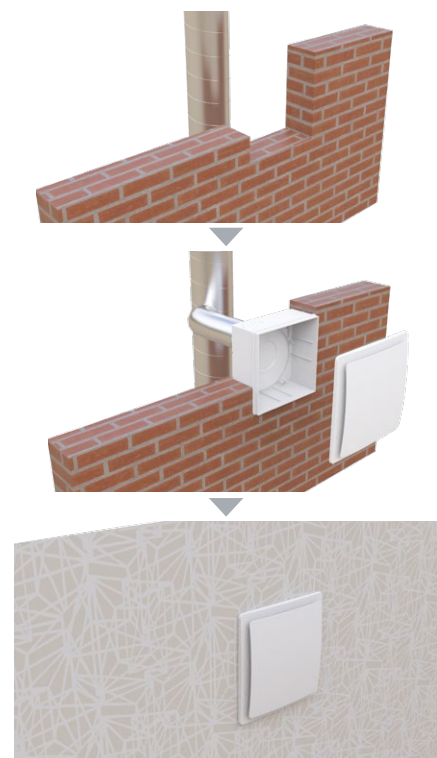

Das Ventilatorgehäuse wird während der Bauarbeiten montiert. Die elektrische Verkabelung zum Anschluss der Ventilatereinheit VNV-1A(E) 80 wird durch eine spezielle Öffnung im Gehäuse herausgeführt.

Die Frontplatte ist mit der mitgelieferten Schutzplatte aus Karton abgedeckt, um Beschädigungen oder Verschmutzungen während der Nacharbeiten im Raum zu vermeiden.

Nach Abschluss der Arbeiten wird die Schutzplatte aus Karton entfernt und die Ventilatereinheit VNV-1A(E) 80 in das an die Verkabelung angeschlossene Gehäuse eingebaut.

AERODYNAMISCHE EIGENSCHAFTEN

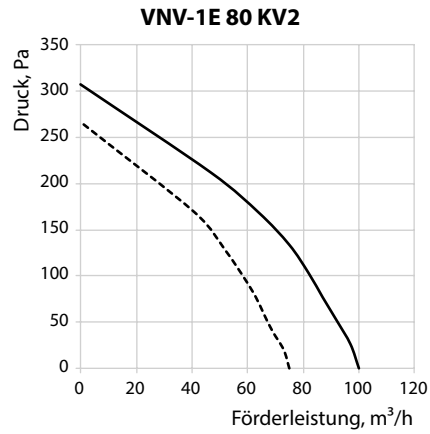
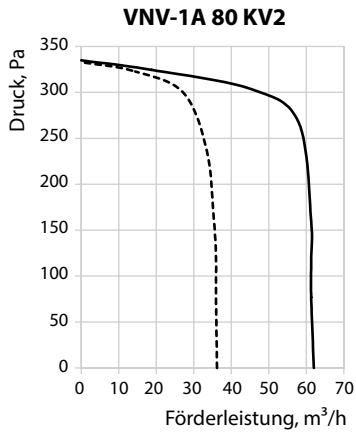



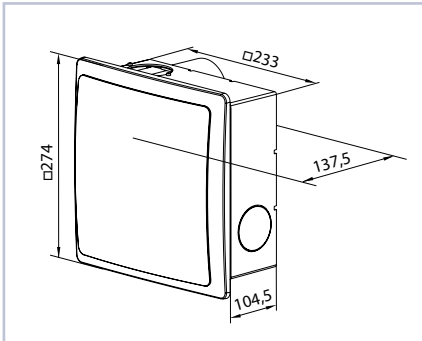

TECHNISCHE DATEN

	VNV-1A 80 KV2		VNV-1E 80 KV2	
	1	2	1	2
Anzahl der Lüftungsstufen	1	2	1	2
Frequenz, Hz	50		50	
Spannung, V	220-240		220-240	
Leistungsaufnahme, W	15	25	24	29
Strom, A	0,12	0,14	0,11	0,13
Max. Luftdurchsatz, m ³ /h	35	63	75	100
SFP, W/l/s	1,54	1,43	1,15	1,04
Schalldruckpegel @ 3 m, dBA	27	36	29	38
Gewicht, kg	2,7		2,7	
IP	IP55		IP55	

AUßENABMESSUNGEN



ZUBEHÖR

Filter	Drehzahlswitcher	Halter	Thermovent	Schellen
				

ZERTIFIKATE



Die Ventilatoren erfüllen die Anforderungen der behördlichen Dokumente für Sicherheit und elektromagnetische Verträglichkeit.