

Serie VPVO



 Förderleistung: bis **120 000 m³/h**

VERWENDUNGSZWECK

In allgemeinen Lüftungssystemen in Industrie-, Verwaltungs- und Wohngebäuden.

Als Teil eines Rauchabzugsystems zur Drucklufterzeugung, um eine positive Luftdruckdifferenz in Treppenhäusern, Schleusenvorräumen und Aufzugsschächten zu erzeugen, um die Ausbreitung von Rauch in Räumen zu verhindern, Personen, die Fluchtwege benutzen, vor Brandgefahren zu schützen und Bedingungen für Feuerlöschmaßnahmen zu ermöglichen.

AUFBAU

Das Metall-Gehäuse mit ausgerollten Flanschen bietet eine hohe Steifigkeit und minimale Abstände zwischen dem Gehäuse und den Schaufeln. Eine Zugangstür ist am Ventilatorgehäuse vorgesehen. Alle Komponenten des Gehäuses sind zum Schutz vor Umweltrisiken pulverbeschichtet. Das Gewicht der Ventilatoren kann von dem im Katalog angegebenen Gewicht abweichen und hängt von den verwendeten Einheiten (Motor, Anschlusskasten usw.) ab.

ELEKTROMOTOR

Die Ventilatoren sind mit dreiphasigen (400 V/50 Hz) einstufigen 2-, 4- oder 6-poligen Elektromotoren ausgestattet. Motorschutzklasse – IP55.

LAUFRAD

Je nach der Standardgröße und der erforderlichen Leistung sind die Ventilatoren mit Laufräder mit 6 bzw. 8 Laufradschaufeln und einem Neigungswinkel von 20° bis 50° mit einem Pitch von 2,5 bis 5° verwendet, um eine genaue Abstimmung mit dem Arbeitspunkt sicherzustellen. Die speziell entwickelte Laufradschaufeln bieten einen hohen Wirkungsgrad des Ventilators bei niedrigem Geräuschpegel. Das Laufrad ist dynamisch ausgewuchtet. Das geringe Gewicht und Massenträgheitsmoment des Laufrades tragen zum schnellen Start des Ventilators bei. Die Laufradschaufeln des Ventilators können ausgestattet werden:

PAC: glasfaserverstärktes Polyamid

AL: Aluminium

Bitte bestätigen Sie das Material der Laufradschaufeln bei Ihrer Bestellung.

MONTAGE

Die Ventilatoren werden auf jeder ebenen Oberfläche oder direkt in ein Lüftungsrohr montiert. Die Ventilatoren sind für eine horizontale oder vertikale Montage geeignet. Bei der Montage des Ventilators in einem Lüftungsrohr erfolgt die Verbindung zu den Lüftungsrohren mittels Flanschen. Für die Boden-, Wand- oder Deckenmontage des Ventilators sind O-VO Halterungen verwendet (im Lieferumfang nicht erhalten, separat verfügbar). Die Ventilatoren sind auch für die Montage auf den Dachflächen konstruiert, um die direkte Außenluftzufuhr zu den Treppengebieten zu gewährleisten.

BEZEICHNUNGSSCHLÜSSEL

VPVO: Überdruck-Axialventilator

Standardgröße (Rohrdurchmesser), mm

Gehäuseausführung: **_:** Standardgehäuse; **K:** verkürztes Gehäuse

Polanzahl des Motors

Phasenzahl des Motors: **E:** Einphasen-, **D:** Dreiphasen

Leistung des Motors, kW

Zahl der Laufradschaufeln, Stk.

Anstellwinkel der Laufradschaufeln, °

Material der Laufradschaufeln

PAC: glasfaserverstärktes Polyamid
AL: aluminium

Klimaklasse:

U: gemäßigtes Klima (-40 ... +40 °C)

HL: kaltes Klima (-60 ... +40 °C)

UHL: kaltes gemäßigtes Klima (-60...+40 °C)

T: tropisches Klima (-10 ... +50 °C)

M: gemäßigtes kühles Meeresklima (-40 ... +40 °C)

O: allgemeine klimatische Ausführung (außer Meeresklima) (-60 ... +50 °C)

OM: allgemeine klimatische Ausführung (-40 ... +40 °C)

W: universale klimatische Ausführung (-60 ... +50 °C)

Anordnungsart:

1: draußen

2: unter Schuppen oder drinnen mit den gleichen Bedingungen wie draußen, außer Sonneneinstrahlung und Niederschläge

3: in geschlossenen Räumen ohne künstliche Klimatisierung

4: in geschlossenen Räumen mit künstlicher Klimatisierung (Belüftung, Heizung)

5: in Feuchträumen ohne künstliche Klimatisierung

Anschlusskasten:

_: elektrischer Anschluss zum Anschlusskasten auf dem Motor

K: externer Anschlusskasten auf dem Gehäuse des Ventilators

VPVO-630 K-2D/5,5-8/35/AL-U1-K

AUSSENABMESSUNGEN

Modell	Ø D	Ø D1	Ø D2	Ø d	n	W*
VPVO-400...	400	450	490	8	12	480
VPVO-450...	450	500	540	8	12	525
VPVO-500...	500	560	600	12	12	575
VPVO-560...	560	620	660	12	12	590
VPVO-630...	630	690	730	12	12	650
VPVO-710...	710	770	810	12	16	765
VPVO-800...	800	860	900	12	16	845
VPVO-900...	900	970	1015	15	16	985
VPVO-1000...	1000	1070	1115	15	16	1080
VPVO-1120...	1120	1190	1270	15	20	1210
VPVO-1250...	1250	1320	1400	15	20	1330

*Abmessung für Ventilatoren mit Anschlusskasten.

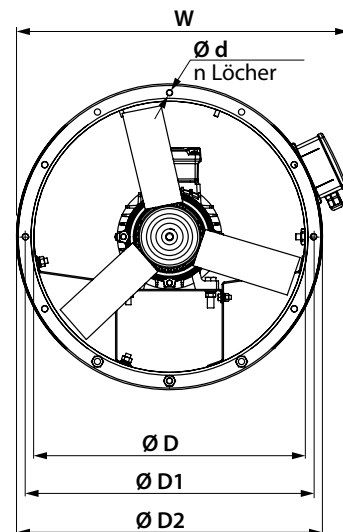

STANDARDGEHÄUSE

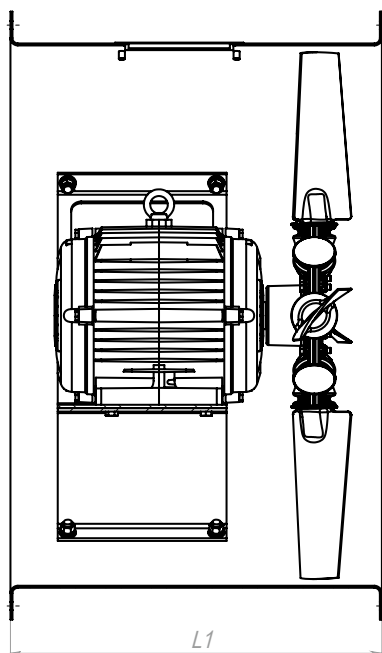

GEKÜRZTES GEHÄUSE

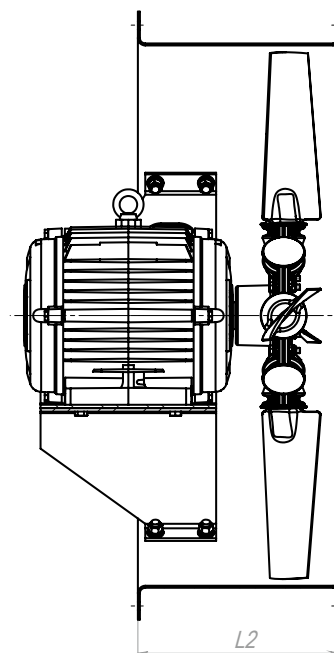

ZUBEHÖR



Halterung
O-VO

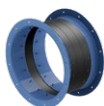

Flexibler Einsatz
VVGf-VO



Flansche
F-VO



Schutzgitter
SZ-VO

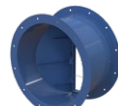

Rückschlagklappe
KOM-VO

Größe	Polanzahl	Spannung, V/50 Hz	Modell des Ventilators mit einem Aluminiumlaufrad (AL)	Modell des Ventilators mit einem Laufrad aus glasfaserverstärktem Polyamid (PAG)	Installierte Motorleistung Ny, kW	Drehzahl, min ⁻¹	Anzahl der Laufradschaufeln	Schaufelwinkel, °	Gewicht, kg	Länge des Gehäuses, mm		Diagrammnummer
										L1	L2	
VPVO-400-2D												
400	2	3~400	VPVO-400-2D/0,55-6/25/AL	VPVO-400-2D/0,55-6/25/PAG	0,55	2880	6	25	23,4	350 (450*)	175 (250*)	①
			VPVO-400-2D/0,75-6/30/AL	VPVO-400-2D/0,75-6/30/PAG	0,75	2880	6	30	26,5	450	250	②
			VPVO-400-2D/1,1-6/35/AL	VPVO-400-2D/1,1-6/35/PAG	1,1	2880	6	35	27,0	450	250	③
			VPVO-400-2D/1,5-6/40/AL	VPVO-400-2D/1,5-6/40/PAG	1,5	2880	6	40	32,5	450	250	④
			VPVO-400-2D/2,2-6/45/AL	VPVO-400-2D/2,2-6/45/PAG	2,2	2880	6	45	34,5	450	250	⑤
			VPVO-400-2D/2,2-8/45/AL	VPVO-400-2D/2,2-8/45/PAG	2,2	2880	8	45	35,0	450	250	⑥
VPVO-400-4D												
400	4	3~400	VPVO-400-4D/0,12-6/30/AL	VPVO-400-4D/0,12-6/30/PAG	0,12	1440	6	30	19,5	350	175	①
			VPVO-400-4D/0,18-6/35/AL	VPVO-400-4D/0,18-6/35/PAG	0,18	1440	6	35	19,8	350	175	②
			VPVO-400-4D/0,18-6/40/AL	VPVO-400-4D/0,18-6/40/PAG	0,18	1440	6	40	19,8	350	175	③
			VPVO-400-4D/0,25-6/45/AL	VPVO-400-4D/0,25-6/45/PAG	0,25	1440	6	45	23,2	350	175	④
			VPVO-400-4D/0,37-8/45/AL	VPVO-400-4D/0,37-8/45/PAG	0,37	1440	8	45	23,9	350	175	⑤

*Mit IE3-Effizienzmotor

STANDARDGRÖSSE: 400

Polanzahl: 2

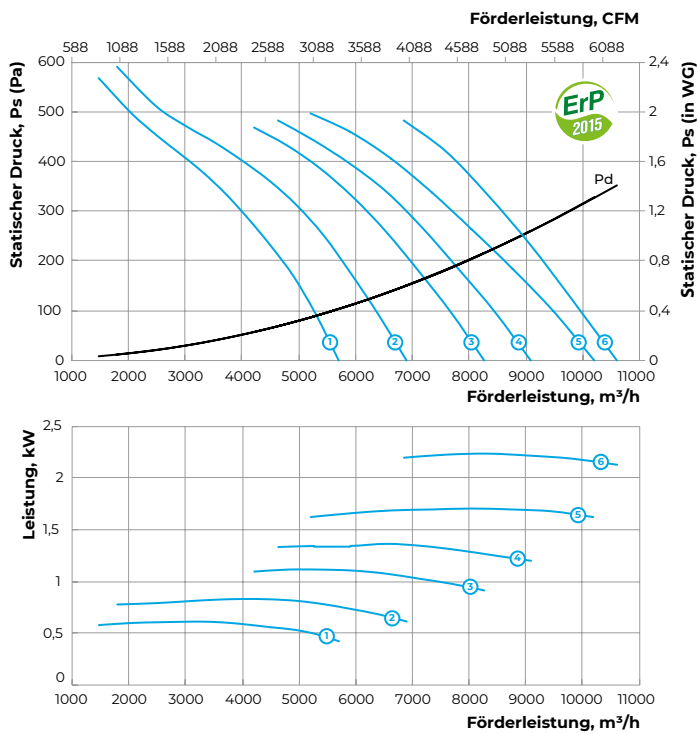

STANDARDGRÖSSE: 400

Polanzahl: 4

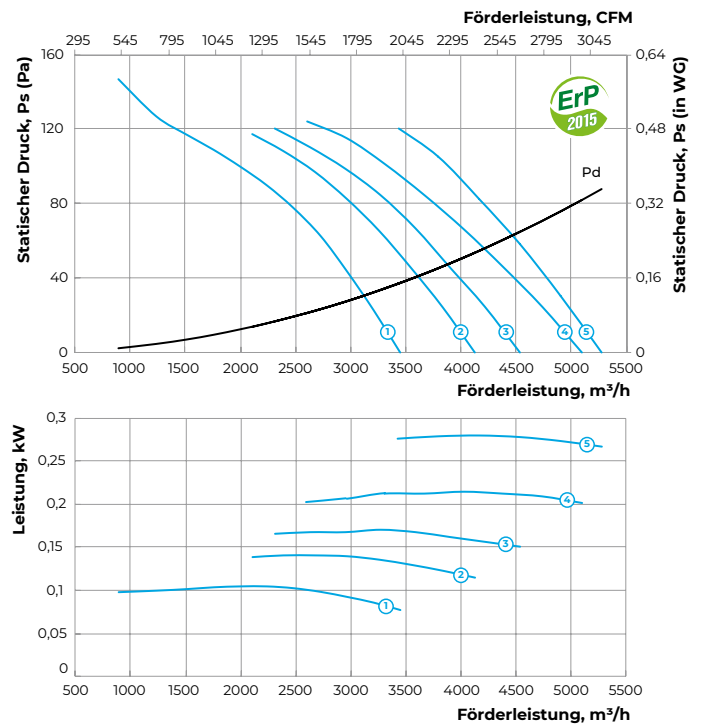

Größe	Polanzahl	Spannung, V/50 Hz	Modell des Ventilators mit einem Aluminiumlaufrad (AL)	Modell des Ventilators mit einem Laufrad aus glasfaserverstärktem Polyamid (PAG)	Installierte Motorleistung Ny, kW	Drehzahl, min ⁻¹	Anzahl der Laufradschaufeln	Schaufelwinkel, °	Gewicht, kg	Länge des Gehäuses, mm		Diagrammnummer
										L1	L2	
VPVO-450-2D												
450	2	3~400	VPVO-450-2D/0,75-6/25/AL	VPVO-450-2D/0,75-6/25/PAG	0,75	2880	6	25	36,1	350 (450*)	175 (250*)	①
			VPVO-450-2D/1,1-6/30/AL	VPVO-450-2D/1,1-6/30/PAG	1,1	2880	6	30	36,6	450	250	②
			VPVO-450-2D/1,5-6/35/AL	VPVO-450-2D/1,5-6/35/PAG	1,5	2880	6	35	42,1	450	250	③
			VPVO-450-2D/2,2-6/40/AL	VPVO-450-2D/2,2-6/40/PAG	2,2	2880	6	40	44,1	450	250	④
			VPVO-450-2D/3-8/40/AL	VPVO-450-2D/3-8/40/PAG	3	2880	8	40	53,6	450 (550*)	250	⑤
			VPVO-450-2D/4-8/45/AL	VPVO-450-2D/4-8/45/PAG	4	2880	8	45	63,7	550	250	⑥
VPVO-450-4D												
450	4	3~400	VPVO-450-4D/0,12-6/25/AL	VPVO-450-4D/0,12-6/25/PAG	0,12	1440	6	25	29,1	350	175 (250*)	①
			VPVO-450-4D/0,18-6/30/AL	VPVO-450-4D/0,18-6/30/PAG	0,18	1440	6	30	29,4	350	250	②
			VPVO-450-4D/0,25-6/35/AL	VPVO-450-4D/0,25-6/35/PAG	0,25	1440	6	35	32,8	350	250	③
			VPVO-450-4D/0,25-6/40/AL	VPVO-450-4D/0,25-6/40/PAG	0,25	1440	6	40	32,8	350	250	④
			VPVO-450-4D/0,37-6/45/AL	VPVO-450-4D/0,37-6/45/PAG	0,37	1440	6	45	33	350	250	⑤
			VPVO-450-4D/0,55-8/45/AL	VPVO-450-4D/0,55-8/45/PAG	0,55	1440	8	45	36,6	350 (450*)	250	⑥

*Mit IE3-Effizienzmotor

STANDARDGRÖSSE: 450

Polanzahl: 2

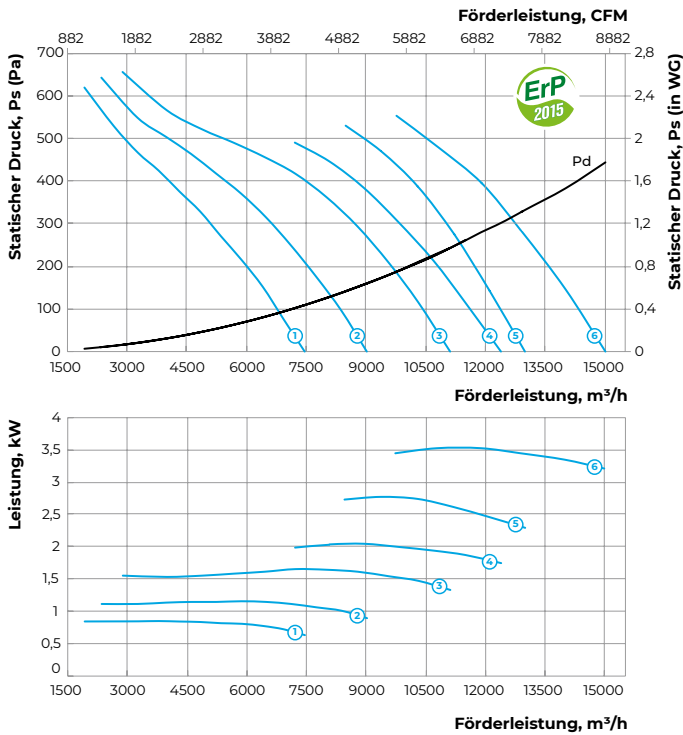

STANDARDGRÖSSE: 450

Polanzahl: 4

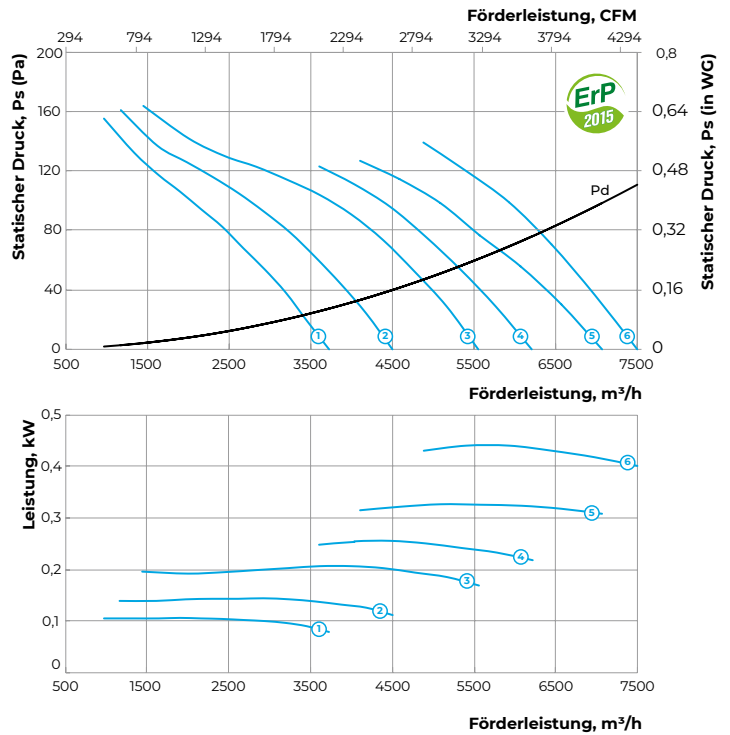

Größe	Polanzahl	Spannung, V/50 Hz	Modell des Ventilators mit einem Aluminiumlaufrad (AL)	Modell des Ventilators mit einem Laufrad aus glasfaserverstärktem Polyamid (PAG)	Installierte Motorleistung Ny, kW	Drehzahl, min ⁻¹	Anzahl der Laufradschaufeln	Schaufelwinkel, °	Gewicht, kg	Länge des Gehäuses, mm		Diagrammnummer
										L1	L2	
VPVO-500-2D												
500	2	3~400	VPVO-500-2D/1,1-6/25/AL	VPVO-500-2D/1,1-6/25/PAG	1,1	2880	6	25	48,2	450	250	①
			VPVO-500-2D/1,5-6/30/AL	VPVO-500-2D/1,5-6/30/PAG	1,5	2880	6	30	53,7	450	250	②
			VPVO-500-2D/2,2-6/35/AL	VPVO-500-2D/2,2-6/35/PAG	2,2	2880	6	35	55,7	450	250	③
			VPVO-500-2D/3-8/35/AL	VPVO-500-2D/3-8/35/PAG	3	2880	8	35	65,3	450 (550*)	250	④
			VPVO-500-2D/4-8/40/AL	VPVO-500-2D/4-8/40/PAG	4	2880	8	40	75,4	550	250	⑤
			VPVO-500-2D/5,5-8/45/AL	VPVO-500-2D/5,5-8/45/PAG	5,5	2880	8	45	96,8	550	250	⑥
VPVO-500-4D												
500	4	3~400	VPVO-500-4D/0,18-6/25/AL	VPVO-500-4D/0,18-6/25/PAG	0,18	1440	6	25	61,5	350	175	①
			VPVO-500-4D/0,25-6/30/AL	VPVO-500-4D/0,25-6/30/PAG	0,25	1440	6	30	61,7	350	175	②
			VPVO-500-4D/0,37-6/35/AL	VPVO-500-4D/0,37-6/35/PAG	0,37	1440	6	35	64,8	350	175	③
			VPVO-500-4D/0,37-6/40/AL	VPVO-500-4D/0,37-6/40/PAG	0,37	1440	6	40	64,8	350	175	④
			VPVO-500-4D/0,55-6/45/AL	VPVO-500-4D/0,55-6/45/PAG	0,55	1440	6	45	65,6	350 (450*)	175 (250*)	⑤
			VPVO-500-4D/0,75-8/45/AL	VPVO-500-4D/0,75-8/45/PAG	0,75	1440	8	45	71,4	450	250	⑥

*Mit IE3-Effizienzmotor

STANDARDGRÖSSE: 500

Polanzahl: 2

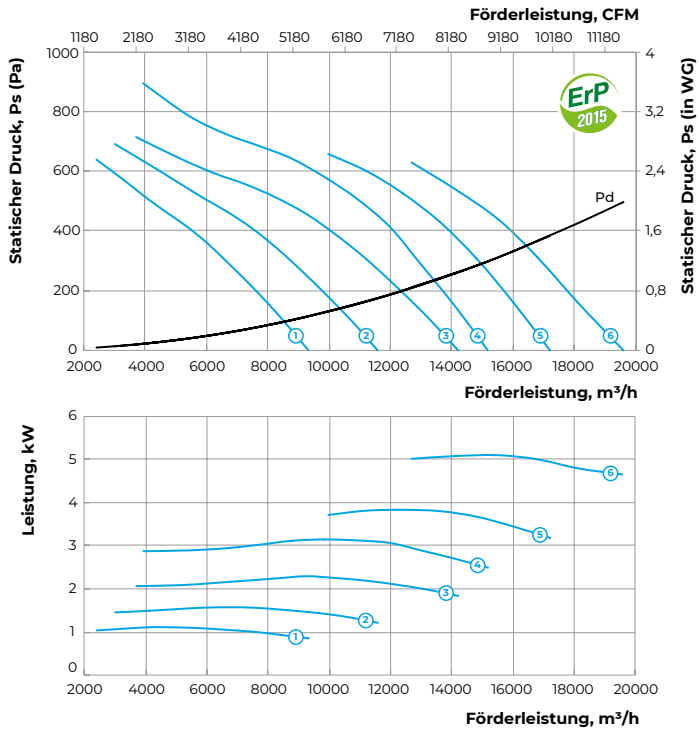

STANDARDGRÖSSE: 500

Polanzahl: 4

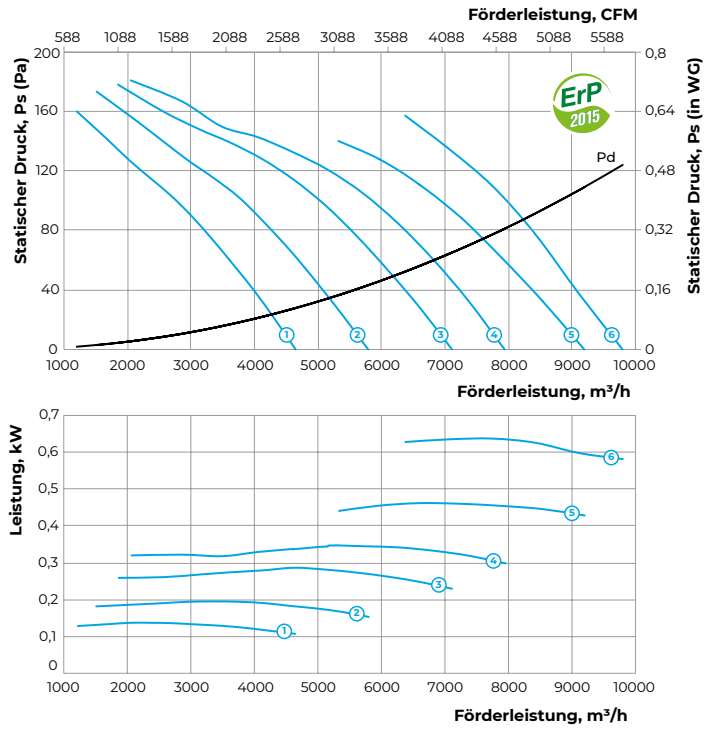

Größe	Polanzahl	Spannung, V/50 Hz	Modell des Ventilators mit einem Aluminiumlaufrad (AL)	Modell des Ventilators mit einem Laufrad aus glasfaserverstärktem Polyamid (PAG)	Installierte Motorleistung Ny, kW	Drehzahl, min ⁻¹	Anzahl der Laufradschaufeln	Schaufelwinkel, °	Gewicht, kg	Länge des Gehäuses, mm		Diagrammnummer
										L1	L2	
VPVO-560-2D												
560	2	3~400	VPVO-560-2D/1,5-6/25/AL	VPVO-560-2D/1,5-6/25/PAG	1,5	2880	6	25	70,8	450	250	①
			VPVO-560-2D/2,2-6/30/AL	VPVO-560-2D/2,2-6/30/PAG	2,2	2880	6	30	72,8	450	250	②
			VPVO-560-2D/3-8/30/AL	VPVO-560-2D/3-8/30/PAG	3	2880	8	30	82,4	450 (550*)	250	③
			VPVO-560-2D/4-8/35/AL	VPVO-560-2D/4-8/35/PAG	4	2880	8	35	92,5	550	250	④
			VPVO-560-2D/5,5-8/40/AL	VPVO-560-2D/5,5-8/40/PAG	5,5	2880	8	40	113,9	550	250	⑤
			VPVO-560-2D/7,5-8/45/AL	VPVO-560-2D/7,5-8/45/PAG	7,5	2880	8	45	117,9	550 (650)	250 (300*)	⑥
VPVO-560-4D												
560	4	3~400	VPVO-560-4D/0,25-6/25/AL	VPVO-560-4D/0,25-6/25/PAG	0,25	1440	6	25	61,5	350	175	①
			VPVO-560-4D/0,37-6/30/AL	VPVO-560-4D/0,37-6/30/PAG	0,37	1440	6	30	61,7	350	175	②
			VPVO-560-4D/0,55-6/35/AL	VPVO-560-4D/0,55-6/35/PAG	0,55	1440	6	35	64,8	350 (450*)	175 (250*)	③
			VPVO-560-4D/0,55-6/40/AL	VPVO-560-4D/0,55-6/40/PAG	0,55	1440	6	40	64,8	350 (450*)	175 (250*)	④
			VPVO-560-4D/0,75-6/45/AL	VPVO-560-4D/0,75-6/45/PAG	0,75	1440	6	45	65,6	450	250	⑤
			VPVO-560-4D/1,1-8/45/AL	VPVO-560-4D/1,1-8/45/PAG	1,1	1440	8	45	71,4	450	250	⑥

*Mit IE3-Effizienzmotor

STANDARDGRÖSSE: 560

Polanzahl: 2

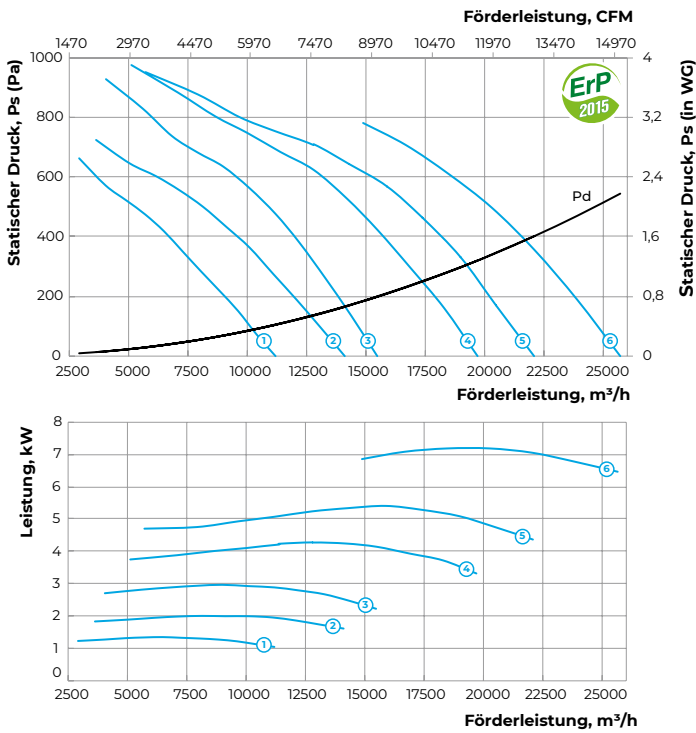

STANDARDGRÖSSE: 560

Polanzahl: 4

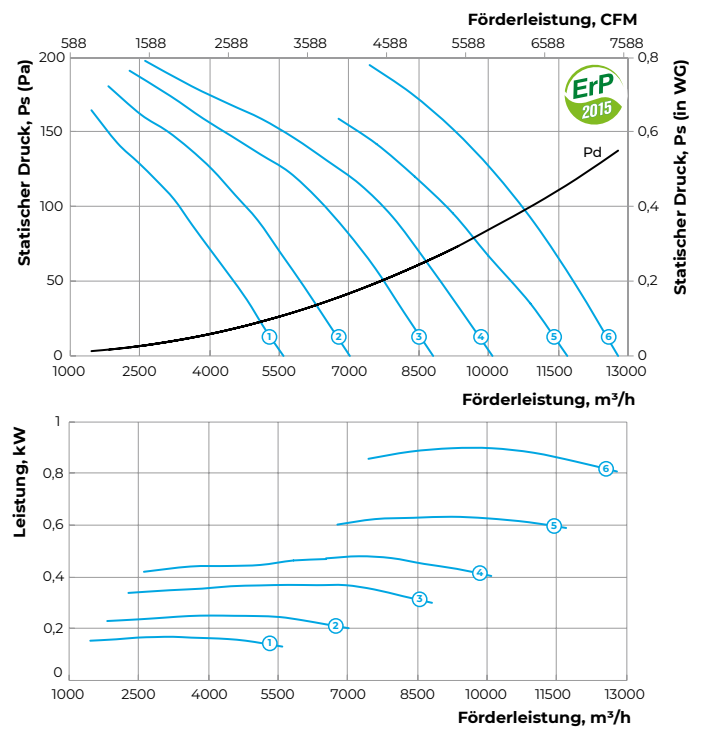

Größe	Polanzahl	Spannung, V/50 Hz	Modell des Ventilators mit einem Aluminiumlaufrad (AL)	Modell des Ventilators mit einem Laufrad aus glasfaserverstärktem Polyamid (PAG)	Installierte Motorleistung Ny, kW	Drehzahl, min ⁻¹	Anzahl der Laufradschaufeln	Schaufelwinkel, °	Gewicht, kg	Länge des Gehäuses, mm		Diagrammnummer
										L1	L2	
VPVO-630-2D												
630	2	3~400	VPVO-630-2D/3-8/25/AL	VPVO-630-2D/3-8/25/PAG	3	2880	8	25	88	450 (550*)	250	①
			VPVO-630-2D/4-8/30/AL	VPVO-630-2D/4-8/30/PAG	4	2880	8	30	98,1	550	250	②
			VPVO-630-2D/5,5-8/35/AL	VPVO-630-2D/5,5-8/35/PAG	5,5	2880	8	35	119,5	550	250	③
			VPVO-630-2D/7,5-8/40/AL	VPVO-630-2D/7,5-8/40/PAG	7,5	2880	8	40	123,5	550 (650*)	250 (300*)	④
			VPVO-630-2D/9,2-6/30/AL	VPVO-630-2D/9,2-6/30/PAG	9,2	2880	6	30	130,1	650	350	⑤
			VPVO-630-2D/11-6/32,5/AL	VPVO-630-2D/11-6/32,5/PAG	11	2880	6	32,5	154,1	650 (750*)	350 (400*)	⑥
			VPVO-630-2D/11-6/35/AL	VPVO-630-2D/11-6/35/PAG	11	2880	6	35	154,1	650 (750*)	350 (400*)	⑦
			VPVO-630-2D/15-6/37,5/AL	VPVO-630-2D/15-6/37,5/PAG	15	2880	6	37,5	166,7	750	400	⑧
			VPVO-630-2D/15-6/40/AL	VPVO-630-2D/15-6/40/PAG	15	2880	6	40	166,7	750	400	⑨
			VPVO-630-2D/18,5-6/45/AL	VPVO-630-2D/18,5-6/45/PAG	18,5	2880	6	45	179,8	750	400	⑩
VPVO-630-4D												
630	4	3~400	VPVO-630-4D/0,37-8/25/AL	VPVO-630-4D/0,37-8/25/PAG	0,37	1440	8	25	67,9	350	175	①
			VPVO-630-4D/0,55-8/30/AL	VPVO-630-4D/0,55-8/30/PAG	0,55	1440	8	30	71	350 (450*)	175 (250*)	②
			VPVO-630-4D/0,75-8/35/AL	VPVO-630-4D/0,75-8/35/PAG	0,75	1440	8	35	71,8	450	250	③
			VPVO-630-4D/1,1-8/40/AL	VPVO-630-4D/1,1-8/40/PAG	1,1	1440	8	40	77	450	250	④
			VPVO-630-4D/1,5-6/32,5/AL	VPVO-630-4D/1,5-6/32,5/PAG	1,5	1440	6	32,5	81,1	450	250	⑤
			VPVO-630-4D/1,5-8/45/AL	VPVO-630-4D/1,5-8/45/PAG	1,5	1440	8	45	80	450	250	⑥
			VPVO-630-4D/1,5-6/37,5/AL	VPVO-630-4D/1,5-6/37,5/PAG	1,5	1440	6	37,5	81,1	450	250	⑦
			VPVO-630-4D/2,2-6/40/AL	VPVO-630-4D/2,2-6/40/PAG	2,2	1440	6	40	83,2	450 (550*)	250 (300*)	⑧
			VPVO-630-4D/2,2-6/45/AL	VPVO-630-4D/2,2-6/45/PAG	2,2	1440	6	45	83,2	450 (550*)	250 (300*)	⑨

*Mit IE3-Effizienzmotor

STANDARDGRÖSSE: 630

Polanzahl: 2

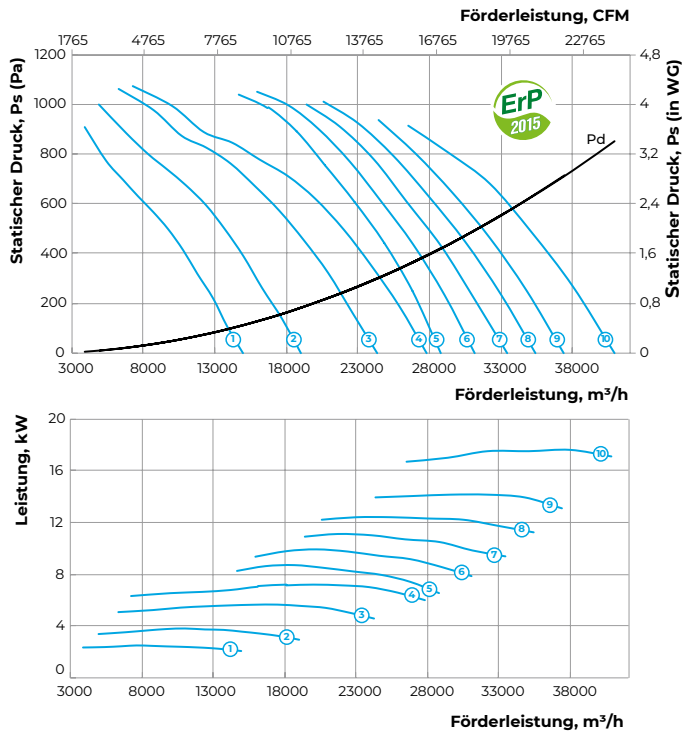

STANDARDGRÖSSE: 630

Polanzahl: 4

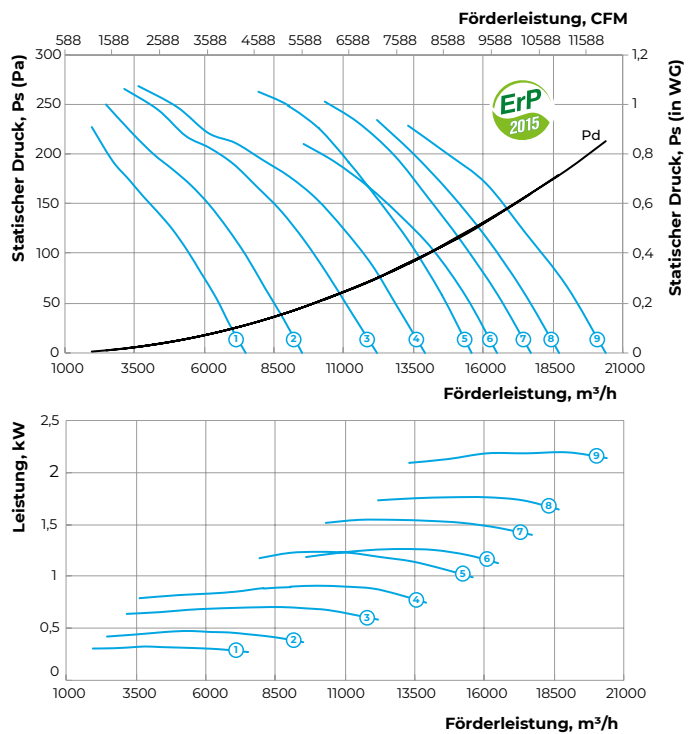

Größe	Polanzahl	Spannung, V/50 Hz	Modell des Ventilators mit einem Aluminiumlaufrad (AL)	Modell des Ventilators mit einem Laufrad aus glasfaserverstärktem Polyamid (PAG)	Installierte Motorleistung Ny, kW	Drehzahl, min ⁻¹	Anzahl der Laufrad-schaufeln	Schaufelwinkel, °	Gewicht, kg	Länge des Gehäuses, mm		Diagrammnummer
										L1	L2	
VPVO-710-2D												
710	2	3~400	VPVO-710-2D/7,5-6/20/AL	VPVO-710-2D/7,5-6/20/PAG	7,5	2880	6	20	150,8	550 (650*)	300 (350*)	①
			VPVO-710-2D/9,2-6/25/AL	VPVO-710-2D/9,2-6/25/PAG	9,2	2880	6	25	156,3	650	350	②
			VPVO-710-2D/15-6/30/AL	VPVO-710-2D/15-6/30/PAG	15	2880	6	30	192,9	750	450	③
			VPVO-710-2D/15-6/32,5/AL	VPVO-710-2D/15-6/32,5/PAG	15	2880	6	32,5	192,9	750	450	④
			VPVO-710-2D/18,5-6/35/AL	VPVO-710-2D/18,5-6/35/PAG	18,5	2880	6	35	206	750	450	⑤
			VPVO-710-2D/18,5-6/37,5/AL	VPVO-710-2D/18,5-6/37,5/PAG	18,5	2880	6	37,5	206	750	450	⑥
			VPVO-710-2D/22-6/40/AL	VPVO-710-2D/22-6/40/PAG	22	2880	6	40	246	850	450	⑦
VPVO-710-4D												
710	4	3~400	VPVO-710-4D/0,75-6/20/AL	VPVO-710-4D/0,75-6/20/PAG	0,75	1440	6	20	99,1	450	250	①
			VPVO-710-4D/1,1-6/25/AL	VPVO-710-4D/1,1-6/25/PAG	1,1	1440	6	25	104,3	450	250	②
			VPVO-710-4D/1,5-6/30/AL	VPVO-710-4D/1,5-6/30/PAG	1,5	1440	6	30	107,3	450	250	③
			VPVO-710-4D/2,2-6/32,5/AL	VPVO-710-4D/2,2-6/32,5/PAG	2,2	1440	6	32,5	109,4	450 (550*)	250 (300*)	④
			VPVO-710-4D/2,2-6/35/AL	VPVO-710-4D/2,2-6/35/PAG	2,2	1440	6	35	109,4	450 (550*)	250 (300*)	⑤
			VPVO-710-4D/2,2-6/37,5/AL	VPVO-710-4D/2,2-6/37,5/PAG	2,2	1440	6	37,5	109,4	450 (550*)	250 (300*)	⑥
			VPVO-710-4D/3-6/40/AL	VPVO-710-4D/3-6/40/PAG	3	1440	6	40	118,3	500	300	⑦
			VPVO-710-4D/4-6/45/AL	VPVO-710-4D/4-6/45/PAG	4	1440	6	45	129,4	500	300	⑧

*Mit IE3-Effizienzmotor

STANDARDGRÖSSE: 710

Polanzahl: 2

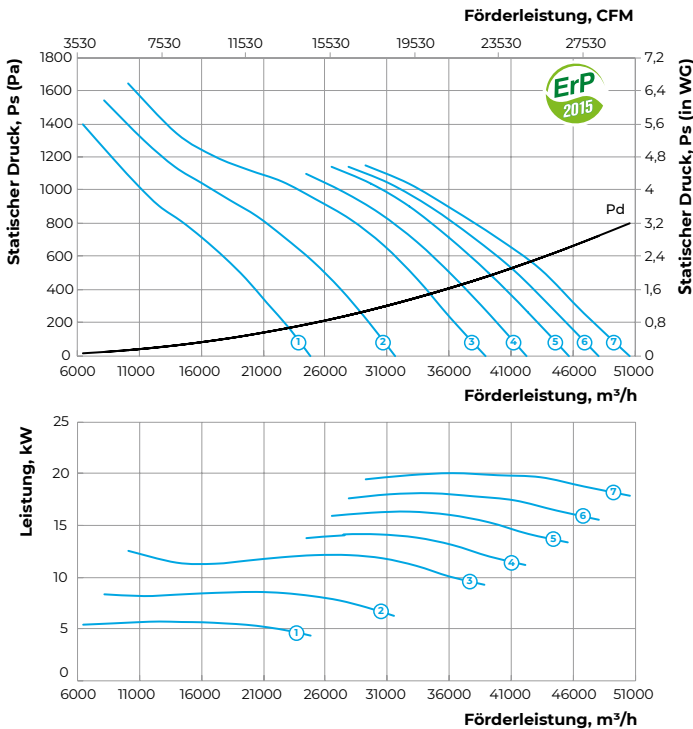

STANDARDGRÖSSE: 710

Polanzahl: 4

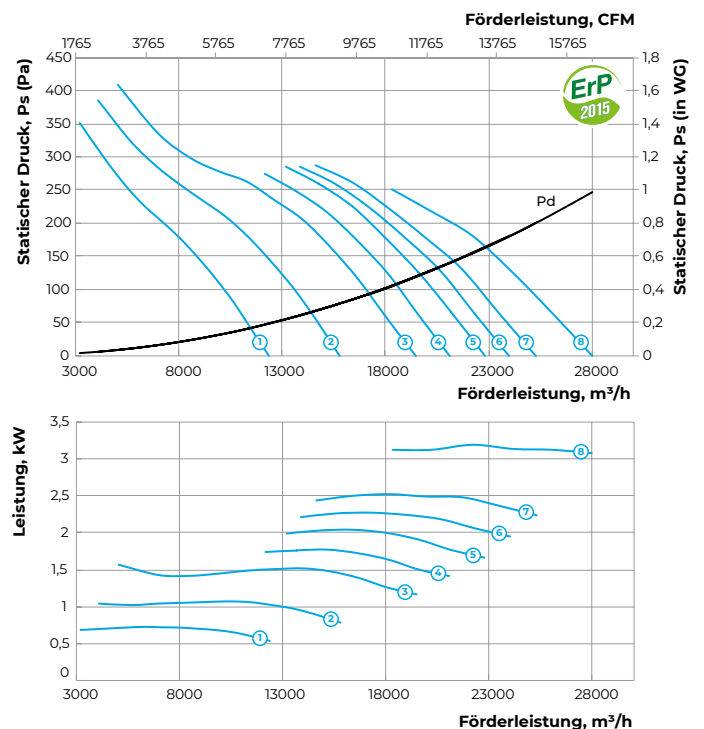

Größe	Polanzahl	Spannung, V/50 Hz	Modell des Ventilators mit einem Aluminiumlaufrad (AL)	Modell des Ventilators mit einem Laufrad aus glasfaserverstärktem Polyamid (PAG)	Installierte Motorleistung Ny, kW	Drehzahl, min ⁻¹	Anzahl der Laufradschaufeln	Schaufelwinkel, °	Gewicht, kg	Länge des Gehäuses, mm		Diagrammnummer
										L1	L2	
VPVO-800-4D												
800	4	3~400	VPVO-800-4D/1,1-6/20/AL	VPVO-800-4D/1,1-6/20/PAG	1,1	1440	6	20	115,6	450	250	①
			VPVO-800-4D/1,5-6/25/AL	VPVO-800-4D/1,5-6/25/PAG	1,5	1440	6	25	118,6	450	250	②
			VPVO-800-4D/2,2-6/30/AL	VPVO-800-4D/2,2-6/30/PAG	2,2	1440	6	30	120,7	450 (550*)	250 (300*)	③
			VPVO-800-4D/3-6/32,5/AL	VPVO-800-4D/3-6/32,5/PAG	3	1440	6	32,5	129,6	550	300	④
			VPVO-800-4D/3-6/35/AL	VPVO-800-4D/3-6/35/PAG	3	1440	6	35	129,6	550	300	⑤
			VPVO-800-4D/4-6/37,5/AL	VPVO-800-4D/4-6/37,5/PAG	4	1440	6	37,5	140,7	550	300	⑥
			VPVO-800-4D/4-6/40/AL	VPVO-800-4D/4-6/40/PAG	4	1440	6	40	140,7	550	300	⑦
			VPVO-800-4D/5,5-6/45/AL	VPVO-800-4D/5,5-6/45/PAG	5,5	1440	6	45	157,6	550	300	⑧
VPVO-800-6D												
800	6	3~400	VPVO-800-6D/0,37-6/20/AL	VPVO-800-6D/0,37-6/20/PAG	0,37	960	6	20	109,6	450	250	①
			VPVO-800-6D/0,55-6/25/AL	VPVO-800-6D/0,55-6/25/PAG	0,55	960	6	25	111,1	450	250	②
			VPVO-800-6D/0,75-6/30/AL	VPVO-800-6D/0,75-6/30/PAG	0,75	960	6	30	116,4	450	250	③
			VPVO-800-6D/0,75-6/32,5/AL	VPVO-800-6D/0,75-6/32,5/PAG	0,75	960	6	32,5	116,4	450	250	④
			VPVO-800-6D/1,1-6/35/AL	VPVO-800-6D/1,1-6/35/PAG	1,1	960	6	35	116,5	450	250	⑤
			VPVO-800-6D/1,1-6/37,5/AL	VPVO-800-6D/1,1-6/37,5/PAG	1,1	960	6	37,5	116,5	450	250	⑥
			VPVO-800-6D/1,1-6/40/AL	VPVO-800-6D/1,1-6/40/PAG	1,1	960	6	40	116,5	450	250	⑦
			VPVO-800-6D/1,5-6/45/AL	VPVO-800-6D/1,5-6/45/PAG	1,5	960	6	45	124,6	550	300	⑧

*Mit IE3-Effizienzmotor

STANDARDGRÖSSE: 800

Polanzahl: 4

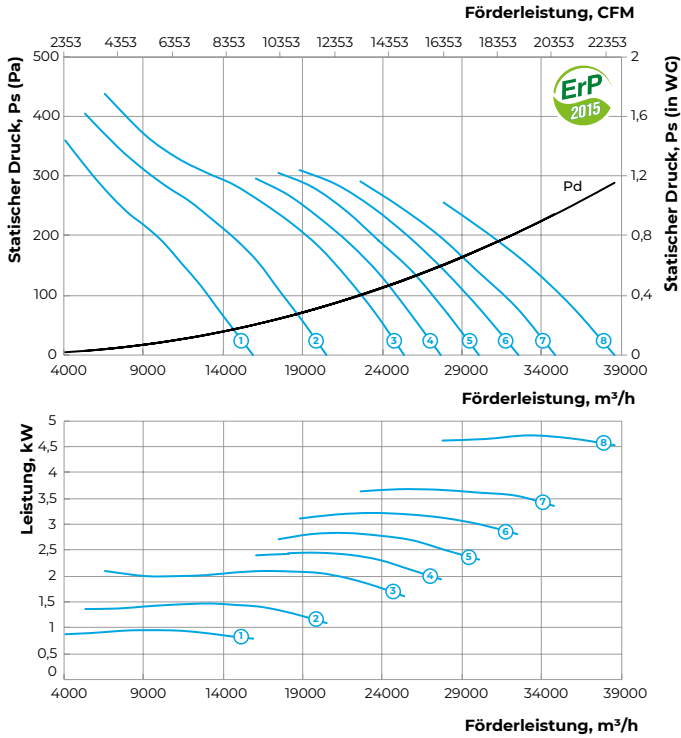

STANDARDGRÖSSE: 800

Polanzahl: 6

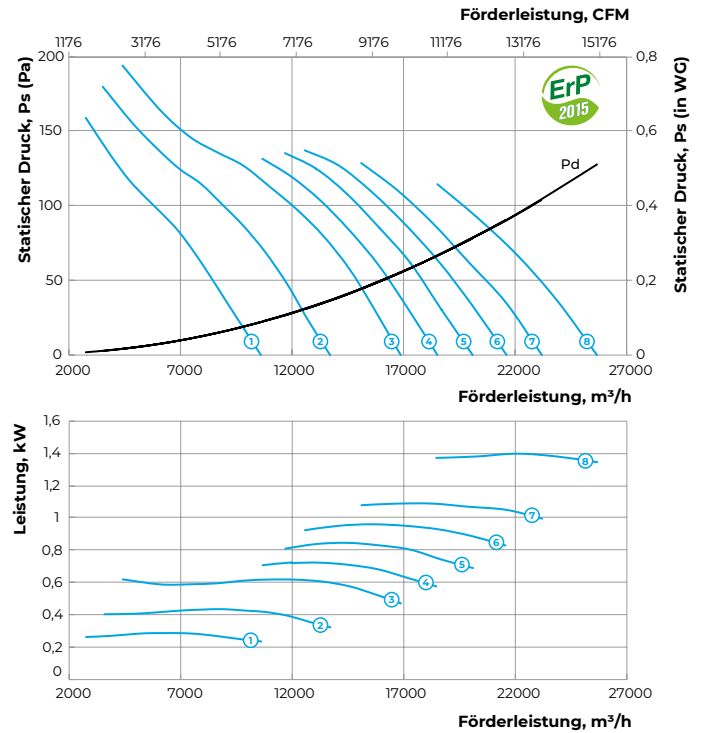

Größe	Polanzahl	Spannung, V/50 Hz	Modell des Ventilators mit einem Aluminiumlaufrad (AL)	Modell des Ventilators mit einem Laufrad aus glasfaserverstärktem Polyamid (PAG)	Installierte Motorleistung Ny, kW	Drehzahl, min ⁻¹	Anzahl der Laufradschaufeln	Schaufelwinkel, °	Gewicht, kg	Länge des Gehäuses, mm		Diagrammnummer
										L1	L2	
VPVO-900-4D												
900	4	3~400	VPVO-900-4D/3-8/20/AL	VPVO-900-4D/3-8/20/PAG	3	1440	8	20	134,8	550	300	①
			VPVO-900-4D/4-8/25/AL	VPVO-900-4D/4-8/25/PAG	4	1440	8	25	145,9	550	300	②
			VPVO-900-4D/5,5-8/30/AL	VPVO-900-4D/5,5-8/30/PAG	5,5	1440	8	30	162,8	550	300	③
			VPVO-900-4D/5,5-8/32,5/AL	VPVO-900-4D/5,5-8/32,5/PAG	5,5	1440	8	32,5	162,8	550	300	④
			VPVO-900-4D/7,5-8/35/AL	VPVO-900-4D/7,5-8/35/PAG	7,5	1440	8	35	165,3	650	350	⑤
			VPVO-900-4D/7,5-8/37,5/AL	VPVO-900-4D/7,5-8/37,5/PAG	7,5	1440	8	37,5	165,3	650	350	⑥
			VPVO-900-4D/7,5-8/40/AL	VPVO-900-4D/7,5-8/40/PAG	7,5	1440	8	40	165,3	650	350	⑦
			VPVO-900-4D/11-8/45/AL	VPVO-900-4D/11-8/45/PAG	11	1440	8	45	199,6	750	450	⑧
VPVO-900-6D												
900	6	3~400	VPVO-900-6D/0,75-8/20/AL	VPVO-900-6D/0,75-8/20/PAG	0,75	960	8	20	121,6	450	250	①
			VPVO-900-6D/1,1-8/25/AL	VPVO-900-6D/1,1-8/25/PAG	1,1	960	8	25	121,7	450	250	②
			VPVO-900-6D/1,5-8/30/AL	VPVO-900-6D/1,5-8/30/PAG	1,5	960	8	30	129,8	550	300	③
			VPVO-900-6D/1,5-8/32,5/AL	VPVO-900-6D/1,5-8/32,5/PAG	1,5	960	8	32,5	129,8	550	300	④
			VPVO-900-6D/2,2-8/35/AL	VPVO-900-6D/2,2-8/35/PAG	2,2	960	8	35	135,3	550	300	⑤
			VPVO-900-6D/2,2-8/37,5/AL	VPVO-900-6D/2,2-8/37,5/PAG	2,2	960	8	37,5	135,3	550	300	⑥
			VPVO-900-6D/2,2-8/40/AL	VPVO-900-6D/2,2-8/40/PAG	2,2	960	8	40	135,3	550	300	⑦
			VPVO-900-6D/3-8/45/AL	VPVO-900-6D/3-8/45/PAG	3	960	8	45	155,8	650	350	⑧

STANDARDGRÖSSE: 900

Polanzahl: 4

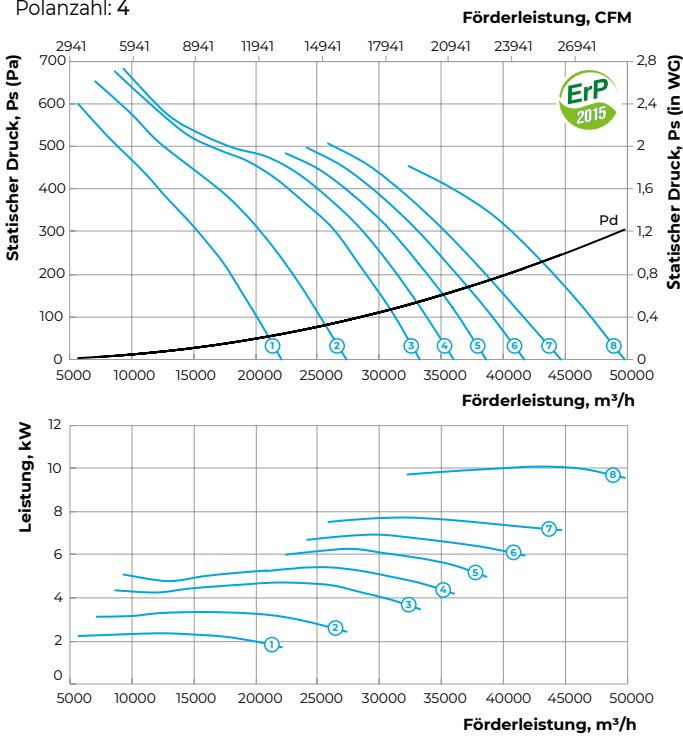

STANDARDGRÖSSE: 900

Polanzahl: 6

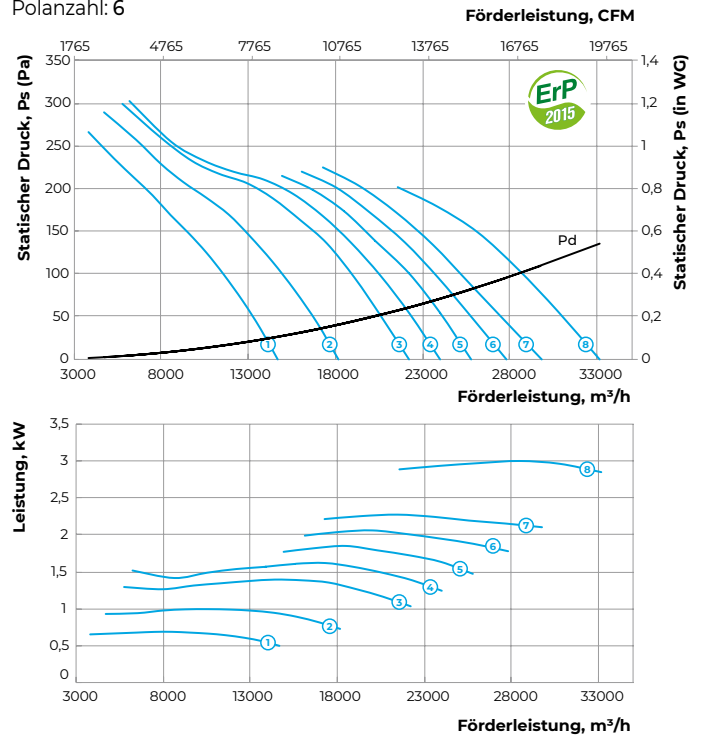

Größe	Polanzahl	Spannung, V/50 Hz	Modell des Ventilators mit einem Aluminiumlaufrad (AL)	Modell des Ventilators mit einem Laufrad aus glasfaserverstärktem Polyamid (PAG)	Installierte Motorleistung Ny, kW	Drehzahl, min ⁻¹	Anzahl der Laufradschaufeln	Schaufelwinkel, °	Gewicht, kg	Länge des Gehäuses, mm		Diagrammnummer
										L1	L2	
VPVO-1000-4D												
1000	4	3~400	VPVO-1000-4D/5,5-8/25/AL	VPVO-1000-4D/5,5-8/25/PAG	5,5	1440	8	25	200,5	550	300	①
			VPVO-1000-4D/7,5-8/30/AL	VPVO-1000-4D/7,5-8/30/PAG	7,5	1440	8	30	203	650	350	②
			VPVO-1000-4D/7,5-8/32,5/AL	VPVO-1000-4D/7,5-8/32,5/PAG	7,5	1440	8	32,5	203	650	350	③
			VPVO-1000-4D/9,2-8/35/AL	VPVO-1000-4D/9,2-8/35/PAG	9,2	1440	8	35	233,5	650	350	④
			VPVO-1000-4D/11-8/37,5/AL	VPVO-1000-4D/11-8/37,5/PAG	11	1440	8	37,5	237,3	800	450	⑤
			VPVO-1000-4D/11-8/40/AL	VPVO-1000-4D/11-8/40/PAG	11	1440	8	40	237,3	800	450	⑥
			VPVO-1000-4D/15-8/45/AL	VPVO-1000-4D/15-8/45/PAG	15	1440	8	45	256,4	800	450	⑦
			VPVO-1000-4D/18,5-8/50/AL	VPVO-1000-4D/18,5-8/50/PAG	18,5	1440	8	50	301,9	900	500	⑧
VPVO-1000-6D												
1000	6	3~400	VPVO-1000-6D/1,5-8/25/AL	VPVO-1000-6D/1,5-8/25/PAG	1,5	960	8	25	167,5	550	300	①
			VPVO-1000-6D/2,2-8/30/AL	VPVO-1000-6D/2,2-8/30/PAG	2,2	960	8	30	173	550	300	②
			VPVO-1000-6D/2,2-8/32,5/AL	VPVO-1000-6D/2,2-8/32,5/PAG	2,2	960	8	32,5	173	550	300	③
			VPVO-1000-6D/3-8/35/AL	VPVO-1000-6D/3-8/35/PAG	3	960	8	35	193,5	650	350	④
			VPVO-1000-6D/3-8/37,5/AL	VPVO-1000-6D/3-8/37,5/PAG	3	960	8	37,5	193,5	650	350	⑤
			VPVO-1000-6D/4-8/40/AL	VPVO-1000-6D/4-8/40/PAG	4	960	8	40	203,5	650	350	⑥
			VPVO-1000-6D/5,5-8/45/AL	VPVO-1000-6D/5,5-8/45/PAG	5,5	960	8	45	207,5	650	350	⑦
			VPVO-1000-6D/5,5-8/50/AL	VPVO-1000-6D/5,5-8/50/PAG	5,5	960	8	50	207,5	650	350	⑧

STANDARDGRÖSSE: 1000

Polanzahl: 4

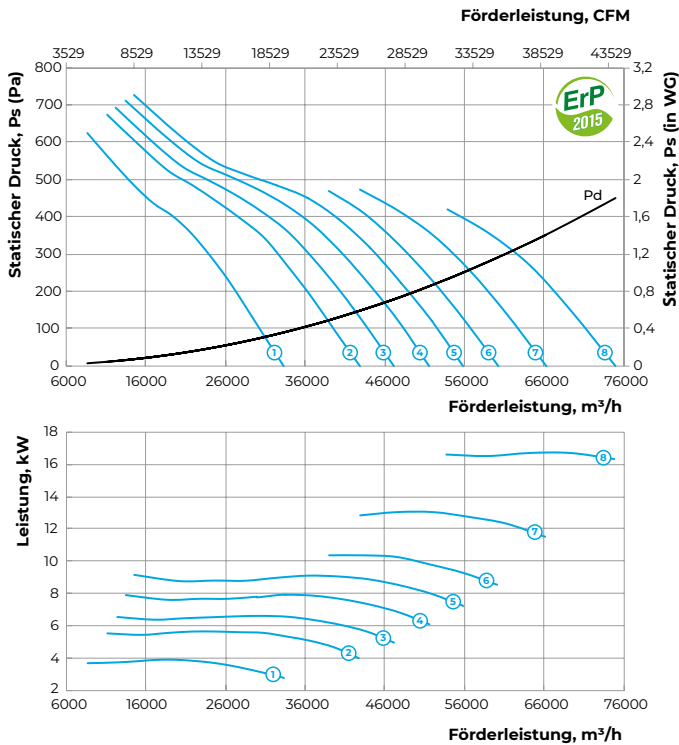

STANDARDGRÖSSE: 1000

Polanzahl: 6

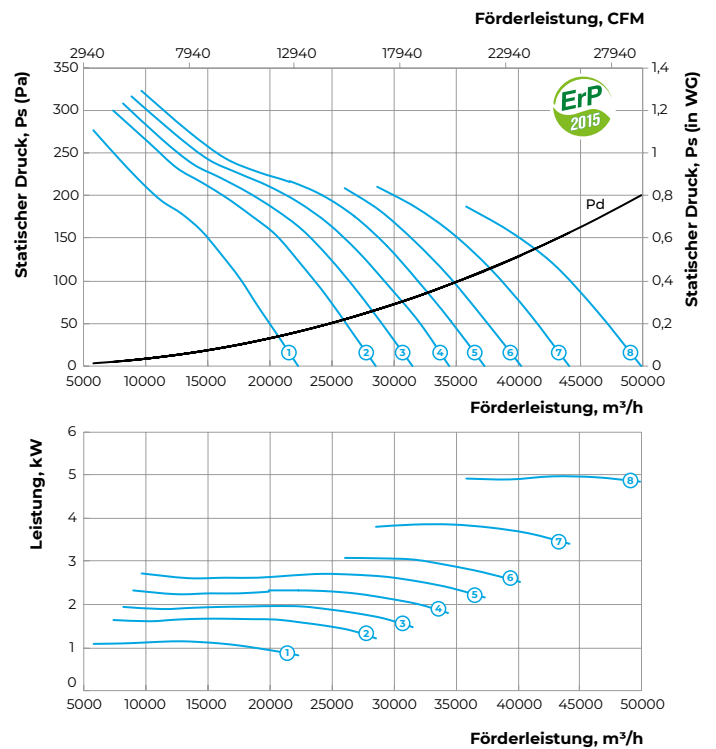

Größe	Polanzahl	Spannung, V/50 Hz	Modell des Ventilators mit einem Aluminiumlaufrad (AL)	Modell des Ventilators mit einem Laufrad aus glasfaserverstärktem Polyamid (PAG)	Installierte Motorleistung Ny, kW	Drehzahl, min ⁻¹	Anzahl der Laufradschaufeln	Schaufelwinkel, °	Gewicht, kg	Länge des Gehäuses, mm		Diagrammnummer
										L1	L2	
VPVO-1120-4D												
1120	4	3~400	VPVO-1120-4D/7,5-8/25/AL	VPVO-1120-4D/7,5-8/25/PAG	7,5	1440	8	25	222	650	350	①
			VPVO-1120-4D/11-8/30/AL	VPVO-1120-4D/11-8/30/PAG	11	1440	8	30	256,3	800	450	②
			VPVO-1120-4D/11-8/32,5/AL	VPVO-1120-4D/11-8/32,5/PAG	11	1440	8	32,5	256,3	800	450	③
			VPVO-1120-4D/15-8/35/AL	VPVO-1120-4D/15-8/35/PAG	15	1440	8	35	275,4	800	450	④
			VPVO-1120-4D/18,5-8/37,5/AL	VPVO-1120-4D/18,5-8/37,5/PAG	18,5	1440	8	37,5	320,9	900	500	⑤
			VPVO-1120-4D/18,5-8/40/AL	VPVO-1120-4D/18,5-8/40/PAG	18,5	1440	8	40	320,9	900	500	⑥
			VPVO-1120-4D/22-8/45/AL	VPVO-1120-4D/22-8/45/PAG	22	1440	8	45	334,2	900	500	⑦
VPVO-1120-6D												
1120	6	3~400	VPVO-1120-6D/2,2-8/25/AL	VPVO-1120-6D/2,2-8/25/PAG	2,2	960	8	25	192	550	300	①
			VPVO-1120-6D/3-8/30/AL	VPVO-1120-6D/3-8/30/PAG	3	960	8	30	212,5	650	350	②
			VPVO-1120-6D/4-8/32,5/AL	VPVO-1120-6D/4-8/32,5/PAG	4	960	8	32,5	222,5	650	350	③
			VPVO-1120-6D/4-8/35/AL	VPVO-1120-6D/4-8/35/PAG	4	960	8	35	222,5	650	350	④
			VPVO-1120-6D/5,5-8/37,5/AL	VPVO-1120-6D/5,5-8/37,5/PAG	5,5	960	8	37,5	226,5	650	350	⑤
			VPVO-1120-6D/5,5-8/40/AL	VPVO-1120-6D/5,5-8/40/PAG	5,5	960	8	40	226,5	650	350	⑥
			VPVO-1120-6D/7,5-8/45/AL	VPVO-1120-6D/7,5-8/45/PAG	7,5	960	8	45	254,8	800	450	⑦
			VPVO-1120-6D/9,2-8/50/AL	VPVO-1120-6D/9,2-8/50/PAG	9,2	960	8	50	272,5	800	450	⑧

STANDARDGRÖSSE: 1120

Polanzahl: 4

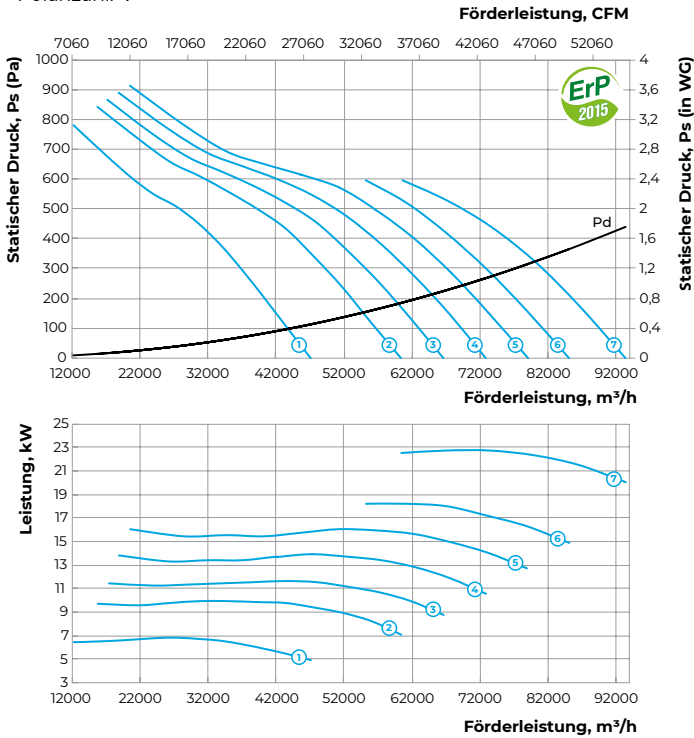

STANDARDGRÖSSE: 1120

Polanzahl: 6

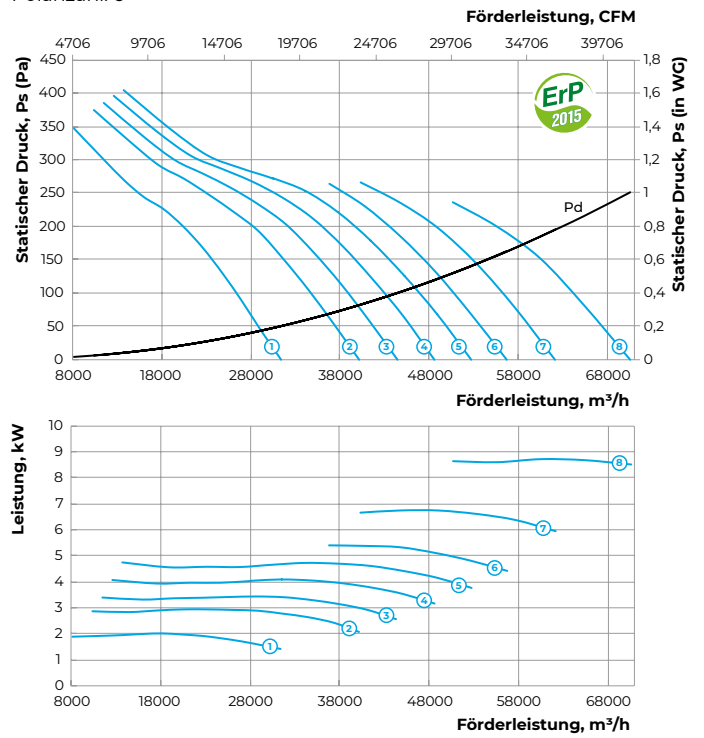

Größe	Polanzahl	Spannung, V/50 Hz	Modell des Ventilators mit einem Aluminiumlaufrad (AL)	Modell des Ventilators mit einem Laufrad aus glasfaserverstärktem Polyamid (PAG)	Installierte Motorleistung Ny, kW	Drehzahl, min ⁻¹	Anzahl der Laufradschaufeln	Schaufelwinkel, °	Gewicht, kg	Länge des Gehäuses, mm		Diagrammnummer
										L1	L2	
VPVO-1250-4D												
1250	4	3~400	VPVO-1250-4D/7,5-8/25/AL	VPVO-1250-4D/7,5-8/25/PAG	7,5	1440	8	25	241	650	350	①
			VPVO-1250-4D/11-8/30/AL	VPVO-1250-4D/11-8/30/PAG	11	1440	8	30	275,3	800	450	②
			VPVO-1250-4D/15-8/32,5/AL	VPVO-1250-4D/15-8/32,5/PAG	15	1440	8	32,5	294,4	800	450	③
			VPVO-1250-4D/15-8/35/AL	VPVO-1250-4D/15-8/35/PAG	15	1440	8	35	294,4	800	450	④
			VPVO-1250-4D/18,5-8/37,5/AL	VPVO-1250-4D/18,5-8/37,5/PAG	18,5	1440	8	37,5	339,9	900	500	⑤
			VPVO-1250-4D/22-8/40/AL	VPVO-1250-4D/22-8/40/PAG	22	1440	8	40	353,2	900	500	⑥
			VPVO-1250-4D/30-8/45/AL	VPVO-1250-4D/30-8/45/PAG	30	1440	8	45	416,2	900	500	⑦
VPVO-1250-6D												
1250	6	3~400	VPVO-1250-6D/2,2-8/25/AL	VPVO-1250-6D/2,2-8/25/PAG	2,2	960	8	25	211	550	300	①
			VPVO-1250-6D/3-8/30/AL	VPVO-1250-6D/3-8/30/PAG	3	960	8	30	231,5	650	350	②
			VPVO-1250-6D/4-8/32,5/AL	VPVO-1250-6D/4-8/32,5/PAG	4	960	8	32,5	241,5	650	350	③
			VPVO-1250-6D/5,5-8/35/AL	VPVO-1250-6D/5,5-8/35/PAG	5,5	960	8	35	245,5	650	350	④
			VPVO-1250-6D/5,5-8/37,5/AL	VPVO-1250-6D/5,5-8/37,5/PAG	5,5	960	8	37,5	245,5	650	350	⑤
			VPVO-1250-6D/7,5-8/40/AL	VPVO-1250-6D/7,5-8/40/PAG	7,5	960	8	40	273,8	800	450	⑥
			VPVO-1250-6D/9,2-8/45/AL	VPVO-1250-6D/9,2-8/45/PAG	9,2	960	8	45	291,5	800	450	⑦
			VPVO-1250-6D/11-8/50/AL	VPVO-1250-6D/11-8/50/PAG	11	960	8	50	299,3	800	450	⑧

STANDARDGRÖSSE: 1250

Polanzahl: 4

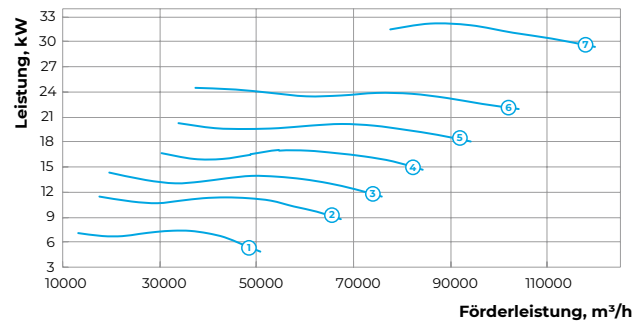
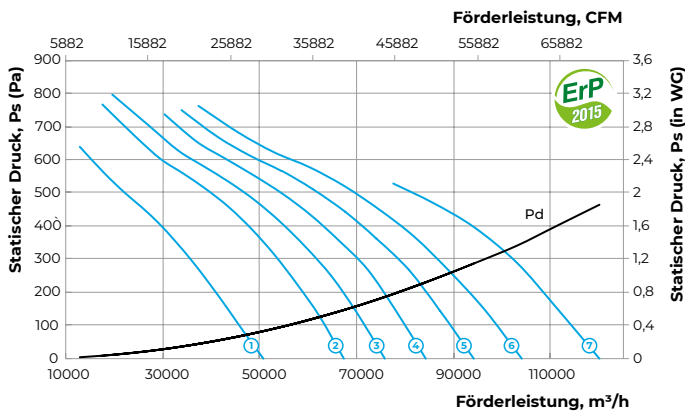

STANDARDGRÖSSE: 1250

Polanzahl: 6

