

VENTS VUT H-Serie



Drehzahlregler A6

Lüftungsanlagen im schall- und wärmeisolierten Gehäuse mit einer Luftförderleistung von **bis zu 2200 m³/h** und einer Effizienz der Wärmerückgewinnung von **bis zu 88 %**.

■ Beschreibung

Die Lüftungsanlagen mit Wärmerückgewinnung VUT H sind die vollständigen Lüftungsanlagen für Luftfilterung, Frischluftzufuhr und Abfuhr der verbrauchten Luft. Die Abluftwärme wird an den Außenluftstrom im Gegenstrom-Plattenwärmetauscher übertragen. Alle Modelle sind kompatibel mit Lüftungsrohren mit Durchmesser 125, 150, 160, 200, 250, 315 mm.

■ Gehäuse

Das doppelwandige Gehäuse aus Aluzink und Aluminiumprofil, von innen wärme- und schallisoliert mit einer 20 mm dicken Mineralwollschicht.

■ Filter

Das Zuluftfilter mit der Filterklasse Filterklasse G4 sichern Zu- und Abluftfilterung.

■ Ventilatoren

Die Lüftungsanlage ist mit einem doppelseitigen Zuluft- und Abluftventilator mit vorwärts gekrümmten Laufradschaufeln und mit einem eingebauten Überhitzungsthermostat mit automatischer Rückstellung ausgestattet. Die Motoren und die Laufräder sind in zwei Ebenen ausgewuchtet. Die Kugellager gewährleisten einen wartungsfreien Betrieb und eine lange Lebensdauer des Motors und sind für 40 000 Betriebsstunden ausgelegt.

■ Wärmetauscher

Die Lüftungsanlage verfügt über einen Kreuzstromwärmetauscher aus Polystyrol. Der Wärmetauscher kann mit der Sommerkassette zeitweise für den Betrieb ohne Wärmerückgewinnung in der Sommersaison ersetzt werden. Die Ablaufwanne unter dem Wärmetauscher dient der Kondensatsammlung und dem Kondensatablauf. Der integrierte elektronische Frostschutz schützt den Wärmetauscher vor Vereisung in der kalten Jahreszeit. Im Falle einer Vereisungsgefahr, gemeldet über den Temperatursensor, schaltet der Zuluftventilator ab. Der Wärmetauscher wird mit dem warmen Abluftstrom erhitzt. Wenn eine Vereisungsgefahr nicht mehr besteht, schaltet der Zuluftventilator ein und die Lüftungsanlage kehrt in den Standardbetrieb zurück.

■ Steuerung

Die Drehzahlregelung erfolgt über den vierstelligen Drehzahlregler, welcher ermöglicht den Betrieb auf der minimalen, mittleren oder Höchstgeschwindigkeit sowie das Ausschalten der Lüftungsanlage.

■ Montage

Die Lüftungsanlage ist für die Installation auf dem Fussboden, die Deckenmontage mit Hilfe des Befestigungswinkel und der elastischen Manschette sowie für die Wandmontage mit Hilfe der Befestigungswinkel konstruiert. Die Lüftungsanlage kann in Hauswirtschaftsräumen sowie in Wohnräumen installiert werden, z.B. in der Zwischendecke, in einer Wandnische oder direkt im Raum. Die Montageposition der Lüftungsanlage muss Kondensatsammlung und Kondensatablauf sichern. Der Wartungszugang und die Filterreinigung sind über die Seitenblenden.

Zubehör für Lüftungsanlagen

Modell	G4 Panelfilter	Schalldämpfer		Rückschlagklappen	Luftklappen	Schlauchschellen	Sommereinsatz
VUT 350 H		SR 125 600/900/1200	SRF 125 600/900/1200	KOM 125	KR 125	C 125	VL C4 200/384
VUT 500 H	SF 378x210x48 G4	SR 150 600/900/1200	SRF 150 600/900/1200	KOM 150	KR 150	C 150	VL C4 300/384
VUT 530 H		SR 160 600/900/1200	SRF 160 600/900/1200	KOM 160	KR 160	C 160	VL C4 300/384
VUT 600 H		SR 200 600/900/1200	SRF 200 600/900/1200	KOM 200	KR 200	C 200	VL C4 300/384
VUT 1000 H	SF 450x295x48 G4	SR 250 600/900/1200	SRF 250 600/900/1200	KOM 250	KR 250	C 250	VL C4 300/450
VUT 2000 H	SF 750x295x48 G4	SR 315 600/900/1200	SRF 315 600/900/1200	KOM 315	KR 315	C 315	VL C4 300/750

Bezeichnungsschlüssel:

<p>Serie</p> <p>VENTS VUT</p>	<p>Nennförderleistung, m³/h</p> <p>350; 500; 530; 600; 1000; 2000</p>	<p>Stutzenanordnung</p> <p>H: horizontal</p>
--------------------------------------	--	---

Technische Daten

	VUT 350 H	VUT 500 H	VUT 530 H
Versorgungsspannung Lüftungsanlage, V/Hz	1~230/50-60	1~230/50-60	1~230/50-60
Gesamte Leistungsaufnahme Lüftungsanlage, W	260	300	300
Stromaufnahme Lüftungsanlage gesamt, A	1,2	1,32	1,32
Förderleistung, m ³ /h	350	500	530
Drehzahl, min ⁻¹	1150	1100	1100
Schalldruck 3 m, dBA	24-45	28-47	28-47
Fördermitteltemperatur, °C	-25...+40	-25...+40	-25...+40
Gehäusematerial	Aluzink	Aluzink	Aluzink
Isolationsschicht	25 mm Mineralwolle	25 mm Mineralwolle	25 mm Mineralwolle
Filter: Abluft	G4	G4	G4
Zuluft	G4	G4	G4
Anschluss-Rohrdurchmesser, mm	∅ 125	∅ 150	∅ 160
Gewicht, kg	45	49	49
Effizienz der Wärmerückgewinnung	bis zu 78 %	bis zu 88 %	bis zu 88 %
Wärmetauschertyp	Kreuzstrom	Kreuzstrom	Kreuzstrom
SEV-Klasse	E		
Wärmetauschermaterial	Polystyrol	Polystyrol	Polystyrol

Technische Daten

	VUT 600 H	VUT 1000 H	VUT 2000 H
Versorgungsspannung Lüftungsanlage, V/Hz	1~230/50-60	1~230/50	1~230/50-60
Gesamte Leistungsaufnahme Lüftungsanlage, W	390	820	1300
Stromaufnahme Lüftungsanlage gesamt, A	1,72	3,6	5,68
Förderleistung, m ³ /h	600	1200	2200
Drehzahl, min ⁻¹	1350	1850	1150
Schalldruck 3 m, dBA	32-48	60	65
Fördermitteltemperatur, °C	-25...+40	-25...+40	-25...+40
Gehäusematerial	Aluzink	Aluzink	Aluzink
Isolationsschicht	25 mm Mineralwolle	50 mm Mineralwolle	50 mm Mineralwolle
Filter: Abluft	G4	G4	G4
Zuluft	G4	G4	G4
Anschluss-Rohrdurchmesser, mm	∅ 200	∅ 250	∅ 315
Gewicht, kg	54	85	96
Effizienz der Wärmerückgewinnung	bis zu 85 %	bis zu 88 %	bis zu 87 %
Wärmetauschertyp	Kreuzstrom	Kreuzstrom	Kreuzstrom
SEV-Klasse	E		
Wärmetauschermaterial	Polystyrol	Polystyrol	Polystyrol

Außenmaße

Modell	Abmessungen, mm									
	∅D	B	B1	B2	B3	H	H1	H2	L	L1
VUT 350 H	124	416	300	54	207	603	230	148	722	768
VUT 500 H	149	416	300	54	207	603	230	148	722	768
VUT 530 H	159	416	300	54	207	603	230	148	722	768
VUT 600 H	199	416	300	54	207	603	230	148	722	768
VUT 1000 H	248	548	496	60	213	794	290	200	802	850
VUT 2000 H	313	846	796	235	588	968	360	246	1000	1050

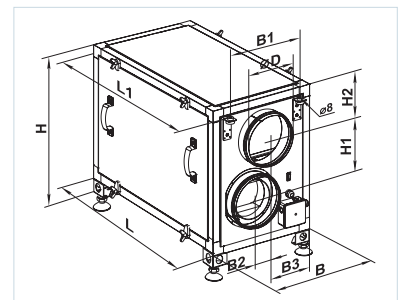

VENTS VUT H

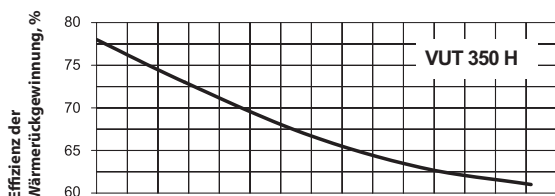
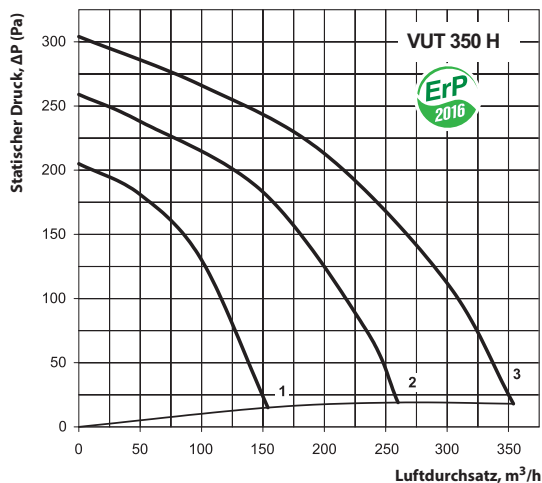

Schalldruck		Frequenzband, Hz								
	Hz	Gesamt	63	125	250	500	1000	2000	4000	8000
L_{WA} saugseitig	dBA	52	30	48	47	37	43	40	32	20
L_{WA} druckseitig	dBA	61	39	56	58	53	48	47	37	23
L_{WA} Abstrahlung	dBA	31	22	23	30	27	21	16	20	22

VENTS VUT H

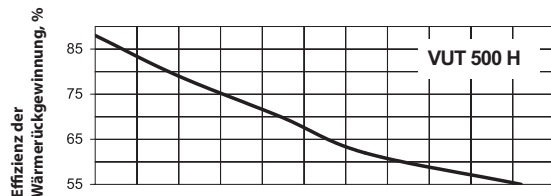
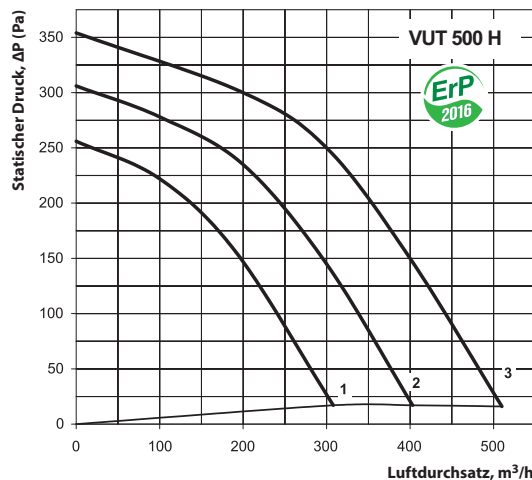

Schalldruck		Frequenzband, Hz								
	Hz	Gesamt	63	125	250	500	1000	2000	4000	8000
L_{WA} saugseitig	dBA	54	33	49	51	40	45	43	34	22
L_{WA} druckseitig	dBA	65	41	58	59	55	48	48	39	27
L_{WA} Abstrahlung	dBA	37	25	26	33	29	20	19	22	23

VENTS VUT H

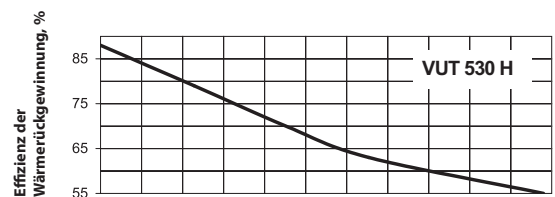
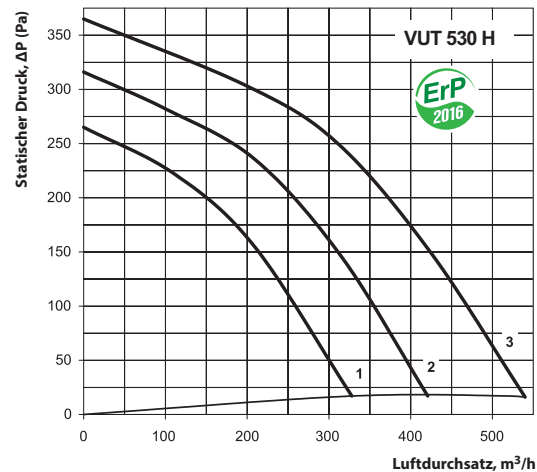

Schalldruck		Frequenzband, Hz								
	Hz	Gesamt	63	125	250	500	1000	2000	4000	8000
L_{WA} saugseitig	dBA	55	33	51	50	39	46	41	34	21
L_{WA} druckseitig	dBA	62	43	58	60	57	49	48	38	26
L_{WA} Abstrahlung	dBA	36	25	26	33	30	20	18	23	25

VENTS VUT H

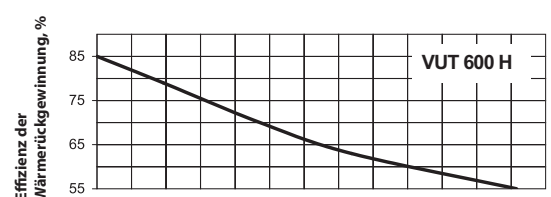
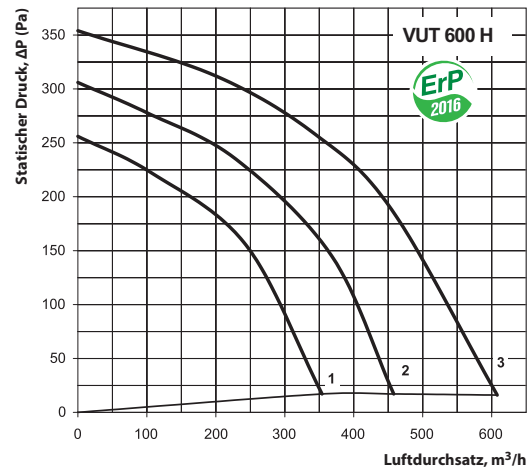

Schalldruck		Frequenzband, Hz								
	Hz	Gesamt	63	125	250	500	1000	2000	4000	8000
L_{WA} saugseitig	dBA	57	36	53	53	41	48	46	38	25
L_{WA} druckseitig	dBA	66	44	61	63	59	50	50	39	29
L_{WA} Abstrahlung	dBA	40	26	29	37	35	25	23	26	27

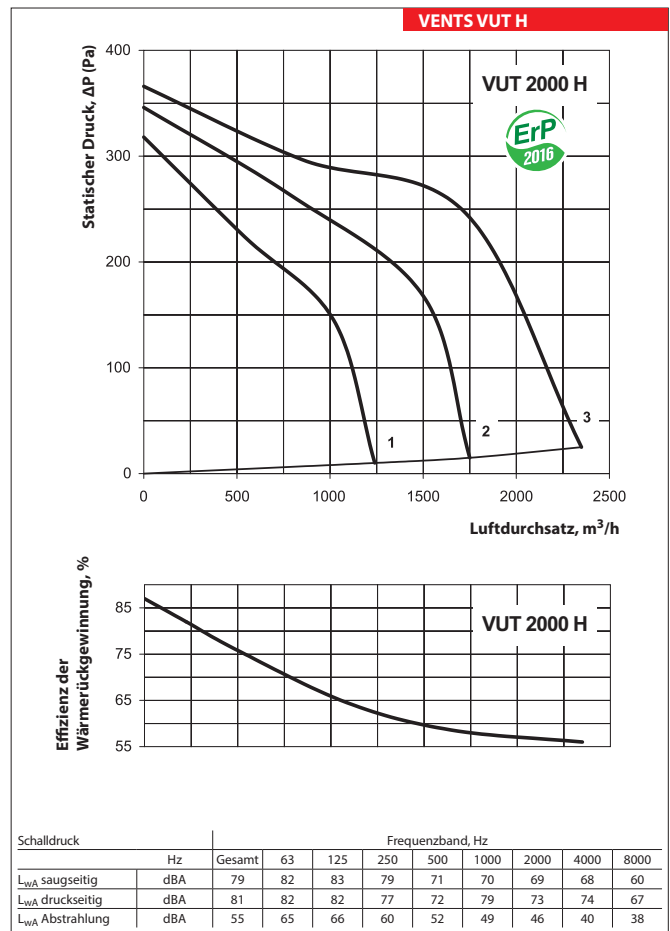
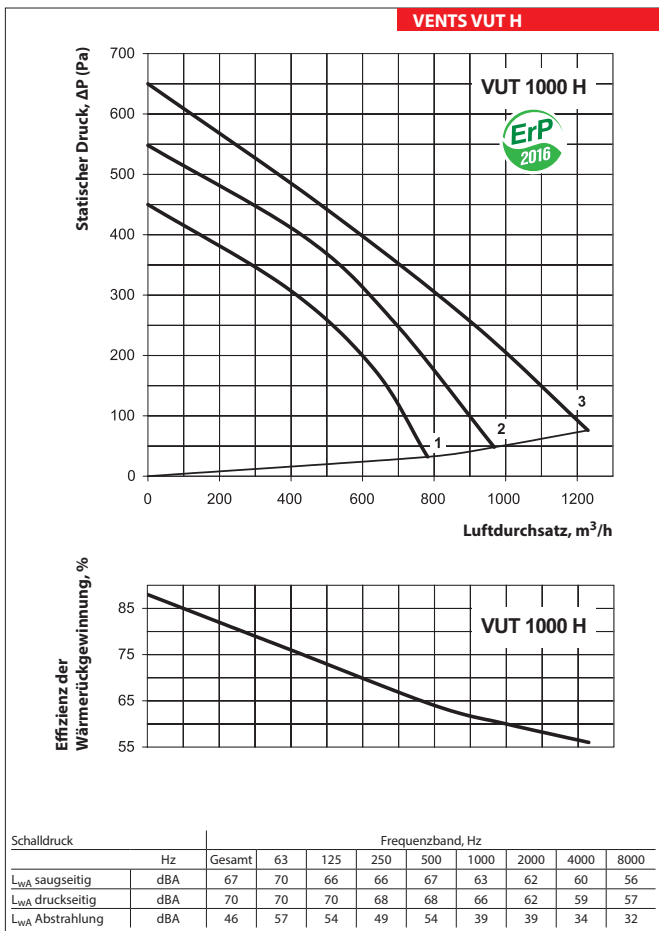

Einsatzbeispiel der Lüftungsanlage VUT H für Luftaustausch in der Wohnung