

# 100 Base



Vents Base – Axial-Abluftventilator für Privathaushalte von Design Concept System, konzipiert für Räume mit normaler oder erhöhter Luftfeuchtigkeit: Küche, Badezimmer und Duschräume usw.

- Max. Förderleistung: 100
- Schalldruckpegel LpA @ 3 m: 34
- Motortyp: AC
- Laufradtyp: Axial
- Gehäusematerial: Kunststoff

	Maßeinheit	100 Base
Luftkanalgröße	mm	100
Speed	-	1
Versorgungsspannung min	V	220
Versorgungsspannung max	V	240
Frequenz der Netzversorgung	Hz	50/60
Leistung	W	14
Stromaufnahme	A	0.09
Max. Förderleistung	m <sup>3</sup> /h	100
Drehzahl	-	2300
Schalldruckpegel LpA @ 3 m	dB(A)	34
Ambientlufttemperatur, min	°C	1
Ambientlufttemperatur, max	°C	40
Schutzart	-	IP24

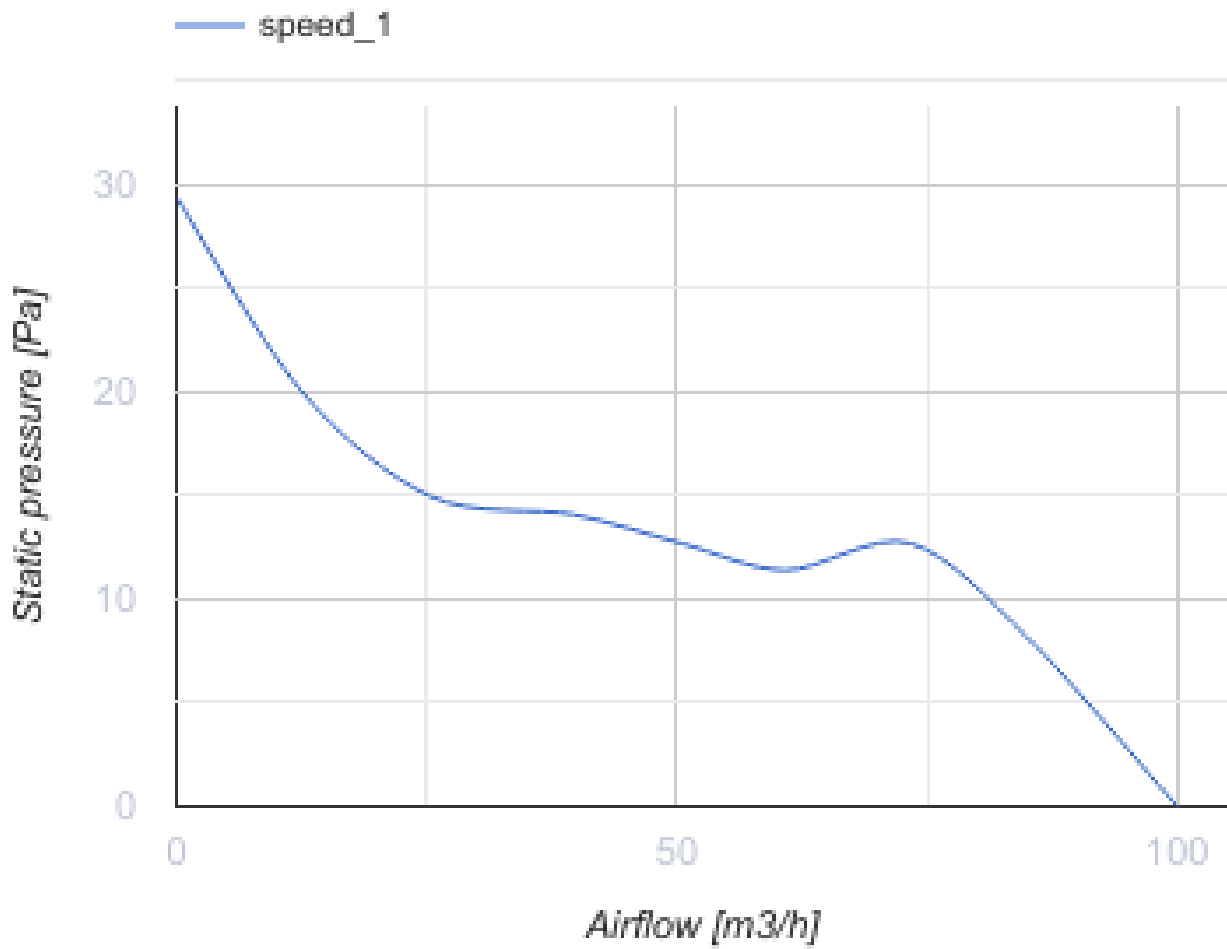





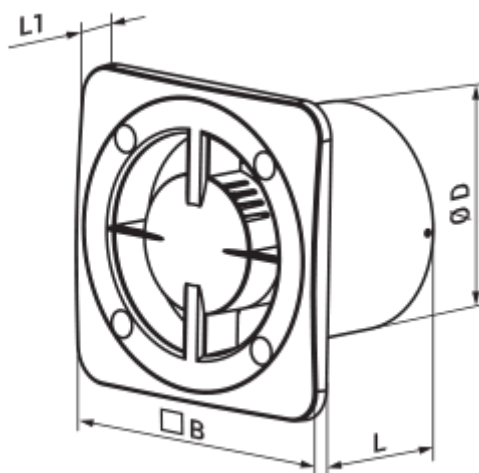









## Abmessungen







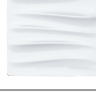

ØD	B	L	L1
99	140	88	13



## Zubehör

### Dekorplatten

Produktname	Foto	Beschreibung
<a href="#">FP 180 Plain</a>		Abnehmbare Dekorabdeckungen sind eine universelle Lösung, mit der den Verbrauchern ermöglicht wird, das Design eines Ventilators oder Lüftungsgitters für jedes Interieur eines Badezimmers oder einer Küche auszusuchen.
<a href="#">FP 160 Plain</a>		Abnehmbare Dekorabdeckungen sind eine universelle Lösung, mit der den Verbrauchern ermöglicht wird, das Design eines Ventilators oder Lüftungsgitters für jedes Interieur eines Badezimmers oder einer Küche auszusuchen.
<a href="#">FP 180 Plain red</a>		Abnehmbare Dekorabdeckungen sind eine universelle Lösung, mit der den Verbrauchern ermöglicht wird, das Design eines Ventilators oder Lüftungsgitters für jedes Interieur eines Badezimmers oder einer Küche auszusuchen.
<a href="#">FP 160 Plain red</a>		Abnehmbare Dekorabdeckungen sind eine universelle Lösung, mit der den Verbrauchern ermöglicht wird, das Design eines Ventilators oder Lüftungsgitters für jedes Interieur eines Badezimmers oder einer Küche auszusuchen.
<a href="#">FP 180 Plain black sapphire</a>		Abnehmbare Dekorabdeckungen sind eine universelle Lösung, mit der den Verbrauchern ermöglicht wird, das Design eines Ventilators oder Lüftungsgitters für jedes Interieur eines Badezimmers oder einer Küche auszusuchen.
<a href="#">FP 160 Plain black sapphire</a>		Abnehmbare Dekorabdeckungen sind eine universelle Lösung, mit der den Verbrauchern ermöglicht wird, das Design eines Ventilators oder Lüftungsgitters für jedes Interieur eines Badezimmers oder einer Küche auszusuchen.
<a href="#">FP 180 Plain metallic</a>		Abnehmbare Dekorabdeckungen sind eine universelle Lösung, mit der den Verbrauchern ermöglicht wird, das Design eines Ventilators oder Lüftungsgitters für jedes Interieur eines Badezimmers oder einer Küche auszusuchen.
<a href="#">FP 180 Plain wing</a>		Abnehmbare Dekorabdeckungen sind eine universelle Lösung, mit der den Verbrauchern ermöglicht wird, das Design eines Ventilators oder Lüftungsgitters für jedes Interieur eines Badezimmers oder einer Küche auszusuchen.
<a href="#">FP 180 Aqua</a>		Abnehmbare Dekorabdeckungen sind eine universelle Lösung, mit der den Verbrauchern ermöglicht wird, das Design eines Ventilators oder Lüftungsgitters für jedes Interieur eines Badezimmers oder einer Küche auszusuchen.
<a href="#">FPB 180/100 Disc</a>		Abnehmbare Dekorabdeckungen sind eine universelle Lösung, mit der den Verbrauchern ermöglicht wird, das Design eines Ventilators oder Lüftungsgitters für jedes Interieur eines Badezimmers oder einer Küche auszusuchen.
<a href="#">FP 180 Mars</a>		Abnehmbare Dekorabdeckungen sind eine universelle Lösung, mit der den Verbrauchern ermöglicht wird, das Design eines Ventilators oder Lüftungsgitters für jedes Interieur eines Badezimmers oder einer Küche auszusuchen.
<a href="#">FP 180 Mystery</a>		Abnehmbare Dekorabdeckungen sind eine universelle Lösung, mit der den Verbrauchern ermöglicht wird, das Design eines Ventilators oder Lüftungsgitters für jedes Interieur eines Badezimmers oder einer Küche auszusuchen.
<a href="#">FP 160 Reef</a>		Abnehmbare Dekorabdeckungen sind eine universelle Lösung, mit der den Verbrauchern ermöglicht wird, das Design eines Ventilators oder Lüftungsgitters für jedes Interieur eines Badezimmers oder einer Küche auszusuchen.
<a href="#">FP 160 Frizz</a>		Abnehmbare Dekorabdeckungen sind eine universelle Lösung, mit der den Verbrauchern ermöglicht wird, das Design eines Ventilators oder Lüftungsgitters für jedes Interieur eines Badezimmers oder einer Küche auszusuchen.

<a href="#">FP 180 Plain chrome</a>		Abnehmbare Dekorabdeckungen sind eine universelle Lösung, mit der den Verbrauchern ermöglicht wird, das Design eines Ventilators oder Lüftungsgitters für jedes Interieur eines Badezimmers oder einer Küche auszusuchen.
<a href="#">FP 160 Plain chrome</a>		Abnehmbare Dekorabdeckungen sind eine universelle Lösung, mit der den Verbrauchern ermöglicht wird, das Design eines Ventilators oder Lüftungsgitters für jedes Interieur eines Badezimmers oder einer Küche auszusuchen.
<a href="#">FP 180 Plain alumat</a>		Abnehmbare Dekorabdeckungen sind eine universelle Lösung, mit der den Verbrauchern ermöglicht wird, das Design eines Ventilators oder Lüftungsgitters für jedes Interieur eines Badezimmers oder einer Küche auszusuchen.
<a href="#">FP 160 Plain alumat</a>		Abnehmbare Dekorabdeckungen sind eine universelle Lösung, mit der den Verbrauchern ermöglicht wird, das Design eines Ventilators oder Lüftungsgitters für jedes Interieur eines Badezimmers oder einer Küche auszusuchen.
<a href="#">FPB 180/100 Glass-1</a>		Abnehmbare Dekorabdeckungen sind eine universelle Lösung, mit der den Verbrauchern ermöglicht wird, das Design eines Ventilators oder Lüftungsgitters für jedes Interieur eines Badezimmers oder einer Küche auszusuchen.
<a href="#">FPB 160 Glass-1</a>		Abnehmbare Dekorabdeckungen sind eine universelle Lösung, mit der den Verbrauchern ermöglicht wird, das Design eines Ventilators oder Lüftungsgitters für jedes Interieur eines Badezimmers oder einer Küche auszusuchen.
<a href="#">FPB 160 Glass-1 red</a>		Abnehmbare Dekorabdeckungen sind eine universelle Lösung, mit der den Verbrauchern ermöglicht wird, das Design eines Ventilators oder Lüftungsgitters für jedes Interieur eines Badezimmers oder einer Küche auszusuchen.
<a href="#">FPB 180/100 Glass-1 red</a>		Abnehmbare Dekorabdeckungen sind eine universelle Lösung, mit der den Verbrauchern ermöglicht wird, das Design eines Ventilators oder Lüftungsgitters für jedes Interieur eines Badezimmers oder einer Küche auszusuchen.
<a href="#">FPB 160 Glass-1 black</a>		Abnehmbare Dekorabdeckungen sind eine universelle Lösung, mit der den Verbrauchern ermöglicht wird, das Design eines Ventilators oder Lüftungsgitters für jedes Interieur eines Badezimmers oder einer Küche auszusuchen.
<a href="#">FPB 180/100 Glass-1 black</a>		Abnehmbare Dekorabdeckungen sind eine universelle Lösung, mit der den Verbrauchern ermöglicht wird, das Design eines Ventilators oder Lüftungsgitters für jedes Interieur eines Badezimmers oder einer Küche auszusuchen.
<a href="#">FP 180 Plain gold</a>		Abnehmbare Dekorabdeckungen sind eine universelle Lösung, mit der den Verbrauchern ermöglicht wird, das Design eines Ventilators oder Lüftungsgitters für jedes Interieur eines Badezimmers oder einer Küche auszusuchen.
<a href="#">FP 180 Plain dim</a>		Abnehmbare Dekorabdeckungen sind eine universelle Lösung, mit der den Verbrauchern ermöglicht wird, das Design eines Ventilators oder Lüftungsgitters für jedes Interieur eines Badezimmers oder einer Küche auszusuchen.

## Flansche

Produktname	Foto	Beschreibung
<a href="#">FO 100</a>		Das Fensterflansch ist einsetzbar für alle VENTS Lüfter, außer VKO, VKO1, iFan, Quiet, MAO, CF

## Ecodesign

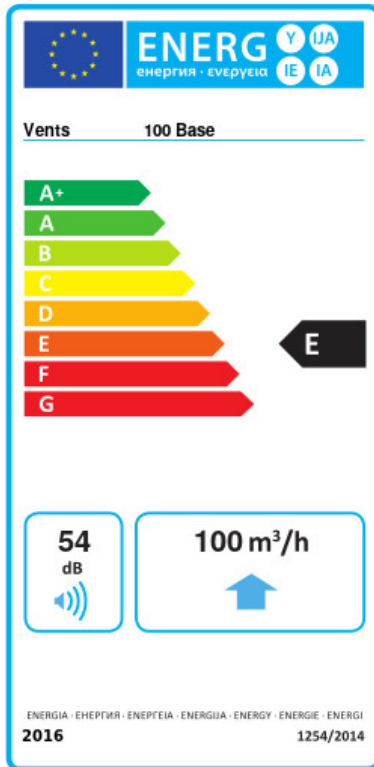

Warenzeichen	Vents					
Modell	100 Base					
Specific energy consumption (SEC) (kWh/(m²/a))	Kalt		Durchschnittlich		Warm	
	-29.2	B	-12.8	E	-3.4	F
Typ des Lüftungsgeräts	Unidirectional					
Antriebsart	Single speed					
Art des Wärmerückgewinnungssystems	Keines					
Max. Luftvolumenstrom (m³/h)	100					
Elektrische Eingangsleistung (W)	14					
Bezugs-Luftvolumenstrom (m³/s)	0.019					
Specific power input (SPI) (W/(m³/h))	0.14					
Control typology	Manual control					
Maximum external leakage rates (%)	2.7					
Angabe des Typs	RVU UVU					
Sound power level (dB(A))	54					
The annual electricity consumption (AEC) (kWh/a)	Kalt		Durchschnittlich		Warm	
	175		175		175	
The annual heating saved (AHS) (kWh/a)	Kalt		Durchschnittlich		Warm	
	3355		1715		776	