

# 100 MA L 12



Axiale Abluftventilatoren mit automatischem Verschluss

- Schalldruckpegel LpA bei 3 m: 33
- Gehäusematerial: Kunststoff

	Maßeinheit	100 MA L 12
Stutzengröße	mm	100
Phasen	-	1
Minimale Versorgungsspannung	V	12
Maximale Versorgungsspannung	V	12
Netzfrequenz	Hz	50/60
Nennleistung	W	18
Stromaufnahme	A	1.5
Maximaler Volumenstrom bei 50 Hz	m <sup>3</sup> /h	86
Drehzahl bei 50 Hz	-	2200
Schalldruckpegel LpA bei 3 m	dB(A)	33
Gewicht	kg	0.65
Minimale Lufttemperatur der Umgebung	°C	1
Maximale Lufttemperatur der Umgebung	°C	40
Schutzart	-	IP24
Material des Laufrads	-	Plastik

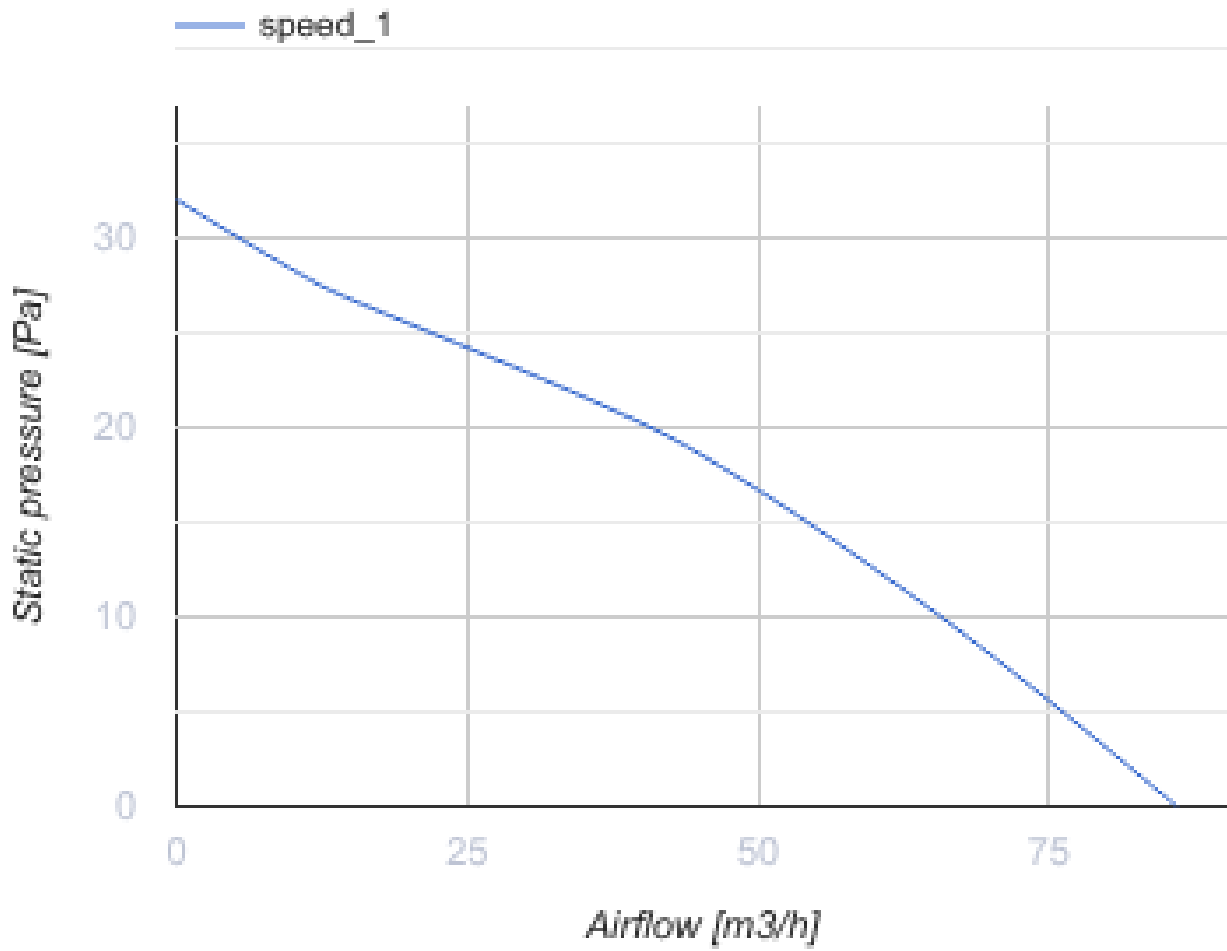

### Abmessungen

ØD	B	B1	B2	H	L	L1
100	165	150	150	150	92	32

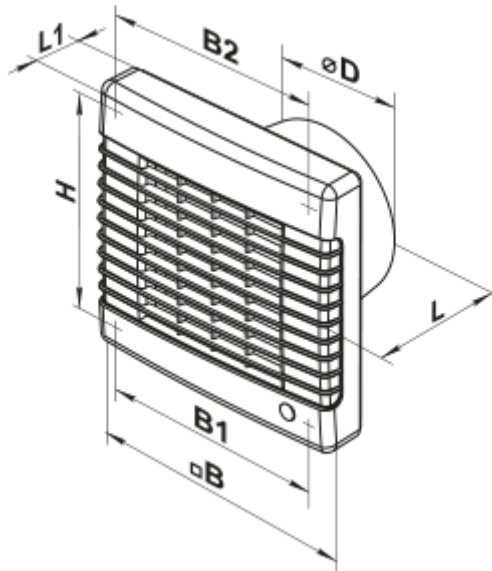

## Zubehör

### Kunststoffrohre

Produktname	Foto	Beschreibung
<a href="#">MV 100 V</a>		Zweiteilige Kunststoffgitter mit schrägen Lamellen

### Verbindungs- und Montageelemente

Produktname	Foto	Beschreibung
<a href="#">PVT 050/10</a>		Das PVC-Band ist ein Isolierungsband bestehend aus plastifiziertem und klebebeschichtetem Polyvinylchlorid
<a href="#">PVT 050/30</a>		Das PVC-Band ist ein Isolierungsband bestehend aus plastifiziertem und klebebeschichtetem Polyvinylchlorid
<a href="#">PVT 050/50</a>		Das PVC-Band ist ein Isolierungsband bestehend aus plastifiziertem und klebebeschichtetem Polyvinylchlorid
<a href="#">C 100</a>		Die Schnelltrennschelle sichert die schnelle und zuverlässige Befestigung von verschiedenen runden Lüftungsbestandteilen. C-Serie Schlauchschellen sind aus Edelstahlband hergestellt. C...Zn-Serie Schlauchschellen sind aus Band aus verzinktem Stahl hergestellt



### Flache Rohre

Produktname	Foto	Beschreibung
<a href="#">1805</a>		Wandmontage

### Flexible Rohre

Produktname	Foto	Beschreibung
<a href="#">Polyvent N</a>		Flexibles, nicht isoliertes Lüftungsrohr aus metallisierter Folie

### Zubehör für Dachventilatoren

Produktname	Foto	Beschreibung
<a href="#">KO 100</a>		Die Rückstauklappe ist empfohlen für die Anwendung mit den Kleinventilatoren
<a href="#">KO1 100</a>		Die Rückstauklappe ist empfohlen für die Anwendung mit den Kleinventilatoren

### Fenster-Zuluftelement

Produktname	Foto	Beschreibung
<a href="#">PO 400</a>		Fenster-Zuluftventilatoren für die Belüftung

### Kunststoff

Produktname	Foto	Beschreibung
<a href="#">MV 102 VK</a>		Zu- und Ablufthauben

### Netzteile

Produktname	Foto	Beschreibung
<a href="#">TRF-220/12-25 K</a>		Trenntransformator

### Metall

Produktname	Foto	Beschreibung
<a href="#">MVM 102 V N</a>		Metallhauben für Entlüftung