

100 Silenta-MV



Leise Axial-Abluftventilatoren

- Schalldruckpegel LpA bei 3 m: 26
- Laufradtyp: Axial
- Gehäusematerial: Kunststoff
- Zugschnur

	Maßeinheit	100 Silenta-MV
Stützengröße	mm	100
Minimale Versorgungsspannung	V	220
Maximale Versorgungsspannung	V	240
Netzfrequenz	Hz	50/60
Nennleistung	W	7
Stromaufnahme	A	0.035
Maximaler Volumenstrom bei 50 Hz	m ³ /h	78
Schalldruckpegel LpA bei 3 m	dB(A)	26
Gewicht	kg	0.48
Minimale Lufttemperatur der Umgebung	°C	1
Maximale Lufttemperatur der Umgebung	°C	40
Schutzart	-	IP34
Material des Laufrads	-	Plastik

Abmessungen

Ø D	B	H	L	L1
100	159	135	89	23

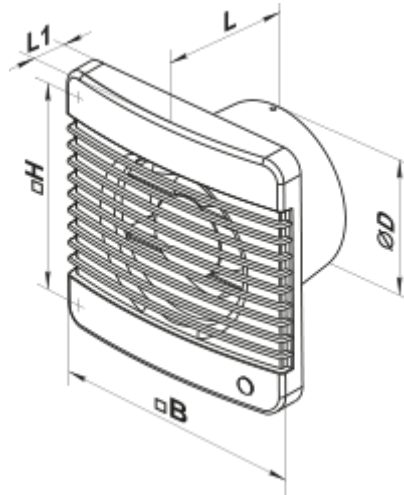



Zubehör

Kunststoffrohre

Produktname	Foto	Beschreibung
MV 100 V		Zweiteilige Kunststoffgitter mit schrägen Lamellen

Verbindungs- und Montageelemente

Produktname	Foto	Beschreibung
PVT 050/10		Das PVC-Band ist ein Isolierungsband bestehend aus plastifiziertem und klebebeschichtetem Polyvinylchlorid
PVT 050/30		Das PVC-Band ist ein Isolierungsband bestehend aus plastifiziertem und klebebeschichtetem Polyvinylchlorid
PVT 050/50		Das PVC-Band ist ein Isolierungsband bestehend aus plastifiziertem und klebebeschichtetem Polyvinylchlorid
C 100		Die Schnelltrennschelle sichert die schnelle und zuverlässige Befestigung von verschiedenen runden Lüftungsbestandteilen. C-Serie Schlauchschellen sind aus Edelstahlband hergestellt. C...Zn-Serie Schlauchschellen sind aus Band aus verzinktem Stahl hergestellt

Flache Rohre



Produktname	Foto	Beschreibung
1805		Wandmontage

Flexible Rohre

Produktname	Foto	Beschreibung
-------------	------	--------------

Polyvent N		Flexibles, nicht isoliertes Lüftungsrohr aus metallisierter Folie
----------------------------	---	---

Zubehör für Dachventilatoren

Produktname	Foto	Beschreibung
KO 100		Die Rückstauklappe ist empfohlen für die Anwendung mit den Kleinventilatoren
KO1 100		Die Rückstauklappe ist empfohlen für die Anwendung mit den Kleinventilatoren

Fenster-Zuluftelement

Produktname	Foto	Beschreibung
PO 400		Fenster-Zuluftventilatoren für die Belüftung

Kunststoff

Produktname	Foto	Beschreibung
MV 102 VK		Zu- und Ablufthauben

Metall

Produktname	Foto	Beschreibung
MVM 102 V N		Metallhauben für Entlüftung