

125 M1 L



Hochleistungs-Axial-Abluftventilatoren

- Schalldruckpegel LpA bei 3 m: 35
- Gehäusematerial: Kunststoff

	Maßeinheit	125 M1 L
Stützengröße	mm	125
Phasen	-	1
Minimale Versorgungsspannung	V	220
Maximale Versorgungsspannung	V	240
Netzfrequenz	Hz	50
Nennleistung	W	16
Stromaufnahme	A	0.1
Maximaler Volumenstrom bei 50 Hz	m ³ /h	185
Drehzahl bei 50 Hz	-	2400
Schalldruckpegel LpA bei 3 m	dB(A)	35
Gewicht	kg	0.68
Minimale Lufttemperatur der Umgebung	°C	1
Maximale Lufttemperatur der Umgebung	°C	40
Schutzart	-	IP34
Material des Laufrads	-	Plastik

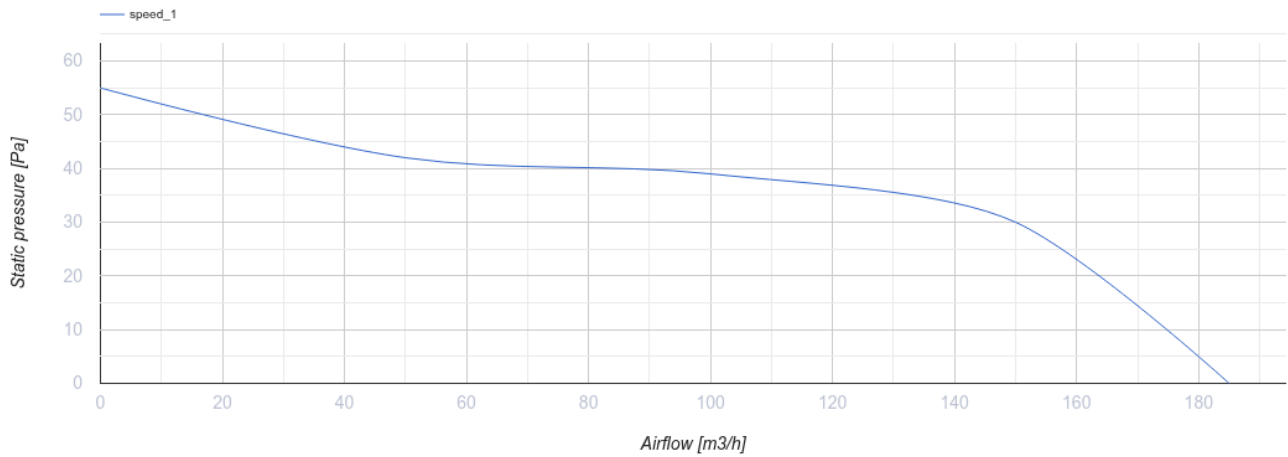

Abmessungen

ØD	B	B1	B2	H	L	L1
125	190	174	128	173	98	33

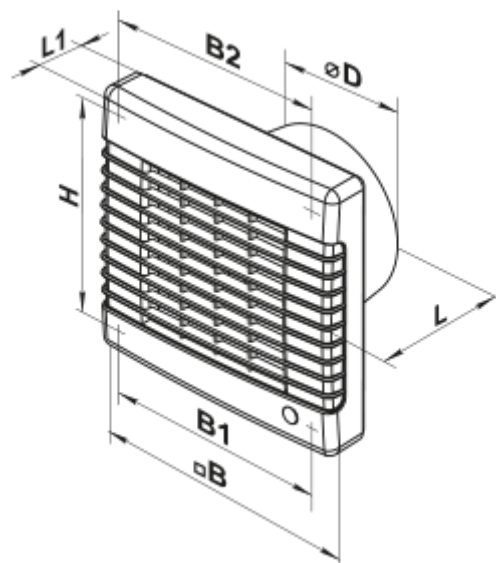



Zubehör

Kunststoffrohre

Produktname	Foto	Beschreibung
MV 120 V		Zweiteilige Kunststoffgitter mit schrägen Lamellen

Verbindungs- und Montageelemente

Produktname	Foto	Beschreibung
-------------	------	--------------

PVT 050/10		Das PVC-Band ist ein Isolierungsband bestehend aus plastifiziertem und klebebeschichtetem Polyvinylchlorid
PVT 050/30		Das PVC-Band ist ein Isolierungsband bestehend aus plastifiziertem und klebebeschichtetem Polyvinylchlorid
PVT 050/50		Das PVC-Band ist ein Isolierungsband bestehend aus plastifiziertem und klebebeschichtetem Polyvinylchlorid
C 125		Die Schnelltrennschelle sichert die schnelle und zuverlässige Befestigung von verschiedenen runden Lüftungsbestandteilen. C-Serie Schlauchschellen sind aus Edelstahlband hergestellt. C...Zn-Serie Schlauchschellen sind aus Band aus verzinktem Stahl hergestellt

Flache Rohre

Produktname	Foto	Beschreibung
2805		Wandmontage

Flexible Rohre

Produktname	Foto	Beschreibung
Polyvent N		Flexibles, nicht isoliertes Lüftungsrohr aus metallisierter Folie

Zubehör für Dachventilatoren

Produktname	Foto	Beschreibung
KO 125		Die Rückstauklappe ist empfohlen für die Anwendung mit den Kleinventilatoren

Fenster-Zuluftelement

Produktname	Foto	Beschreibung
PO 400		Fenster-Zuluftventilatoren für die Belüftung

Kunststoff

Produktname	Foto	Beschreibung
MV 122 VK		Zu- und Ablufthauben

Metall

Produktname	Foto	Beschreibung
MVM 122 V N		Metallhauben für Entlüftung

Ecodesign

Warenzeichen	Vents					
Modell	125 M1 L					
Spezifischer Energieverbrauch (SEV) (kWh/(m ² /a))	Kalt		Durchschnittlich		Warm	
	0	B	0	E	0	F
Typ des Lüftungsgeräts	Unidirektional					
Antriebsart	Mehrstufig					
Typ des Wärmerückgewinnungssystems	Nicht vorhanden					
Maximaler Luftvolumenstrom (m ³ /h)	0					
Elektrische Eingangsleistung (W)	0					
Referenzvolumenstrom (m ³ /s)	0					
Spezifische Leistungsaufnahme (SPI) (W/(m ³ /h))	0					
Steuerungstypologie	Handsteuerung					
Maximale externe Leckagerate (%)	0					
Anlagentyp	RVU UVU					
Schallleistungspegel (dB(A))	0					
Jährlicher Stromverbrauch (JSV) (kWh/a)	Kalt		Durchschnittlich		Warm	
	0		0		0	
Jährliche Einsparung an Heizenergie (JEH) (kWh/a)	Kalt		Durchschnittlich		Warm	
	0		0		0	