

Boost-I 200 Un



Halbradiale Rohrventilatoren im wärme- und schallisolierten Gehäuse

- Max. Förderleistung: 1110
- Schalldruckpegel LpA @ 3 m: 44
- Schalldämmung
- Motortyp: AC
- Steuerung: Speed controller
- Laufradtyp: Mixed
- Gehäusematerial: Verzinkter Stahl
- In jeder Position
- Stromkabel mit Netzstecker
- Temperatursensor: Remote

	Maßeinheit	Boost-I 200 Un		
Luftkanalgröße	mm	200		
Speed	-	3		
Phasen	-	1		
Versorgungsspannung min	V	230		
Versorgungsspannung max	V	230		
Frequenz der Netzversorgung	Hz	50		
Leistung	W	82	104	113
Stromaufnahme	A	0.37	0.46	0.51
Max. Förderleistung	m ³ /h	692	906	1110
Drehzahl	-	2229	2634	2823
Schalldruckpegel LpA @ 3 m	dB(A)	37	42	44
Gewicht	kg	8.2		
Fördermitteltemperatur max	°C	55		
Fördermitteltemperatur min	°C	-25		
Ambientlufttemperatur, min	°C	1		
Ambientlufttemperatur, max	°C	40		
Schutzart	-	IPX4		
Motorschutzart	-	IP20		

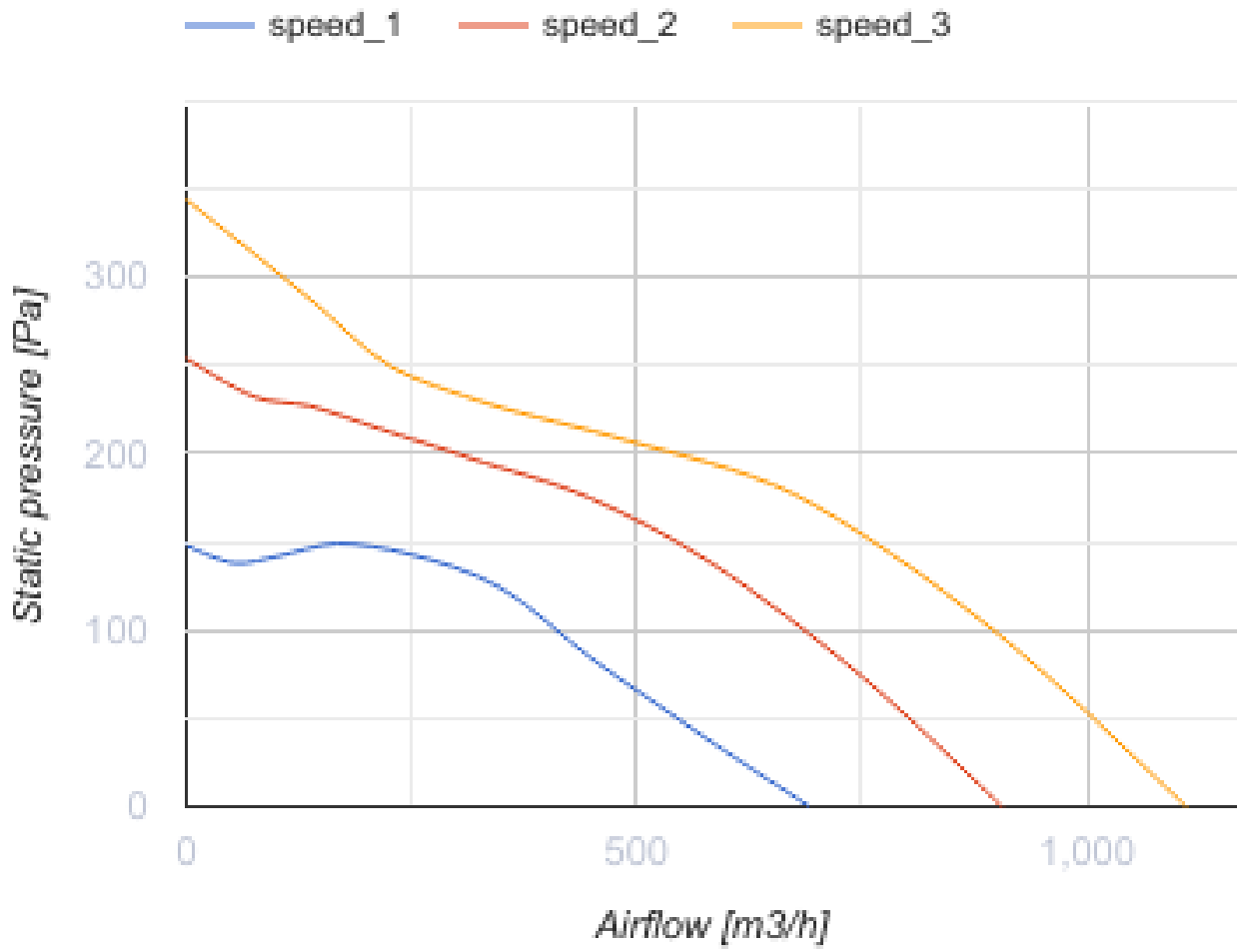

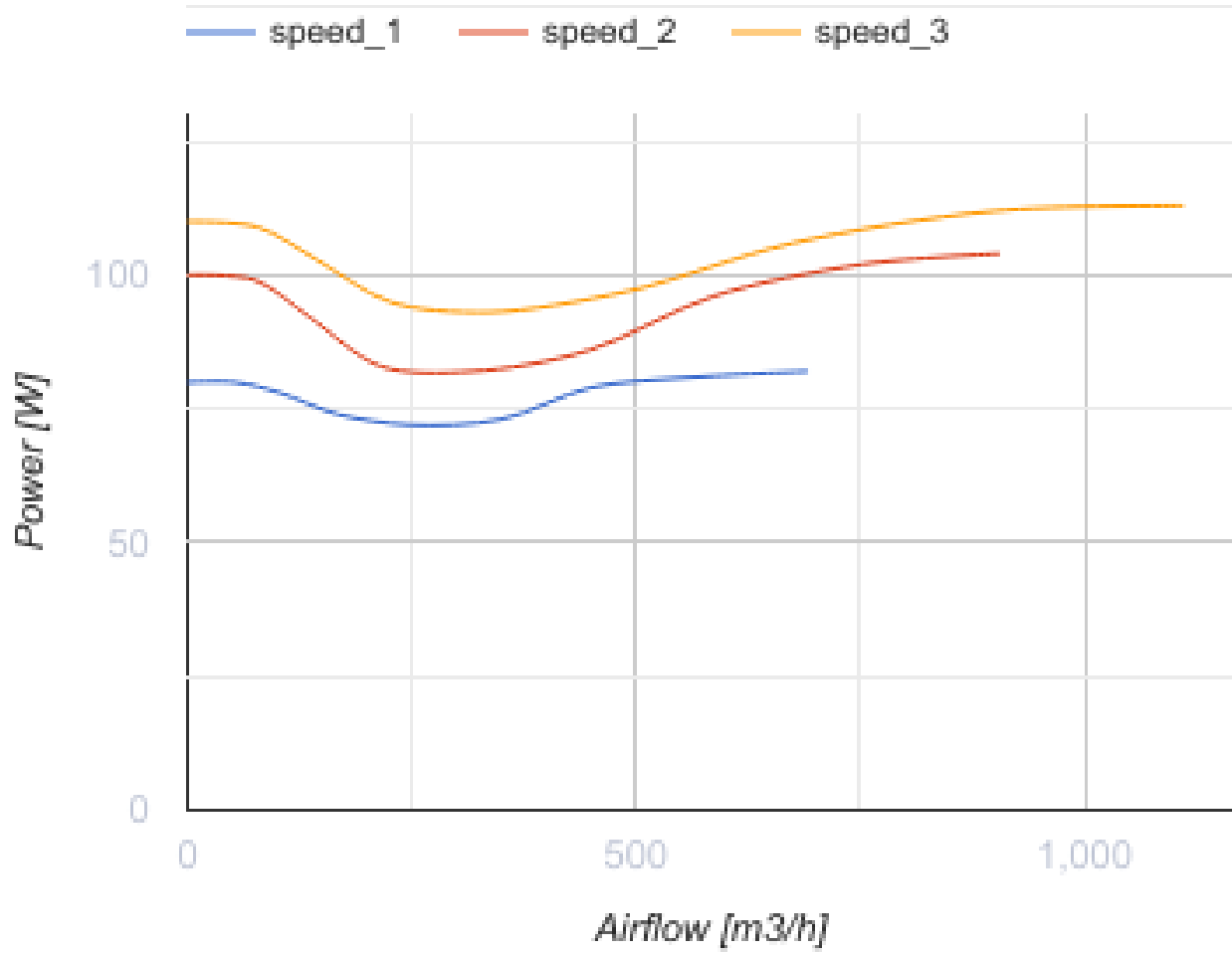

Abmessungen

ØD	ØD1	B	L	L1
199	281	339	601	739

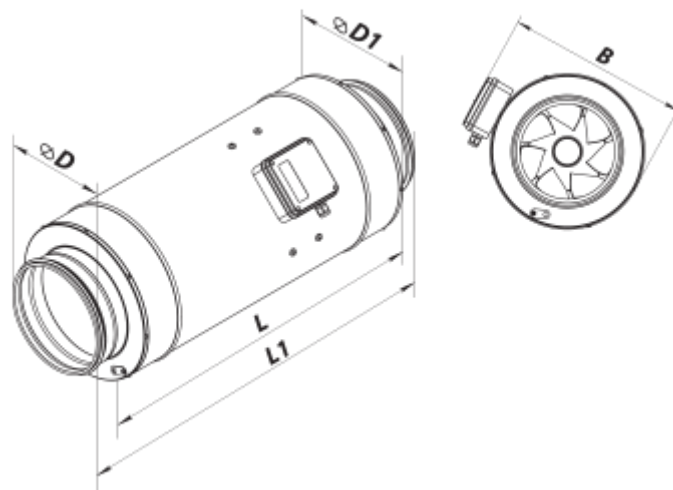



Zubehör

Für runde Kanäle

Produktname	Foto	Beschreibung
KOMu 200		Die Rückschlagklappe mit federbelasteten Platten ist zur Absperrung des Lüftungsrohres und zur Verhinderung von Lufrückstrom bei abgeschaltetem Lüftungssystem bestimmt
KOM 200		Die Rückschlagklappe mit federbelasteten Platten ist zur Absperrung des Lüftungsrohres und zur Verhinderung von Lufrückstrom bei abgeschaltetem Lüftungssystem bestimmt
KR 200		Der Luftschieber ist zur Regelung des Luftdurchsatzes in den runden Luftkanälen bestimmt

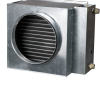
Wasser-Heizelemente

Produktname	Foto	Beschreibung
NKV 200-4		Die Warmwasser-Heizregister sind geeignet zur Heizung der Zuluft in runden Lüftungssystemen. Die Heizregister werden auch als Luftvorwärmer in den Zuluft- sowie den Zu- und Abluftanlagen eingesetzt
NKV 200-2		Die Warmwasser-Heizregister sind geeignet zur Heizung der Zuluft in runden Lüftungssystemen. Die Heizregister werden auch als Luftvorwärmer in den Zuluft- sowie den Zu- und Abluftanlagen eingesetzt

Elektrische Heizelemente

Produktname	Foto	Beschreibung
NK 200-3,4-1		Elektro-Rohrheizregister
NK 200-2,4-1		Elektro-Rohrheizregister
NK 200-2,0-1		Elektro-Rohrheizregister
NK 200-1,7-1		Elektro-Rohrheizregister
NK 200-1,2-1		Elektro-Rohrheizregister

Für runde Kanäle

Produktname	Foto	Beschreibung
-------------	------	--------------

FBK 200-7		Taschenfilter
FBK 200-5		Taschenfilter
FBK 200-4		Taschenfilter
FB 200		Kassetenfilter

Für runde Kanäle

Produktname	Foto	Beschreibung
SR 200/1200		Dämpfung der Geräuschen, die während des Betriebes der Lüftungsgeräte entstehen und sich in den Lüftungsrohre der Lüftungssysteme verbreiten
SR 200/900		Dämpfung der Geräuschen, die während des Betriebes der Lüftungsgeräte entstehen und sich in den Lüftungsrohre der Lüftungssysteme verbreiten
SR 200/600		Dämpfung der Geräuschen, die während des Betriebes der Lüftungsgeräte entstehen und sich in den Lüftungsrohre der Lüftungssysteme verbreiten

Drehzahlregler

Produktname	Foto	Beschreibung
RS-3,0-T		Ein-/Ausschaltung und Drehzahlregelung von spannungsgesteuerten Ventilator-Einphasenmotoren in Lüftungssystemen
RS-1-400		Drehzahlregler
RS-1,5-PS		Ein-/Ausschaltung und Drehzahlregelung von spannungsgesteuerten Ventilator-Einphasenmotoren in Lüftungssystemen

Drehzahlschalter

Produktname	Foto	Beschreibung
P3-1-300		Drehzahlschalter

Ecodesign

Warenzeichen	Vents
Modell	Boost-I 200 Un
Antriebsart	Integrated VSD
Art des Wärmerückgewinnungssystems	Keines
Nennluftvolumenstrom (m ³ /s)	0
Nominal external pressure (Pa)	0
Maximum external leakage rates (%)	0
Ventilatoreffizienz (%)	0
Elektrische Nenneingangsleistung (kW)	0
Sound power level (dB(A))	0
Angabe des Typs	NRVU UVU