

Enave 180 P A14

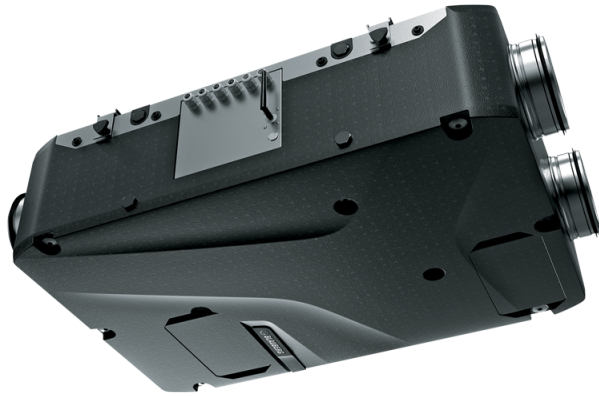

- Max. Förderleistung: 191
- Schalldruckpegel LpA @ 3 m: 34
- Wärmetauschertyp: Counter flow
- Abluftfilter: Coarse > 60 % (G4)
- Zuluftfilter: Coarse > 60 % (G4) (option ePM1 60 % (F7))
- Schalldämmung
- Motortyp: EC
- Bypass: Manual
- Steuerung: Wired control panel
- Gehäusematerial: EPP
- Feuchtigkeitssensor: Optional
- CO2-Sensor: Optional

	Maßeinheit	Enave 180 P A14
Luftkanalgröße	mm	160
Phasen	-	1
Versorgungsspannung min	V	230
Versorgungsspannung max	V	230
Frequenz der Netzversorgung	Hz	50/60
Leistung	W	54
Stromaufnahme	A	0.46
Max. Förderleistung	m ³ /h	191
Schalldruckpegel LpA @ 3 m	dB(A)	34
Effizienz der Wärmerückgewinnung, max	%	91
Wärmetauschertyp	-	Counter flow
Wärmetauschermaterial	-	Polystyrene
Gewicht	kg	12
Abluftfilter	-	Coarse > 60 % (G4)
Zuluftfilter	-	Coarse > 60 % (G4) (option ePM1 60 % (F7))
Fördermitteltemperatur max	°C	45
Ambientlufttemperatur, min	°C	1
Ambientlufttemperatur, max	°C	40
Umgebungsluftfeuchtigkeit, max	%	60
Schutzart	-	IP22

Motorschutzart	-	IP44
----------------	---	------

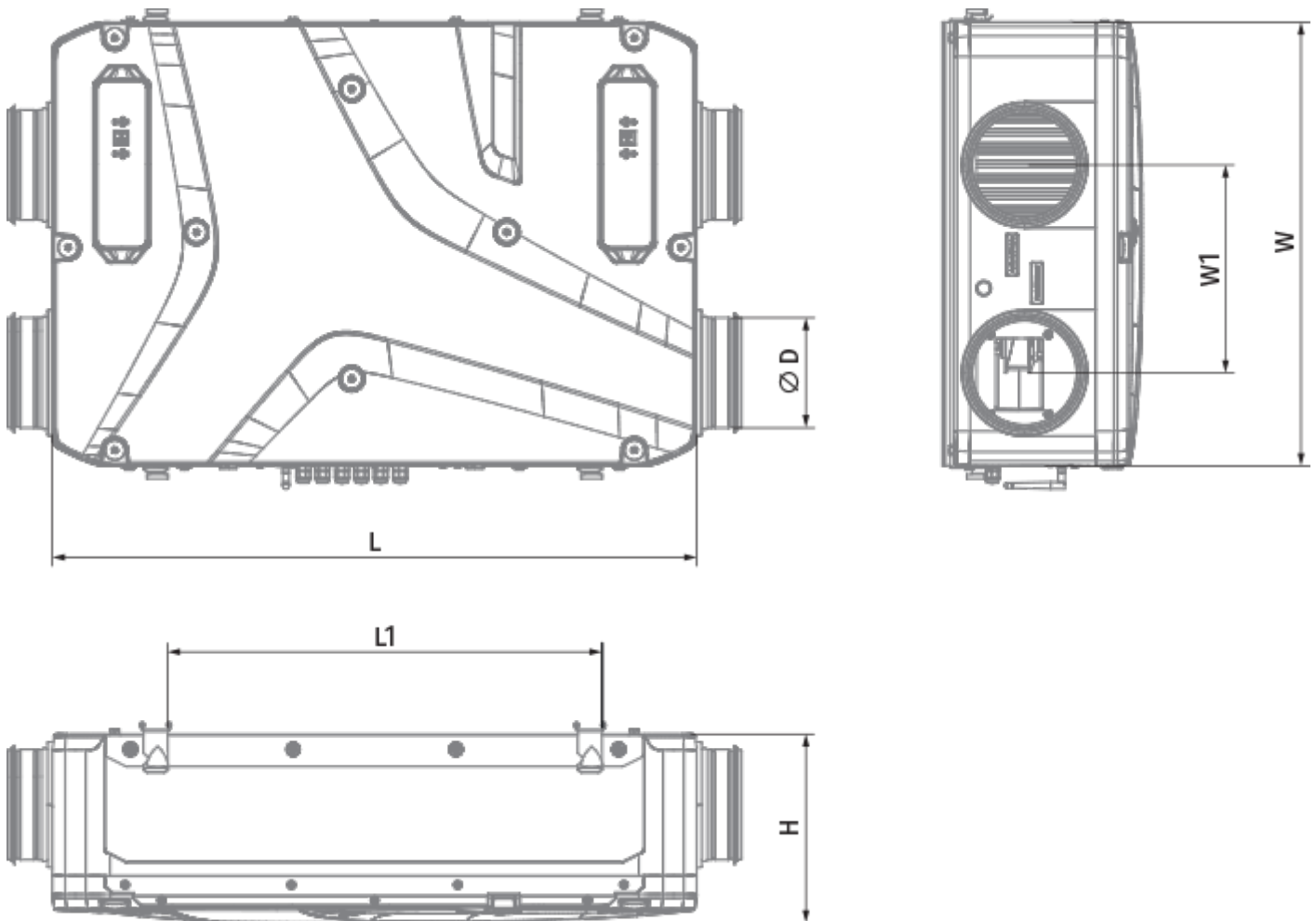

Abmessungen

H	W	L	D	W1	L1
272	640	930	160	300	627







Zubehör

Sonstiges Zubehör

Produktname	Foto	Beschreibung
SF 205x200x48 Coarse 90% G4		Panel filter G4
SF 205x200x48 ePM1 60% F7		Panelfilter F7

Sensoren

Produktname	Foto	Beschreibung
HV2		Feuchtigkeitssensor
CO2-3		CO2 Sensor
CO2-1		CO2 Sensor
CO2-2		CO2 Sensor
HR-S		Elektromechanische Hygrostate

hydraulische Siphon

Produktname	Foto	Beschreibung
SH-32		Der hydraulische Siphon für die Abführung von Kondensat von Wärmetauschern und Kühlern in Lüftungs- und Klimasystemen ausgelegt

Für runde Kanäle

Produktname	Foto	Beschreibung
SR 160/600		Dämpfung der Geräuschen, die während des Betriebes der Lüftungsgeräte entstehen und sich in den Lüftungsrohre der Lüftungssysteme verbreiten
SR 160/900		Dämpfung der Geräuschen, die während des Betriebes der Lüftungsgeräte entstehen und sich in den Lüftungsrohre der Lüftungssysteme verbreiten
SR 160/1200		Dämpfung der Geräuschen, die während des Betriebes der Lüftungsgeräte entstehen und sich in den Lüftungsrohre der Lüftungssysteme verbreiten

Für runde Kanäle

Produktname	Foto	Beschreibung
KRV 160		Der Schieber ist zur Absperrung der runden Lüftungsrohre bestimmt

Elektroantriebe

Produktname	Foto	Beschreibung
-------------	------	--------------

[Belimo TF230](#)



Die Antriebe sind geeignet zur Steuerung der Luftklappen mit der Querschnittsfläche bis 0,4 m², welche die Schutzfunktionen