

Enave 350 VE L A21



- Leistungsaufnahme der Vorheizung: 1050
- Max. Förderleistung: 410
- Schalldruckpegel LpA @ 3 m: 26
- Wärmetauschertyp: Counter flow
- Abluftfilter: Coarse > 60 %
- Zuluftfilter: Coarse > 60 % (option ePM1 60 %)
- Schalldämmung
- Motortyp: EC
- Bypass: Auto
- Nachheizung: Optional
- Vorheizung: Built-in
- BMS-Protokoll: ModBus
- Steuerung: Smartphone
- Gehäusematerial: EPP
- Feuchtigkeitssensor: Optional
- CO2-Sensor: Optional
- VOC-Sensor: Optional
- PM2.5 Sensor: Optional

	Maßeinheit	Enave 350 VE L A21
Luftkanalgröße	mm	160
Speed	-	1
Phasen	-	1
Versorgungsspannung min	V	230
Versorgungsspannung max	V	230
Frequenz der Netzversorgung	Hz	50/60
Leistung	W	213
Leistungsaufnahme der Vorheizung	W	1050
Stromaufnahme	A	6.28
Max. Förderleistung	m ³ /h	410
Schalldruckpegel LpA @ 3 m	dB(A)	26
Effizienz der Wärmerückgewinnung, max	%	93
Wärmetauschertyp	-	Counter flow
Wärmetauschermaterial	-	Polystyrene
Gewicht	kg	26
Abluftfilter	-	Coarse > 60 %
Zuluftfilter	-	Coarse > 60 % (option ePM1 60 %)
Fördermitteltemperatur max	°C	40
Fördermitteltemperatur min	°C	-25
Ambientlufttemperatur, min	°C	1
Ambientlufttemperatur, max	°C	40

Umgebungsluftfeuchtigkeit, max	%	60
Schutzart	-	IP22
Motorschutzart	-	IP44

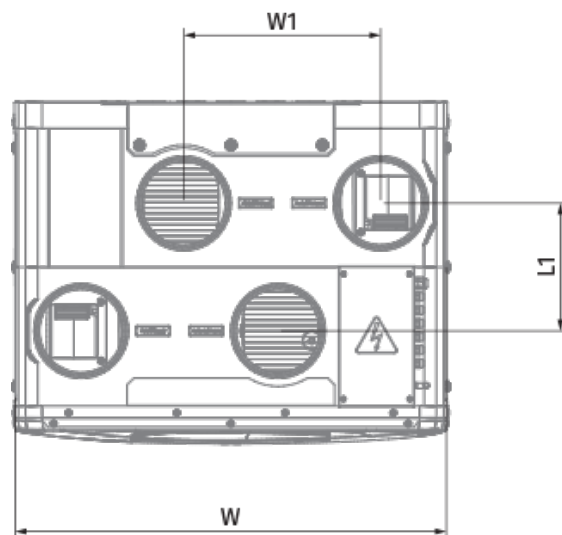
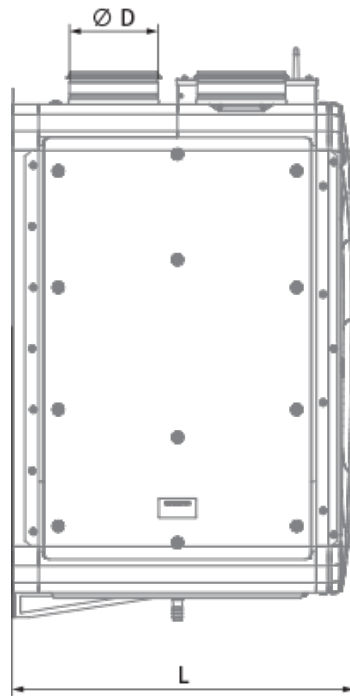
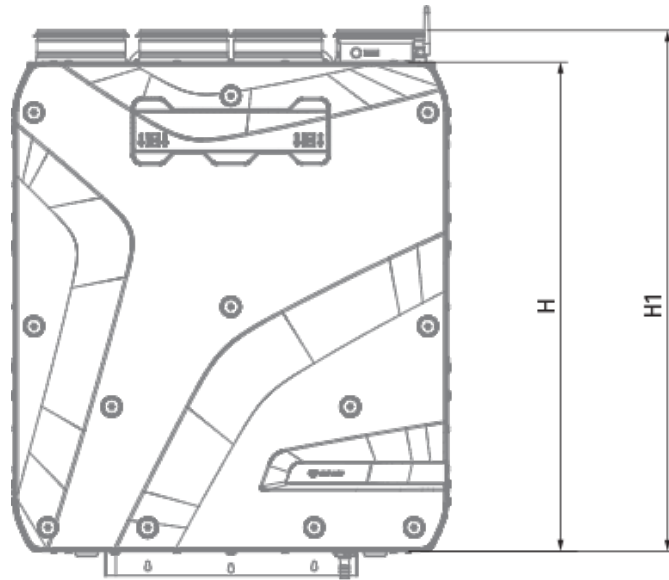

Abmessungen

Ø D	H	H1	L	L1	W	W1
160	880	939	616	230	770	355



Zubehör





Sonstiges Zubehör

Produktname	Foto	Beschreibung
SF 496x150x60 Coarse 90% G4		Panel filter G4
SF 496x150x60 ePM1 65% F7		Panelfilter F7

Bedienfelder

Produktname	Foto	Beschreibung
A25		Das Touch-Bedienfeld A25 dient der Steuerung von Gewerbe- und Industrielüftungsanlagen mit einem Steuerungssystem A21.
A22		Die Bedienfelder A22/A22 WiFi dienen der Steuerung von Gewerbe- und Industrielüftungsanlagen mit einem Steuerungssystem A21.
A22 WiFi		Die Bedienfelder A22/A22 WiFi dienen der Steuerung von Gewerbe- und Industrielüftungsanlagen mit einem Steuerungssystem A21.

Sensoren

Produktname	Foto	Beschreibung
HV2		Feuchtigkeitssensor
CO2-3		CO2 Sensor
CO2-1		CO2 Sensor
CO2-2		CO2 Sensor
HR-S		Elektromechanische Hygrostate

Elektrische Heizelemente

Produktname	Foto	Beschreibung
-------------	------	--------------

NKD 160-0,8-1 A21 V.2		Rohr-Heizregister mit Außensteuerung zur Nachheizung der Zuluft
NKD 160-1,2-1 A21 V.2		Rohr-Heizregister mit Außensteuerung zur Nachheizung der Zuluft
NKD 160-1,7-1 A21 V.2		Rohr-Heizregister mit Außensteuerung zur Nachheizung der Zuluft
NKD 160-2,0-1 A21 V.2		Rohr-Heizregister mit Außensteuerung zur Nachheizung der Zuluft

hydraulische Siphon

Produktname	Foto	Beschreibung
SH-32		Der hydraulische Siphon für die Abführung von Kondensat von Wärmetauschern und Kühlern in Lüftungs- und Klimasystemen ausgelegt

Für runde Kanäle

Produktname	Foto	Beschreibung
SR 160/600		Dämpfung der Geräuschen, die während des Betriebes der Lüftungsgeräte entstehen und sich in den Lüftungsrohre der Lüftungssysteme verbreiten
SR 160/900		Dämpfung der Geräuschen, die während des Betriebes der Lüftungsgeräte entstehen und sich in den Lüftungsrohre der Lüftungssysteme verbreiten
SR 160/1200		Dämpfung der Geräuschen, die während des Betriebes der Lüftungsgeräte entstehen und sich in den Lüftungsrohre der Lüftungssysteme verbreiten

Für runde Kanäle

Produktname	Foto	Beschreibung
KRV 160		Der Schieber ist zur Absperrung der runden Lüftungsrohre bestimmt

Elektroantriebe

Produktname	Foto	Beschreibung
Belimo TF230		Die Antriebe sind geeignet zur Steuerung der Luftklappen mit der Querschnittsfläche bis 0,4 m ² , welche die Schutzfunktionen

Ecodesign

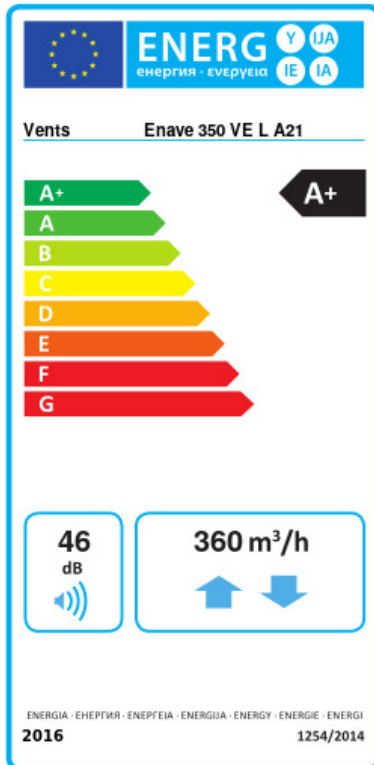

Warenzeichen	Vents					
Modell	Enave 350 VE L A21					
Specific energy consumption (SEC) (kWh/(m²/a))	Kalt		Durchschnittlich		Warm	
	82.6	A+	43	A+	17.8	E
Typ des Lüftungsgeräts	Bidirectional					
Antriebsart	Drehzahlregelung					
Art des Wärmerückgewinnungssystems	Recuperative					
Temperaturänderungsgrad der Wärmerückgewinnung (%)	90					
Max. Luftvolumenstrom (m³/h)	360					
Elektrische Eingangsleistung (W)	213					
Bezugs-Luftvolumenstrom (m³/s)	0.071					
Reference pressure difference (Pa)	50					
Specific power input (SPI) (W/(m³/h))	0.26					
Control typology	Local demand control					
Maximum internal leakage rates (%)	2.7					
Maximum external leakage rates (%)	2.7					
Sound power level (dB(A))	46					
Angabe des Typs	RVU BVU					
The annual electricity consumption (AEC) (kWh/a)	Kalt		Durchschnittlich		Warm	
	720		183		138	
The annual heating saved (AHS) (kWh/a)	Kalt		Durchschnittlich		Warm	
	9181		4693		2122	