

Enave-T 210 VE A21 R

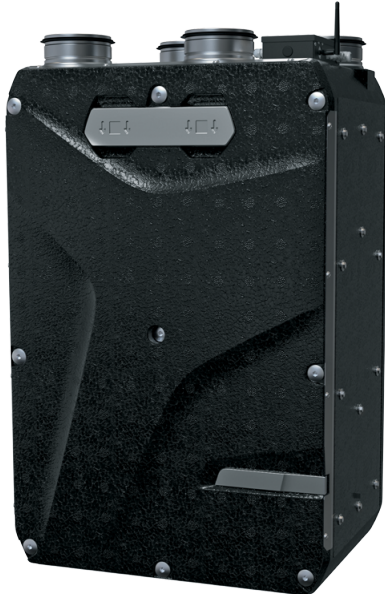

- Leistungsaufnahme der Vorheizung: 800
- Max. Förderleistung: 255
- Schalldruckpegel LpA @ 3 m: 34
- Wärmetauschertyp: Counter flow
- Abluftfilter: G4 / Coarse > 60%
- Zuluftfilter: G4 / Coarse > 60% (option F7 / ePM1 60%)
- Schalldämmung
- Motortyp: EC
- Enthalpietauscher
- Bypass: Auto
- Nachheizung: Optional
- Vorheizung: Built-in
- BMS-Protokoll: ModBus
- Steuerung: Smartphone
- Gehäusematerial: EPP
- Feuchtigkeitssensor: Optional
- CO2-Sensor: Optional
- VOC-Sensor: Optional
- PM2.5 Sensor: Optional

	Maßeinheit	Enave-T 210 VE A21 R
Luftkanalgröße	mm	125
Phasen	-	1
Versorgungsspannung min	V	230
Versorgungsspannung max	V	230
Frequenz der Netzversorgung	Hz	50/60
Leistung	W	114
Leistungsaufnahme der Vorheizung	W	800
Stromaufnahme	A	4.47
Max. Förderleistung	m ³ /h	255
Schalldruckpegel LpA @ 3 m	dB(A)	34
Effizienz der Wärmerückgewinnung, max	%	83
Wärmetauschertyp	-	Counter flow
Wärmetauschermaterial	-	Enthalpy
Gewicht	kg	20
Abluftfilter	-	G4 / Coarse > 60%
Zuluftfilter	-	G4 / Coarse > 60% (option F7 / ePM1 60%)
Fördermitteltemperatur max	°C	40
Fördermitteltemperatur min	°C	-25
Ambientlufttemperatur, min	°C	1
Ambientlufttemperatur, max	°C	40

Umgebungsluftfeuchtigkeit, max	%	60
Schutzart	-	IP22
Motorschutzart	-	IP44

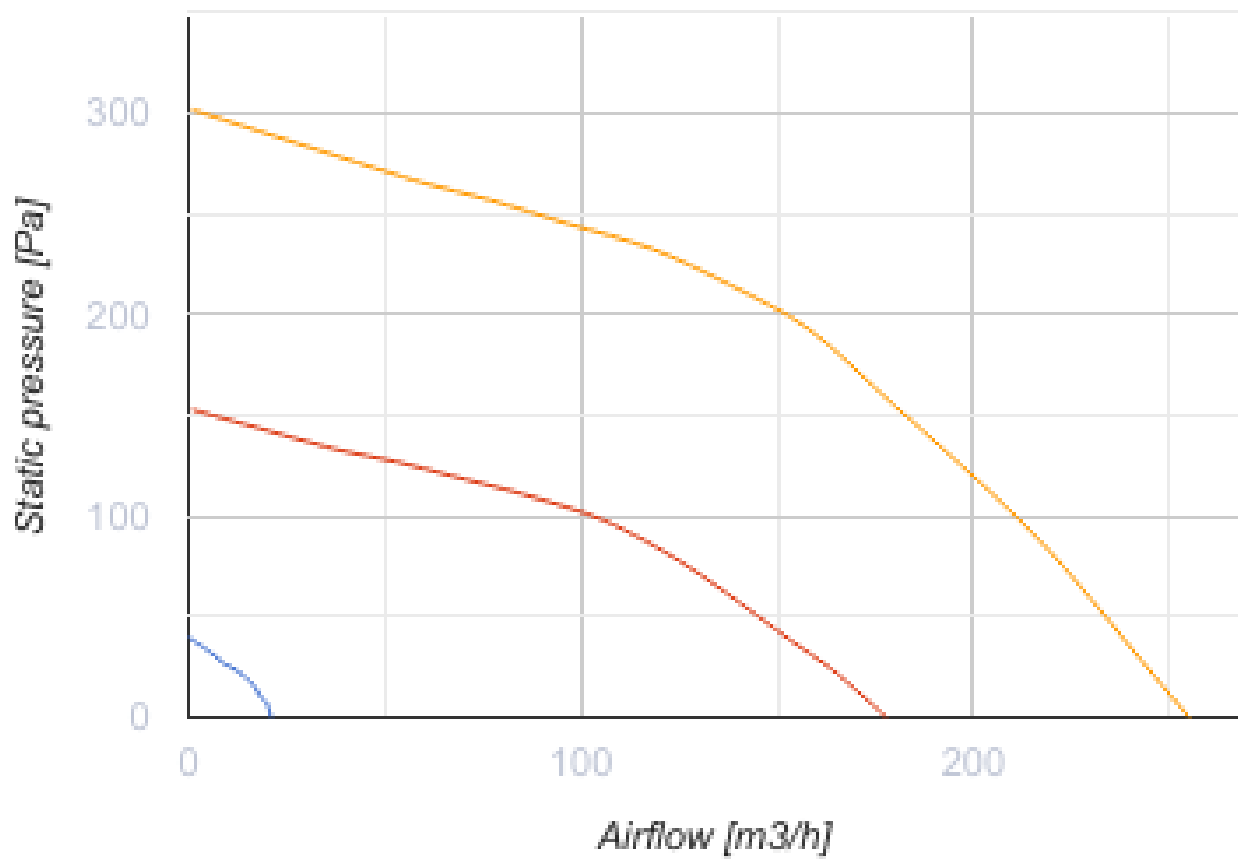

Abmessungen

Ø D	H	H1	L	L1	W	W1
125	852	909	419	160	600	273



Zubehör

Sonstiges Zubehör

Produktname	Foto	Beschreibung
SF 356x100x48 Coarse 90% G4		Panel filter G4
SF 356x100x48 ePM1 65% F7		Panelfilter F7

Bedienfelder

Produktname	Foto	Beschreibung
A25		Das Touch-Bedienfeld A25 dient der Steuerung von Gewerbe- und Industrielüftungsanlagen mit einem Steuerungssystem A21.
A22		Die Bedienfelder A22/A22 WiFi dienen der Steuerung von Gewerbe- und Industrielüftungsanlagen mit einem Steuerungssystem A21.
A22 WiFi		Die Bedienfelder A22/A22 WiFi dienen der Steuerung von Gewerbe- und Industrielüftungsanlagen mit einem Steuerungssystem A21.

Sensoren

Produktname	Foto	Beschreibung
HV2		Feuchtigkeitssensor
CO2-3		CO2 Sensor
CO2-1		CO2 Sensor
CO2-2		CO2 Sensor
HR-S		Elektromechanische Hygrostate

Elektrische Heizelemente

Produktname	Foto	Beschreibung
-------------	------	--------------

NKD 125-0,6-1 A21 V.2		Rohr-Heizregister mit Außensteuerung zur Nachheizung der Zuluft
NKD 125-0,8-1 A21 V.2		Rohr-Heizregister mit Außensteuerung zur Nachheizung der Zuluft
NKD 125-1,2-1 A21 V.2		Rohr-Heizregister mit Außensteuerung zur Nachheizung der Zuluft

Für runde Kanäle

Produktname	Foto	Beschreibung
SR 125/600		Dämpfung der Geräusche, die während des Betriebes der Lüftungsgeräte entstehen und sich in den Lüftungsrohre der Lüftungssysteme verbreiten
SR 125/900		Dämpfung der Geräusche, die während des Betriebes der Lüftungsgeräte entstehen und sich in den Lüftungsrohre der Lüftungssysteme verbreiten
SR 125/1200		Dämpfung der Geräusche, die während des Betriebes der Lüftungsgeräte entstehen und sich in den Lüftungsrohre der Lüftungssysteme verbreiten

Für runde Kanäle

Produktname	Foto	Beschreibung
KRV 125		Der Schieber ist zur Absperrung der runden Lüftungsrohre bestimmt

Elektroantriebe

Produktname	Foto	Beschreibung
Belimo TF230		Die Antriebe sind geeignet zur Steuerung der Luftklappen mit der Querschnittsfläche bis 0,4 m², welche die Schutzfunktionen