

Enave-T 240 P A21

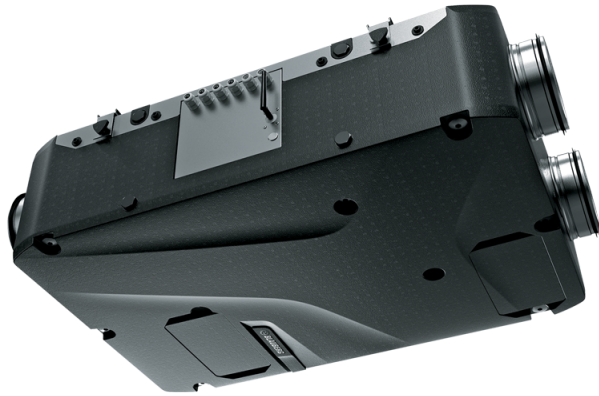

- Max. Förderleistung: 313
- Schalldruckpegel LpA @ 3 m: 35
- Wärmetauschertyp: Counter flow
- Abluftfilter: Coarse > 60 % (G4)
- Zuluftfilter: Coarse > 60 % (G4) (option ePM1 60 % (F7))
- Schalldämmung
- Motortyp: EC
- Enthalpietauscher
- Bypass: Auto
- Nachheizung: Optional
- Vorheizung: Optional
- BMS-Protokoll: ModBus
- Steuerung: Smartphone
- Gehäusematerial: EPP
- Feuchtigkeitssensor: Optional
- CO2-Sensor: Optional
- VOC-Sensor: Optional
- PM2.5 Sensor: Optional

	Maßeinheit	Enave-T 240 P A21
Luftkanalgröße	mm	160
Phasen	-	1
Versorgungsspannung min	V	230
Versorgungsspannung max	V	230
Frequenz der Netzversorgung	Hz	50/60
Leistung	W	168
Stromaufnahme	A	1.3
Max. Förderleistung	m ³ /h	313
Schalldruckpegel LpA @ 3 m	dB(A)	35
Effizienz der Wärmerückgewinnung, max	%	79
Wärmetauschertyp	-	Counter flow
Wärmetauschermaterial	-	Enthalpy
Gewicht	kg	16
Abluftfilter	-	Coarse > 60 % (G4)
Zuluftfilter	-	Coarse > 60 % (G4) (option ePM1 60 % (F7))
Fördermitteltemperatur max	°C	45
Ambientlufttemperatur, min	°C	1
Ambientlufttemperatur, max	°C	40
Umgebungsluftfeuchtigkeit, max	%	60
Schutzart	-	IP22

Motorschutzart	-	IP44
----------------	---	------

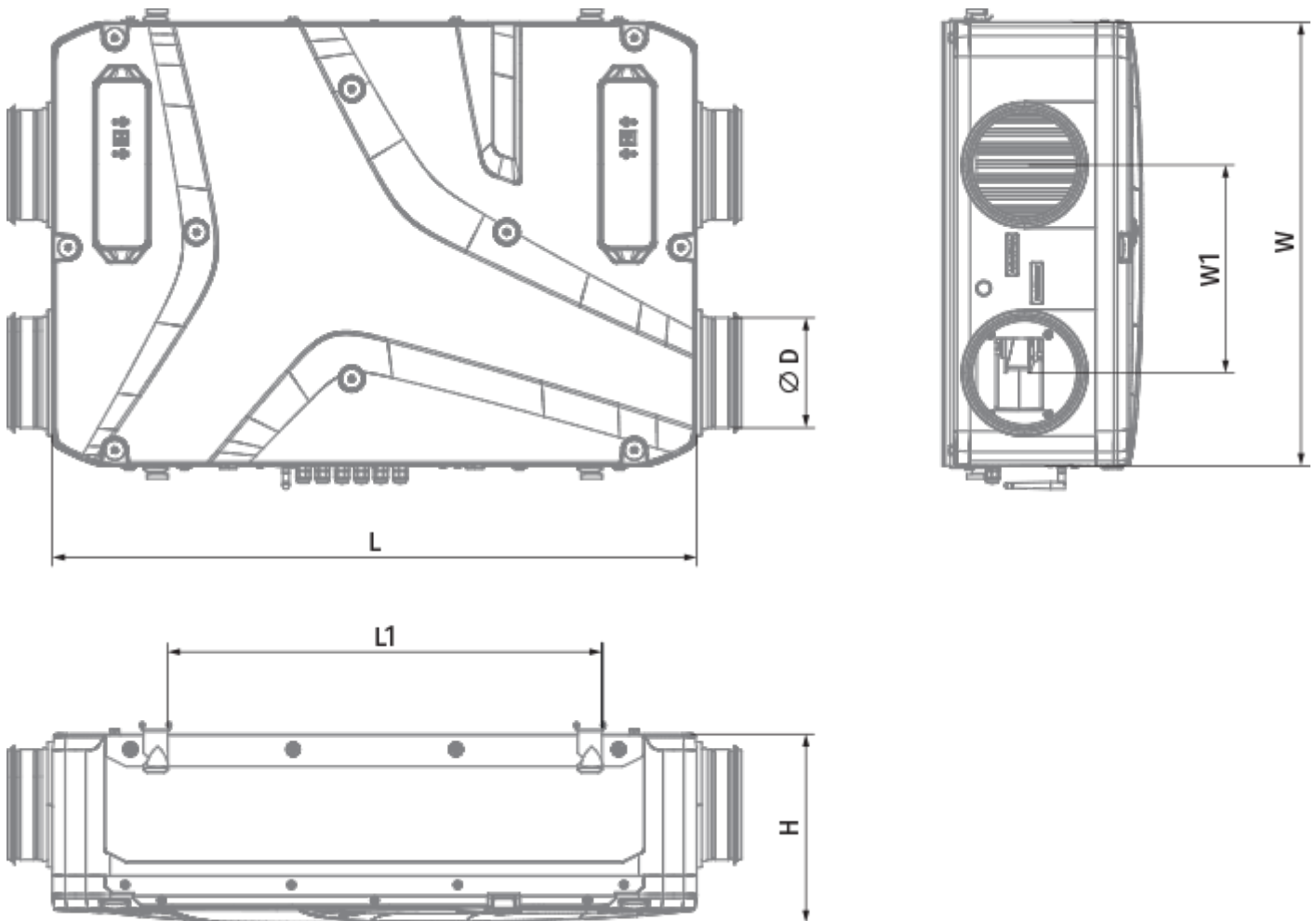

Abmessungen

H	W	L	D	W1	L1
272	640	930	160	300	627



Zubehör





Sonstiges Zubehör

Produktname	Foto	Beschreibung
SF 205x200x48 Coarse 90% G4		Panel filter G4
SF 205x200x48 ePM1 60% F7		Panelfilter F7

Bedienfelder

Produktname	Foto	Beschreibung
A25		Das Touch-Bedienfeld A25 dient der Steuerung von Gewerbe- und Industrielüftungsanlagen mit einem Steuerungssystem A21.
A22		Die Bedienfelder A22/A22 WiFi dienen der Steuerung von Gewerbe- und Industrielüftungsanlagen mit einem Steuerungssystem A21.
A22 WiFi		Die Bedienfelder A22/A22 WiFi dienen der Steuerung von Gewerbe- und Industrielüftungsanlagen mit einem Steuerungssystem A21.

Sensoren

Produktname	Foto	Beschreibung
HV2		Feuchtigkeitssensor
CO2-3		CO2 Sensor
CO2-1		CO2 Sensor
CO2-2		CO2 Sensor
HR-S		Elektromechanische Hygrostate

Elektrische Heizelemente

Produktname	Foto	Beschreibung
NKP 160-0,8-1 A21 V.2		Elektro-Rohrheizregister zum Frostschutz des Wärmetauschers
NKP 160-1,2-1 A21 V.2		Elektro-Rohrheizregister zum Frostschutz des Wärmetauschers
NKP 160-1,7-1 A21 V.2		Elektro-Rohrheizregister zum Frostschutz des Wärmetauschers
NKP 160-2,0-1 A21 V.2		Elektro-Rohrheizregister zum Frostschutz des Wärmetauschers

NKD 160-0,8-1 A21 V.2		Rohr-Heizregister mit Außensteuerung zur Nachheizung der Zuluft
NKD 160-1,2-1 A21 V.2		Rohr-Heizregister mit Außensteuerung zur Nachheizung der Zuluft
NKD 160-1,7-1 A21 V.2		Rohr-Heizregister mit Außensteuerung zur Nachheizung der Zuluft
NKD 160-2,0-1 A21 V.2		Rohr-Heizregister mit Außensteuerung zur Nachheizung der Zuluft

hydraulische Siphon

Produktname	Foto	Beschreibung
SH-32		Der hydraulische Siphon für die Abführung von Kondensat von Wärmetauschern und Kühlern in Lüftungs- und Klimasystemen ausgelegt

Für runde Kanäle

Produktname	Foto	Beschreibung
SR 160/600		Dämpfung der Geräuschen, die während des Betriebes der Lüftungsgeräte entstehen und sich in den Lüftungsrohre der Lüftungssysteme verbreiten
SR 160/900		Dämpfung der Geräuschen, die während des Betriebes der Lüftungsgeräte entstehen und sich in den Lüftungsrohre der Lüftungssysteme verbreiten
SR 160/1200		Dämpfung der Geräuschen, die während des Betriebes der Lüftungsgeräte entstehen und sich in den Lüftungsrohre der Lüftungssysteme verbreiten

Für runde Kanäle

Produktname	Foto	Beschreibung
KRV 160		Der Schieber ist zur Absperrung der runden Lüftungsrohre bestimmt

Elektroantriebe

Produktname	Foto	Beschreibung
Belimo TF230		Die Antriebe sind geeignet zur Steuerung der Luftklappen mit der Querschnittsfläche bis 0,4 m ² , welche die Schutzfunktionen