

FlexiVent

1050150/90x12

Für Zu- und Abluftsysteme in Wohngebäuden. Für die Verteilung der Luft von der Lüftungsanlage über die Luftleitungen

- Gehäusematerial: Polypropylene

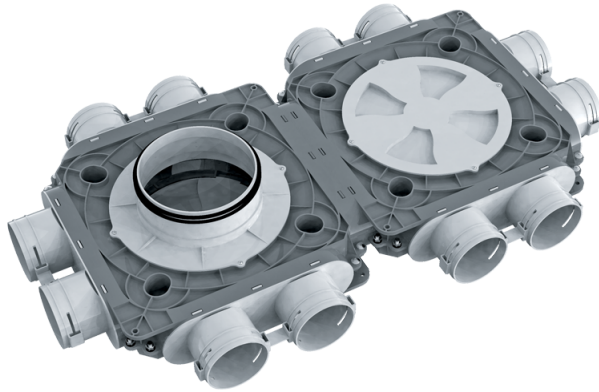

	Maßeinheit	FlexiVent 1050150/90x12
Luftkanalgröße	mm	90
Ambientlufttemperatur, min	°C	-20
Ambientlufttemperatur, max	°C	60

Abmessungen

Ø d	H	L	W
138	140	845	496

