

# FlexiVent 1050160/90x8

Für Zu- und Abluftsysteme in Wohngebäuden. Für die Verteilung der Luft von der Lüftungsanlage über die Luftleitungen

- Gehäusematerial: Polypropylene

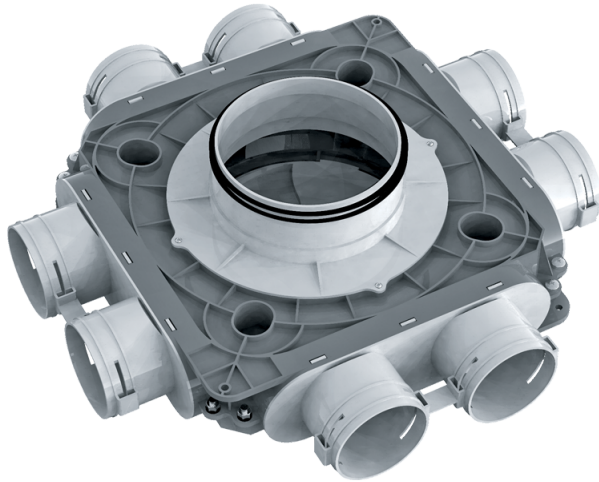

	Maßeinheit	FlexiVent 1050160/90x8
Luftkanalgröße	mm	90
Ambientlufttemperatur, min	°C	-20
Ambientlufttemperatur, max	°C	60

## Abmessungen

Ø d	H	L
148	140	496

