

FlexiVent

1051125/90x6

Für Zu- und Abluftsysteme in Wohngebäuden. Für die Verteilung der Luft von der Lüftungsanlage über die Luftleitungen

- Gehäusematerial: Polypropylene

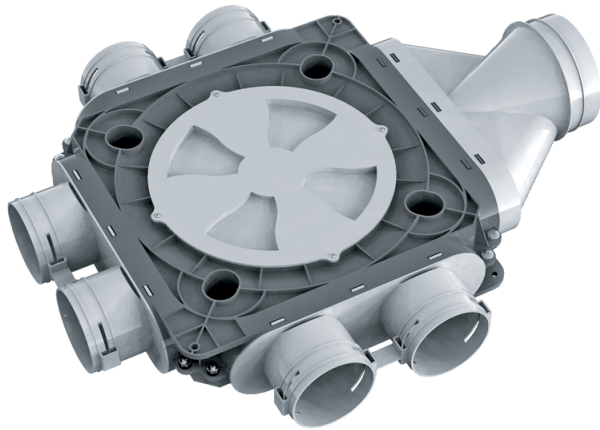

	Maßeinheit	FlexiVent 1051125/90x6
Luftkanalgröße	mm	90
Ambientlufttemperatur, min	°C	-20
Ambientlufttemperatur, max	°C	60

Abmessungen

Ø d	H	L	W
113	128	588	496

