

FlexiVent

1051160/63x12

Für Zu- und Abluftsysteme in Wohngebäuden. Für die Verteilung der Luft von der Lüftungsanlage über die Luftleitungen

- Gehäusematerial: Polypropylene

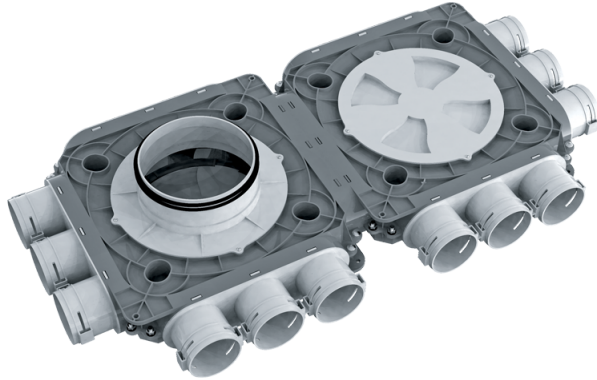

| | Maßeinheit | FlexiVent 1051160/63x12 |
|----------------------------|------------|-------------------------|
| Luftkanalgröße | mm | 63 |
| Ambientlufttemperatur, min | °C | -20 |
| Ambientlufttemperatur, max | °C | 60 |

Abmessungen

| Ø d | H | L | W |
|-----|-----|-----|-----|
| 148 | 140 | 813 | 408 |

