

# FlexiVent

## 1054200/75x12

Für Zu- und Abluftsysteme in Wohngebäuden. Für die Verteilung der Luft von der Lüftungsanlage über die Luftleitungen

- Gehäusematerial: Polypropylene

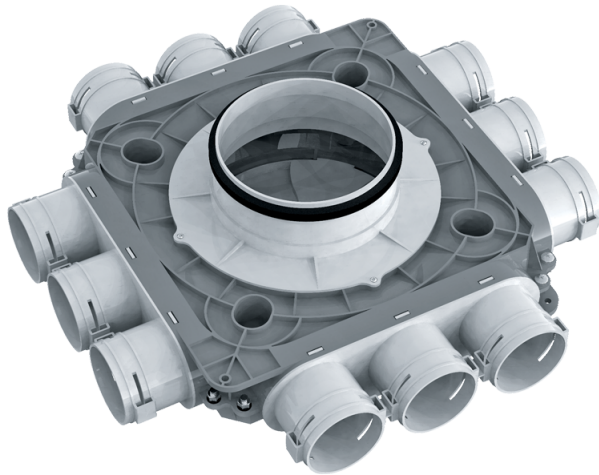

	Maßeinheit	FlexiVent 1054200/75x12
Luftkanalgröße	mm	75
Ambientlufttemperatur, min	°C	-20
Ambientlufttemperatur, max	°C	60

### Abmessungen

$\varnothing d$	H	L
188	140	468

