

KAM 160 Eco (KFK)



Radialer Kaminventilator für die Gestaltung eines Beheizungssystems im Haus. Eignet sich auch als eine Zusatzheizquelle

- Max. Förderleistung: 470
- Schalldruckpegel LpA @ 3 m: 39
- Motortyp: AC
- Gehäusematerial: Verzinkter Stahl

	Maßeinheit	KAM 160 Eco (KFK)
Phasen	-	1
Versorgungsspannung min	V	230
Versorgungsspannung max	V	230
Frequenz der Netzversorgung	Hz	50
Leistung	W	39
Stromaufnahme	A	0.19
Max. Förderleistung	m ³ /h	470
Schalldruckpegel LpA @ 3 m	dB(A)	39
Gewicht	kg	10.8
Fördermitteltemperatur max	°C	150
Schutzart	-	IPX2

Abmessungen



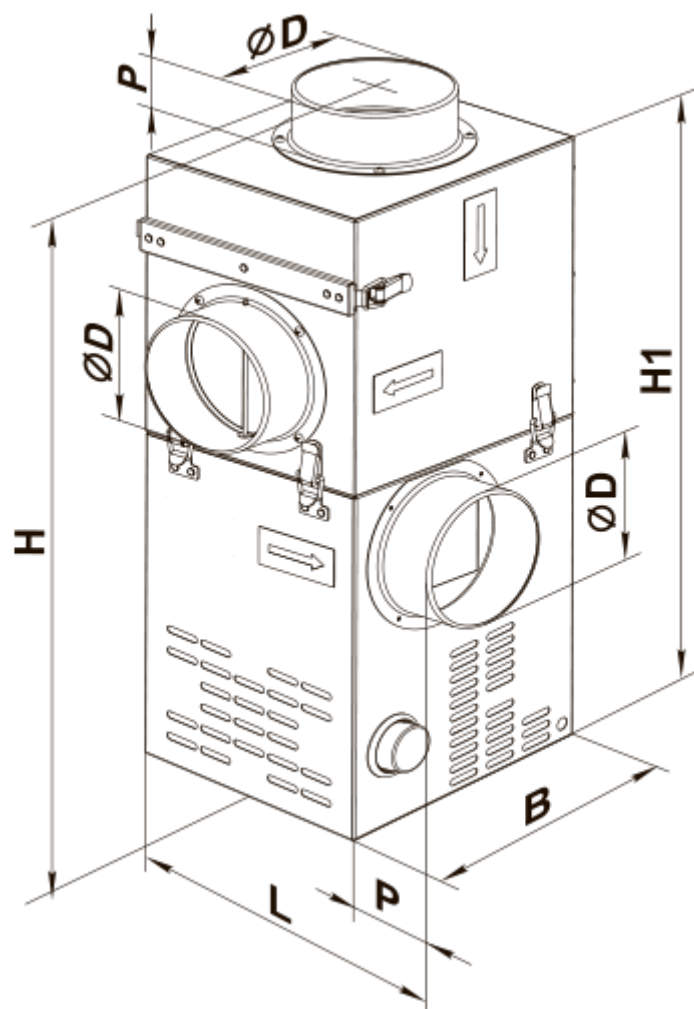









ØD	B	H	H1	L	P
159	285	620	570	300	50





Zubehör

Drehzahlregler

Produktname	Foto	Beschreibung
RS-1-300		Drehzahlregler
RS-1-400		Drehzahlregler
RS-1 N		Drehzahlregler
RS-1 V		Drehzahlregler
RS-1.5 N		Drehzahlregler

RS-1,5 V		Drehzahlregler
RS-2 N		Drehzahlregler
RS-2 V		Drehzahlregler
RS-2,5 N		Drehzahlregler
RS-2,5 V		Drehzahlregler
RS-0,5-PS		Ein-/Ausschaltung und Drehzahlregelung von spannungsgesteuerten Ventilator-Einphasenmotoren in Lüftungssystemen
RSA5E-2-P		Dank der Drehzahlregelung kann nicht nur ein optimaler Lüftungsbetrieb für Wohlfühlklima in Räumlichkeiten mit variabler Personenzahl eingestellt, sondern auch der Stromverbrauch für Belüftungszwecke wesentlich reduziert werden
RSA5E-2-M		Dank der Drehzahlregelung kann nicht nur ein optimaler Lüftungsbetrieb für Wohlfühlklima in Räumlichkeiten mit variabler Personenzahl eingestellt, sondern auch der Stromverbrauch für Belüftungszwecke wesentlich reduziert werden
RSA5E-3-M		Dank der Drehzahlregelung kann nicht nur ein optimaler Lüftungsbetrieb für Wohlfühlklima in Räumlichkeiten mit variabler Personenzahl eingestellt, sondern auch der Stromverbrauch für Belüftungszwecke wesentlich reduziert werden
RSA5E-4-M		Dank der Drehzahlregelung kann nicht nur ein optimaler Lüftungsbetrieb für Wohlfühlklima in Räumlichkeiten mit variabler Personenzahl eingestellt, sondern auch der Stromverbrauch für Belüftungszwecke wesentlich reduziert werden
RSA5E-3,5-T		Drehzahlregelung von Einphasen-Ventilatoren durch eine stufenweise Drehzahlregelung der Elektromotoren
RSA5E-5,0-T		Drehzahlregelung von Einphasen-Ventilatoren durch eine stufenweise Drehzahlregelung der Elektromotoren



Temperaturregler

Produktname	Foto	Beschreibung
RT-10		Temperaturregler
TS-1-90		Externer Temperaturregler

Sensoren

Produktname	Foto	Beschreibung
T-1,5 N		Feuchtigkeits-/Licht-/Bewegungssensoren, Timer
TH-1,5 N		Feuchtigkeits-/Licht-/Bewegungssensoren, Timer
TF-1,5 N		Feuchtigkeits-/Licht-/Bewegungssensoren, Timer
TP-1,5 N		Feuchtigkeits-/Licht-/Bewegungssensoren, Timer

Verbindungs- und Montageelemente

Produktname	Foto	Beschreibung
C 160		Die Schnelltrennschelle sichert die schnelle und zuverlässige Befestigung von verschiedenen runden Lüftungsbestandteilen. C-Serie Schlauchschellen sind aus Edelstahlband hergestellt. C...Zn-Serie Schlauchschellen sind aus Band aus verzinktem Stahl hergestellt
CB 60-165		Die Schnelltrennschelle sichert die schnelle und zuverlässige Befestigung von verschiedenen runden Lüftungsbestandteilen. Schlauchschellen sind die Schnelltrennschellen aus Edelstahl mit einer ausschwenkbaren Schraube aus verzinktem Stahl