

KSK 400 6E



Radiale Küchenventilatoren mit schallisoliertem Gehäuse

- Max. Förderleistung: 2915
- Schalldruckpegel LpA @ 3 m: 48
- Feuerwiderstandsklasse: 120°C within 60 min
- Schalldämmung
- Motortyp: AC
- Laufradtyp: Centrifugal backward curved blades
- Gehäusematerial: Galvanized steel

	Maßeinheit	KSK 400 6E
Luftkanalgröße	mm	400
Speed	-	1
Versorgungsspannung min	V	230
Versorgungsspannung max	V	230
Frequenz der Netzversorgung	Hz	50
Leistung	W	362
Stromaufnahme	A	1.71
Max. Förderleistung	m ³ /h	2915
Schalldruckpegel LpA @ 3 m	dB(A)	48
Gewicht	kg	87
Fördermitteltemperatur max	°C	110
Fördermitteltemperatur min	°C	-20
Schutzart	-	IP54

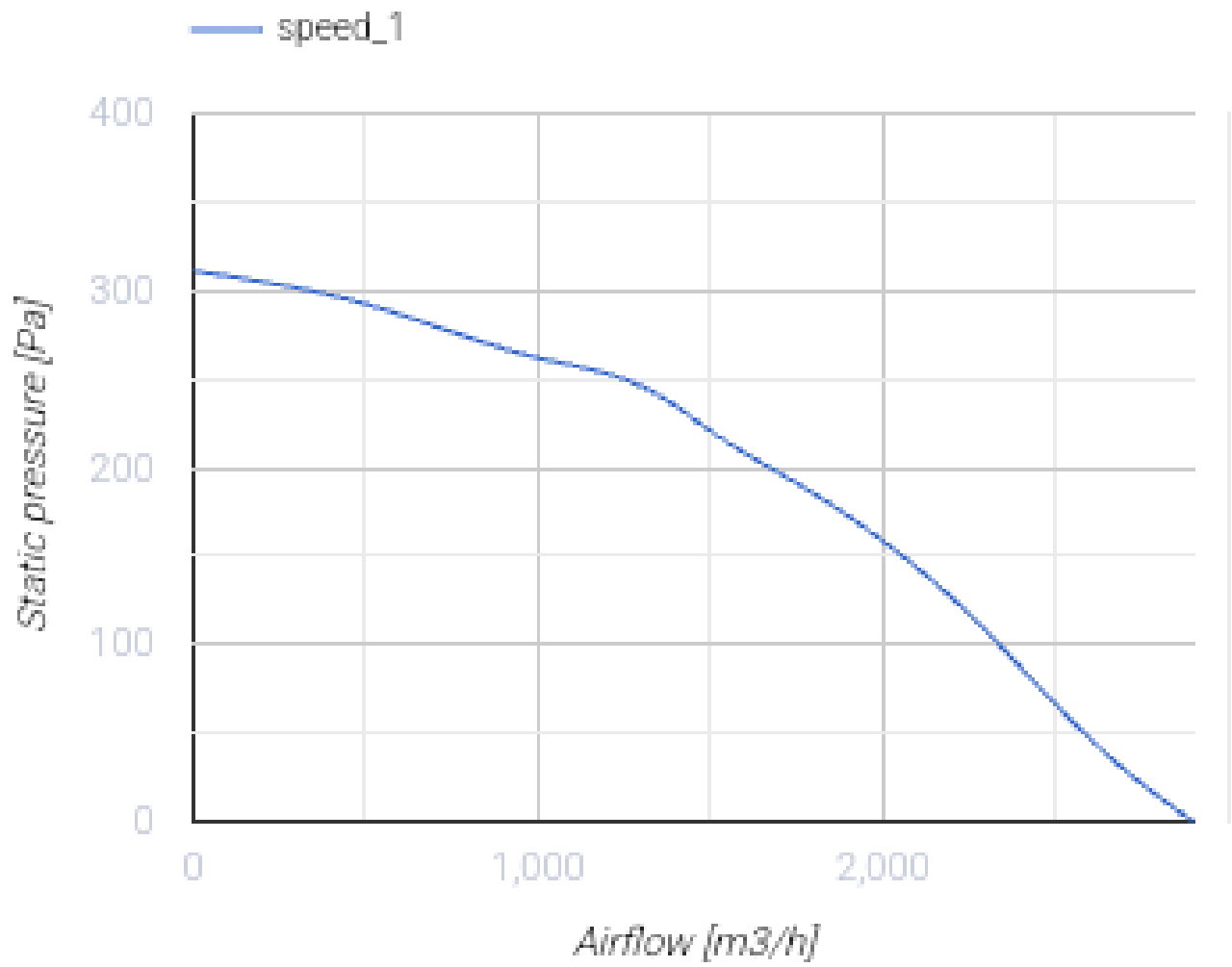

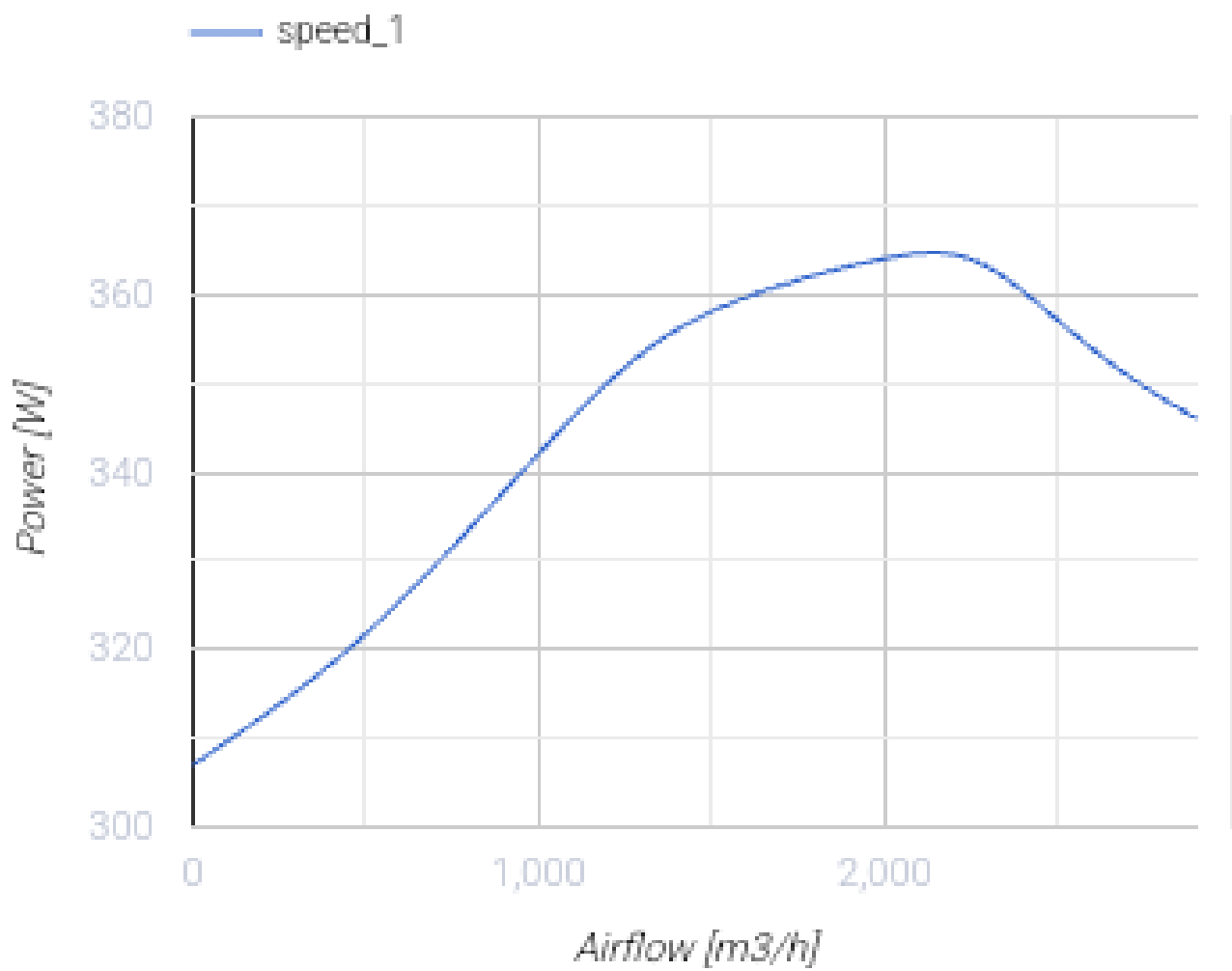

Abmessungen

ØD	B	B1	H	H1	L	L1	L2	L3	L4
400	906	700	900	790	908	900	850	687	402

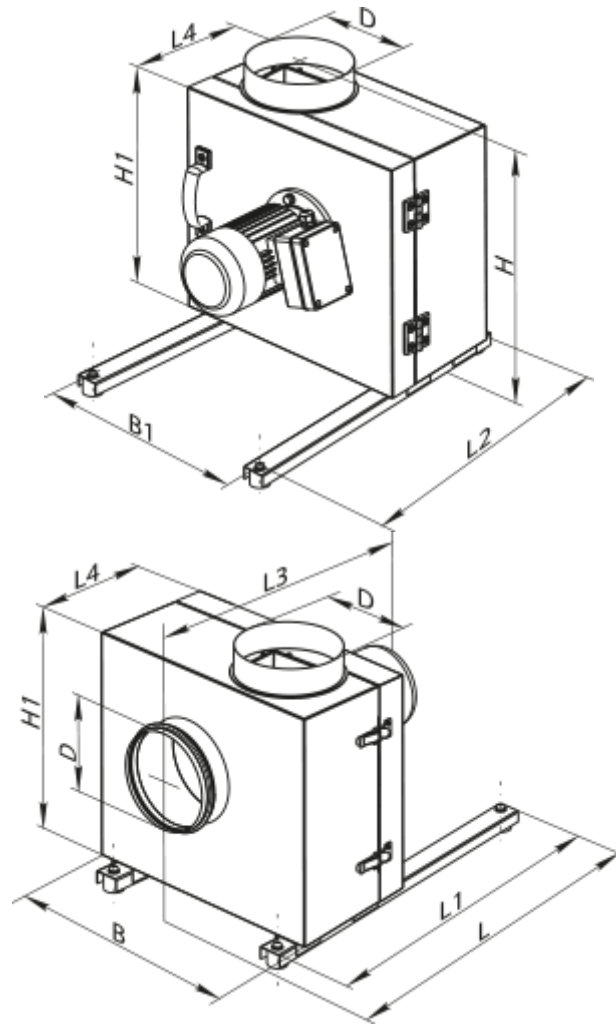

Zubehör

Sonstiges Zubehör

Produktname	Foto	Beschreibung
VVG 400		Elastische Vibrationsdämpfende Manschetten