

OVK 200 EC



Niederdruck-Axialventilatoren im Stahlgehäuse für Wand- und Rohrmontage

- Max. Förderleistung: 975
- Schalldruckpegel LpA @ 3 m: 50
- Motortyp: EC
- Laufradtyp: Axial
- Gehäusematerial: Beschichteter Stahl

| | Maßeinheit | OVK 200 EC |
|-----------------------------|-------------------|------------|
| Phasen | - | 1 |
| Versorgungsspannung min | V | 230 |
| Versorgungsspannung max | V | 230 |
| Frequenz der Netzversorgung | Hz | 50/60 |
| Leistung | W | 55 |
| Stromaufnahme | A | 0.4 |
| Max. Förderleistung | m ³ /h | 975 |
| Schalldruckpegel LpA @ 3 m | dB(A) | 50 |
| Gewicht | kg | 1.6 |
| Fördermitteltemperatur max | °C | 60 |
| Fördermitteltemperatur min | °C | -25 |
| Schutzart | - | IPX5 |
| Motorschutzart | - | IP55 |

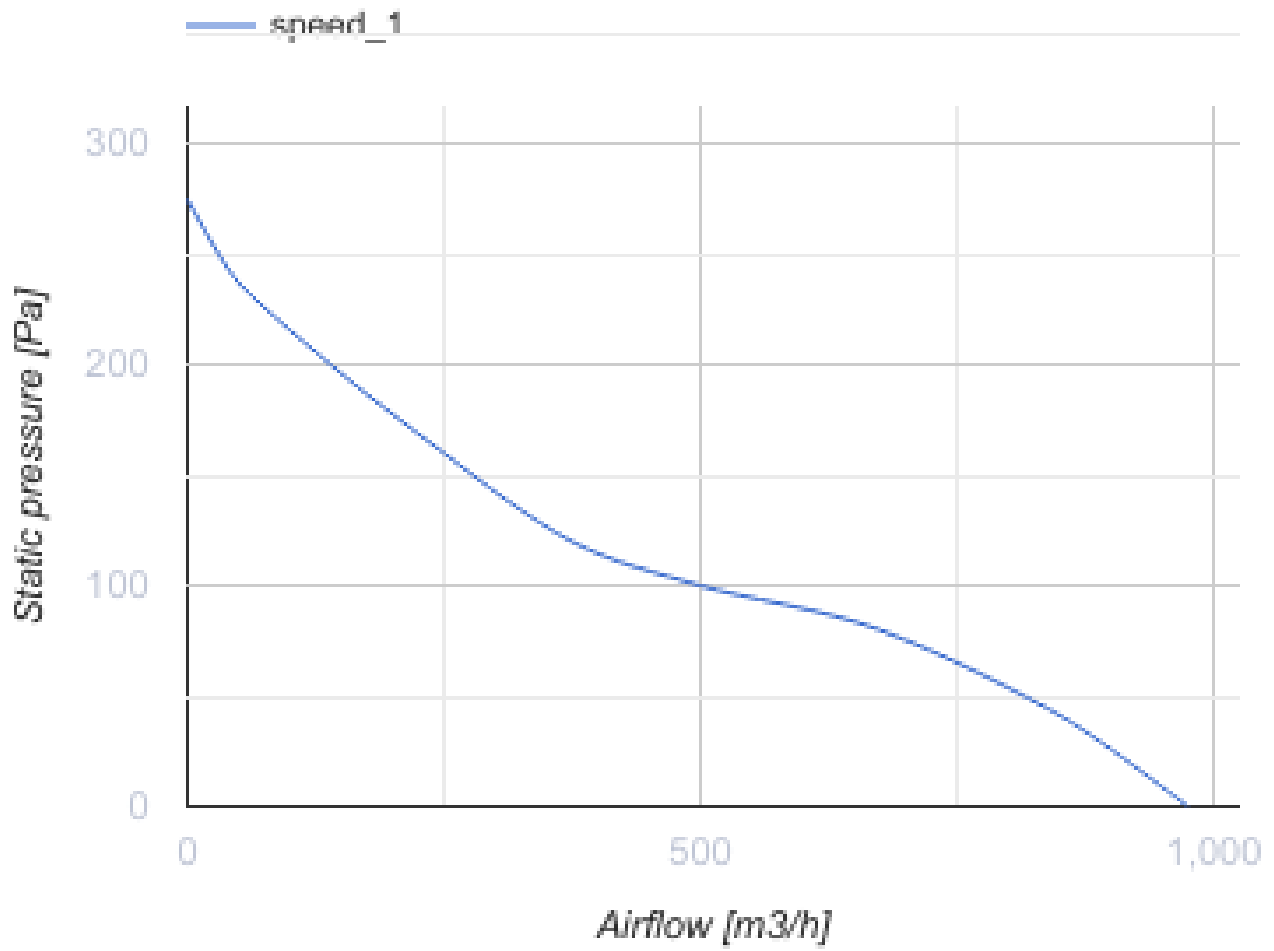

Abmessungen

| ∅D | ∅D1 | ∅D2 | ∅d | L | L1 |
|-----|-----|-----|----|----|----|
| 210 | 250 | 280 | 7 | 81 | 93 |

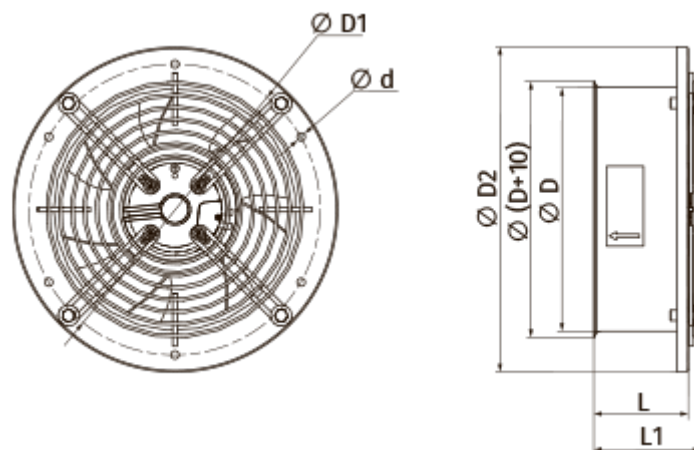

Zubehör

Drehzahlregler

| Produktname | Foto | Beschreibung |
|-------------------------|---|-------------------------|
| R-1/010 |  | EC-motor Drehzahlregler |