

Stream 100/125 (100 spigot) V

Halbradiale Rohrventilatoren im wärme- und schallisolierten Gehäuse

- Max. Förderleistung: 220
- Schalldruckpegel LpA @ 3 m: 27
- Schalldämmung
- Motortyp: AC
- Steuerung: Speed switch
- Laufradtyp: Mixed
- Gehäusematerial: Plastic
- In jeder Position



	Maßeinheit	Stream 100/125 (100 spigot) V		
Luftkanalgröße	mm	100		
Speed	-	3		
Phasen	-	1		
Versorgungsspannung min	V	230		
Versorgungsspannung max	V	230		
Frequenz der Netzversorgung	Hz	50		
Leistung	W	28	31	32
Stromaufnahme	A	0.13	0.14	0.15
Max. Förderleistung	m ³ /h	114	147	220
Drehzahl	-	1568	1952	2362
Schalldruckpegel LpA @ 3 m	dB(A)	19	23	27
Gewicht	kg	5		
Fördermitteltemperatur max	°C	55		
Fördermitteltemperatur min	°C	-25		
Schutzart	-	IPX4		
Motorschutzart	-	IP20		

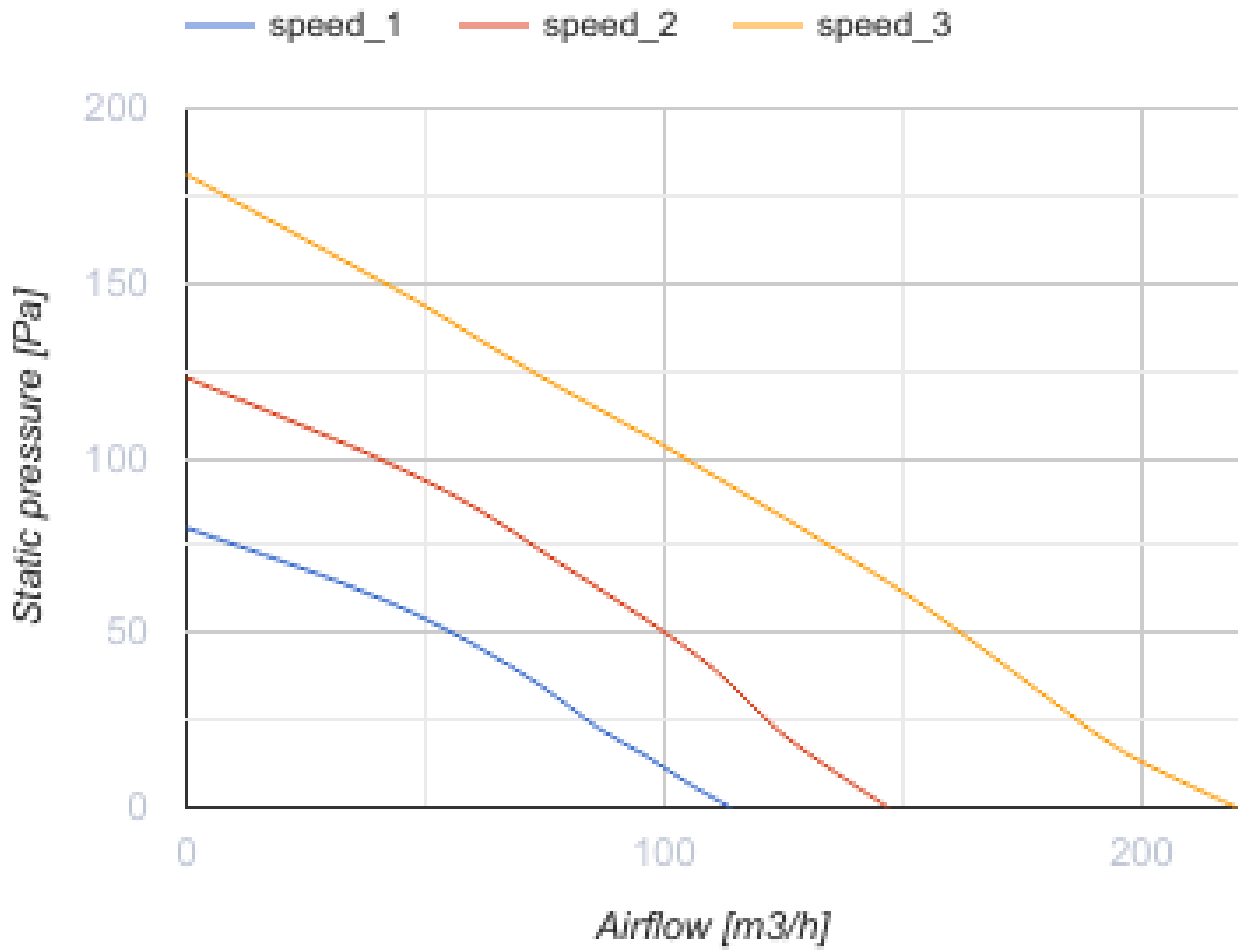

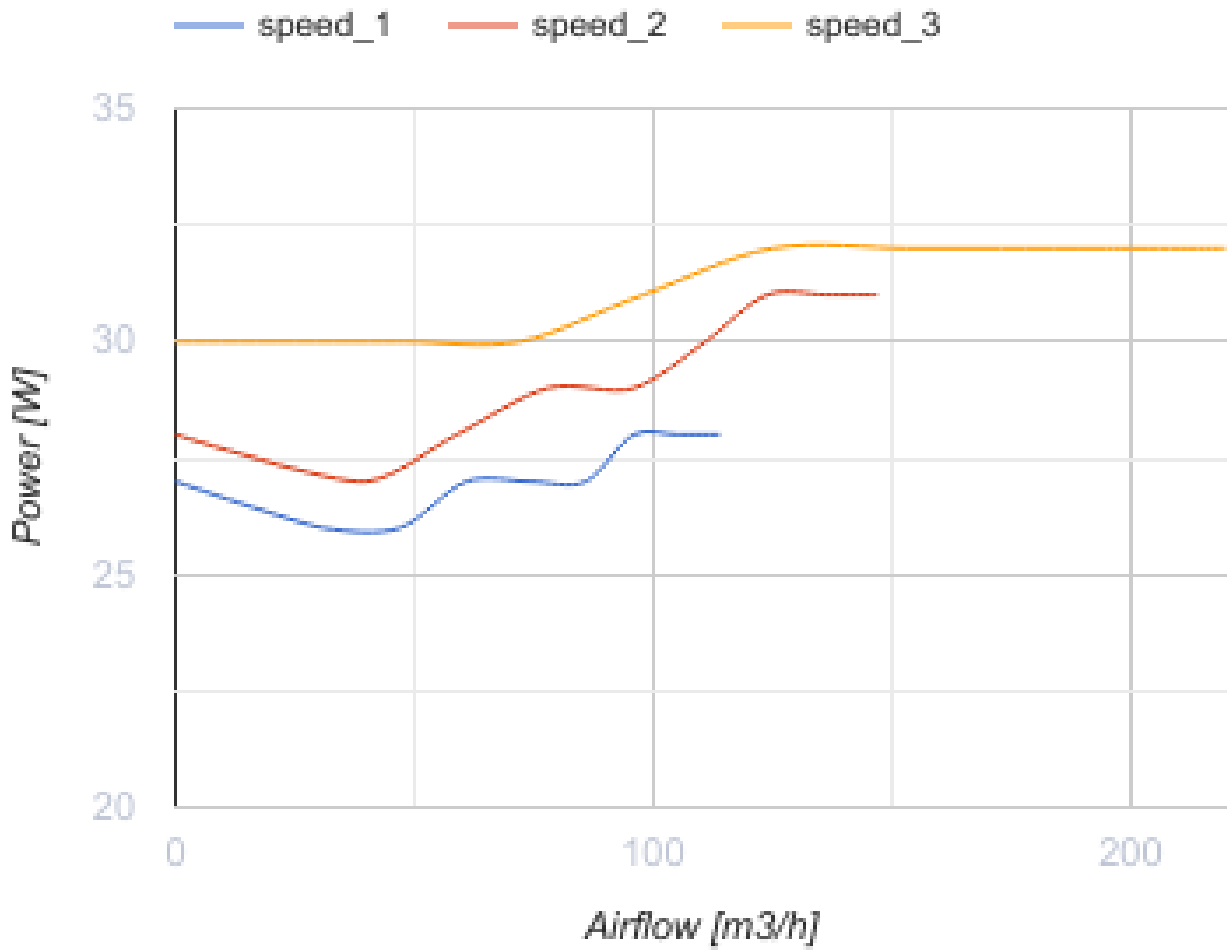

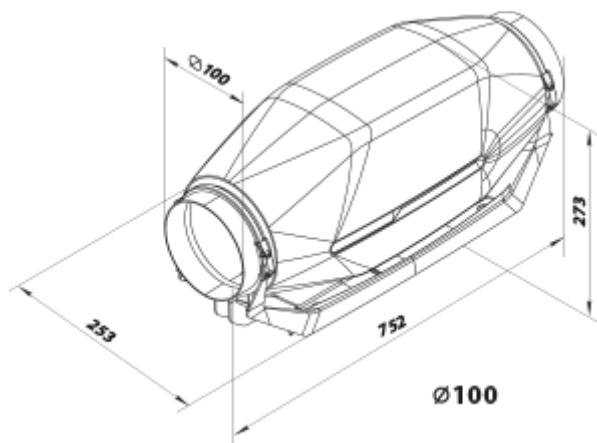

Abmessungen



Zubehör

Für runde Kanäle

Produktname	Foto	Beschreibung
-------------	------	--------------

SR 100/600		Dämpfung der Geräuschen, die während des Betriebes der Lüftungsgeräte entstehen und sich in den Lüftungsrohre der Lüftungssysteme verbreiten
SR 100/900		Dämpfung der Geräuschen, die während des Betriebes der Lüftungsgeräte entstehen und sich in den Lüftungsrohre der Lüftungssysteme verbreiten
SR 100/1200		Dämpfung der Geräuschen, die während des Betriebes der Lüftungsgeräte entstehen und sich in den Lüftungsrohre der Lüftungssysteme verbreiten

Für runde Kanäle



Produktname	Foto	Beschreibung
FB 100		Kassetenfilter
FBK 100-4		Taschenfilter
FBK 100-5		Taschenfilter
FBK 100-7		Taschenfilter

Elektrische Heizelemente



Produktname	Foto	Beschreibung
NK 100-0,6-1		Elektro-Rohrheizregister
NK 100-0,8-1		Elektro-Rohrheizregister
NK 100-1,2-1		Elektro-Rohrheizregister
NK 100-1,6-1		Elektro-Rohrheizregister
NK 100-1,8-1		Elektro-Rohrheizregister

Wasser-Heizelemente

Produktname	Foto	Beschreibung
-------------	------	--------------

NKV 100-2		Die Warmwasser-Heizregister sind geeignet zur Heizung der Zuluft in runden Lüftungssystemen. Die Heizregister werden auch als Luftvorwärmer in den Zuluft- sowie den Zu- und Abluftanlagen eingesetzt
NKV 100-4		Die Warmwasser-Heizregister sind geeignet zur Heizung der Zuluft in runden Lüftungssystemen. Die Heizregister werden auch als Luftvorwärmer in den Zuluft- sowie den Zu- und Abluftanlagen eingesetzt

Für runde Kanäle

Produktname	Foto	Beschreibung
KOM 100		Die Rückschlagklappe mit federbelasteten Platten ist zur Absperrung des Lüftungsrohres und zur Verhinderung von Luftrückstrom bei abgeschaltetem Lüftungssystem bestimmt
KR 100		Der Luftschieber ist zur Regelung des Luftdurchsatzes in den runden Luftkanälen bestimmt

Temperaturregler

Produktname	Foto	Beschreibung
RTSD-1-400		Temperaturregler

Drehzahlschalter

Produktname	Foto	Beschreibung
P3-1-300		Drehzahlschalter

Sensoren

Produktname	Foto	Beschreibung
T-1,5 N		Sensor

Ecodesign

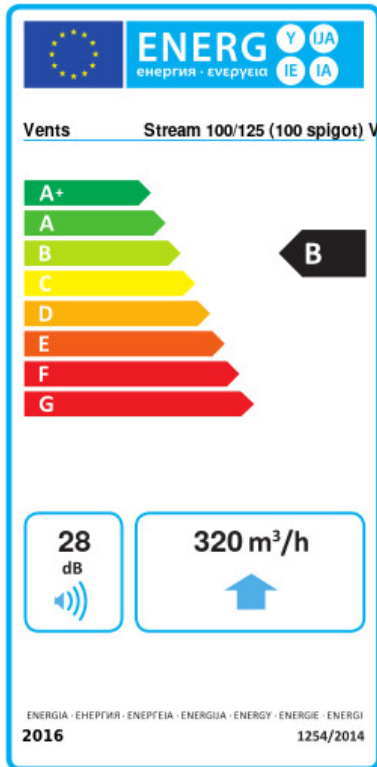

Warenzeichen	Vents					
Modell	Stream 100/125 (100 spigot) V					
Specific energy consumption (SEC) (kWh/(m ² /a))	Kalt		Durchschnittlich		Warm	
	54	A+	26.9	B	11.4	E
Typ des Lüftungsgeräts	Eine Richtung					
Antriebsart	Drehzahlregelung					
Art des Wärmerückgewinnungssystems	Keines					
Max. Luftvolumenstrom (m ³ /h)	320					
Elektrische Eingangsleistung (W)	34					
Bezugs-Luftvolumenstrom (m ³ /s)	0.062					
Specific power input (SPI) (W/(m ³ /h))	0.106					
Control typology	Local demand control					
Maximum external leakage rates (%)	2.7					
Sound power level (dB(A))	28					
Angabe des Typs	RVU UVU					
The annual electricity consumption (AEC) (kWh/a)	Kalt		Durchschnittlich		Warm	
	56		56		56	
The annual heating saved (AHS) (kWh/a)	Kalt		Durchschnittlich		Warm	
	5536		2830		1280	