

# Stream 100/125 (125 spigot) P

Halbradiale Rohrventilatoren im wärme- und schallisolierten Gehäuse

- Max. Förderleistung: 320
- Schalldruckpegel LpA @ 3 m: 28
- Schalldämmung
- Motortyp: AC
- Steuerung: Built-in speed controller
- Laufradtyp: Mixed
- Gehäusematerial: Plastic
- In jeder Position



	Maßeinheit	Stream 100/125 (125 spigot) P		
Luftkanalgröße	mm	125		
Speed	-	3		
Phasen	-	1		
Versorgungsspannung min	V	230		
Versorgungsspannung max	V	230		
Frequenz der Netzversorgung	Hz	50		
Leistung	W	31	33	34
Stromaufnahme	A	0.14	0.14	0.16
Max. Förderleistung	m <sup>3</sup> /h	164	216	320
Drehzahl	-	1552	1952	2356
Schalldruckpegel LpA @ 3 m	dB(A)	20	22	28
Gewicht	kg	5		
Fördermitteltemperatur max	°C	55		
Fördermitteltemperatur min	°C	-25		
Schutzart	-	IPX4		
Motorschutzart	-	IP20		
ErP-Konformität	-	2016, 2018		
Kalt - Spezifischer Energieverbrauch (SEV)	kWh/(m <sup>2</sup> /a)	54		
SEV-Klasse Kalt	-	A+		

Durchschnittlich - Spezifischer Energieverbrauch (SEV)	kWh/(m <sup>2</sup> /a)	26.9
SEV-Klasse Durchschnittlich	-	B
Warm - Spezifischer Energieverbrauch (SEV)	kWh/(m <sup>2</sup> /a)	11.4
SEV-Klasse Warm	-	E
Unit category	-	RVU
Typ des Lüftungsgeräts	-	Eine Richtung
Antriebsart	-	Drehzahlregelung
Art des Wärmerückgewinnungssystems	-	Keines
Max. Luftvolumenstrom	m <sup>3</sup> /h	320
Elektrische Eingangsleistung	W	34
Bezugs-Luftvolumenstrom	m <sup>3</sup> /s	0.062
Specific power input (SPI)	W/(m <sup>3</sup> /h)	0.106
Control typology	-	Central demand control
Maximum external leakage rates	%	2.7
Kalt - Jährlicher Stromverbrauch (JSV)	kWh/a	56
Durchschnittlich - Jährlicher Stromverbrauch (JSV)	kWh/a	56
The annual electricity consumption (AEC) Warm	kWh/a	56
Kalt - Jährliche Einsparung an Heizenergie (JEH)	kWh/a	5536
The annual heating saved (AHS) Average	kWh/a	2830
The annual heating saved (AHS) Warm	kWh/a	1280
Sound power level	dB(A)	28
Angabe des Typs	-	RVU UVU

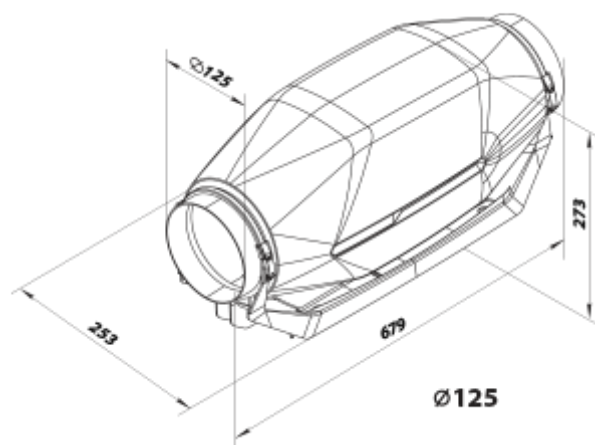

## Abmessungen



## Zubehör

### Für runde Kanäle

Produktname	Foto	Beschreibung
-------------	------	--------------

<a href="#">SR 125/600</a>		Dämpfung der Geräuschen, die während des Betriebes der Lüftungsgeräte entstehen und sich in den Lüftungsrohre der Lüftungssysteme verbreiten
<a href="#">SR 125/900</a>		Dämpfung der Geräuschen, die während des Betriebes der Lüftungsgeräte entstehen und sich in den Lüftungsrohre der Lüftungssysteme verbreiten
<a href="#">SR 125/1200</a>		Dämpfung der Geräuschen, die während des Betriebes der Lüftungsgeräte entstehen und sich in den Lüftungsrohre der Lüftungssysteme verbreiten

### Für runde Kanäle



Produktname	Foto	Beschreibung
<a href="#">FB 125</a>		Kassetenfilter
<a href="#">FBK 125-4</a>		Taschenfilter
<a href="#">FBK 125-5</a>		Taschenfilter
<a href="#">FBK 125-7</a>		Taschenfilter

### Elektrische Heizelemente



Produktname	Foto	Beschreibung
<a href="#">NK 125-0,6-1</a>		Elektro-Rohrheizregister
<a href="#">NK 125-0,8-1</a>		Elektro-Rohrheizregister
<a href="#">NK 125-1,2-1</a>		Elektro-Rohrheizregister
<a href="#">NK 125-1,6-1</a>		Elektro-Rohrheizregister
<a href="#">NK 125-2,4-1</a>		Elektro-Rohrheizregister

### Wasser-Heizelemente

Produktname	Foto	Beschreibung
-------------	------	--------------

<a href="#">NKV 125-2</a>		Die Warmwasser-Heizregister sind geeignet zur Heizung der Zuluft in runden Lüftungssystemen. Die Heizregister werden auch als Luftvorwärmer in den Zuluft- sowie den Zu- und Abluftanlagen eingesetzt
<a href="#">NKV 125-4</a>		Die Warmwasser-Heizregister sind geeignet zur Heizung der Zuluft in runden Lüftungssystemen. Die Heizregister werden auch als Luftvorwärmer in den Zuluft- sowie den Zu- und Abluftanlagen eingesetzt

### Für runde Kanäle

Produktname	Foto	Beschreibung
<a href="#">KOM 125</a>		Die Rückschlagklappe mit federbelasteten Platten ist zur Absperrung des Lüftungsrohres und zur Verhinderung von Luftrückstrom bei abgeschaltetem Lüftungssystem bestimmt
<a href="#">KR 150</a>		Der Luftschieber ist zur Regelung des Luftdurchsatzes in den runden Luftkanälen bestimmt

### Temperaturregler

Produktname	Foto	Beschreibung
<a href="#">RTSD-1-400</a>		Temperaturregler

### Drehzahlschalter

Produktname	Foto	Beschreibung
<a href="#">P3-1-300</a>		Drehzahlschalter

### Sensoren

Produktname	Foto	Beschreibung
<a href="#">T-1,5 N</a>		Sensor