

Stream 100/125 EC R

Diagonal-Rohrventilatoren in schallgedämmten Gehäusen

- Max. Förderleistung: 350
- Schalldruckpegel LpA @ 3 m: 28
- Schalldämmung
- Motortyp: EC
- Laufradtyp: Mixed
- Gehäusematerial: Kunststoff
- Stromkabel mit Netzstecker



	Maßeinheit	Stream 100/125 EC R
Luftkanalgröße	mm	125
Speed	-	1
Phasen	-	1
Versorgungsspannung min	V	230
Versorgungsspannung max	V	230
Frequenz der Netzversorgung	Hz	50/60
Leistung	W	20
Stromaufnahme	A	0.77
Max. Förderleistung	m ³ /h	350
Drehzahl	-	3002
Schalldruckpegel LpA @ 3 m	dB(A)	28
Gewicht	kg	3.6
Fördermitteltemperatur max	°C	55
Fördermitteltemperatur min	°C	-25
Ambientlufttemperatur, min	°C	1
Ambientlufttemperatur, max	°C	40
Schutzart	-	IPX4
Motorschutzart	-	IP44

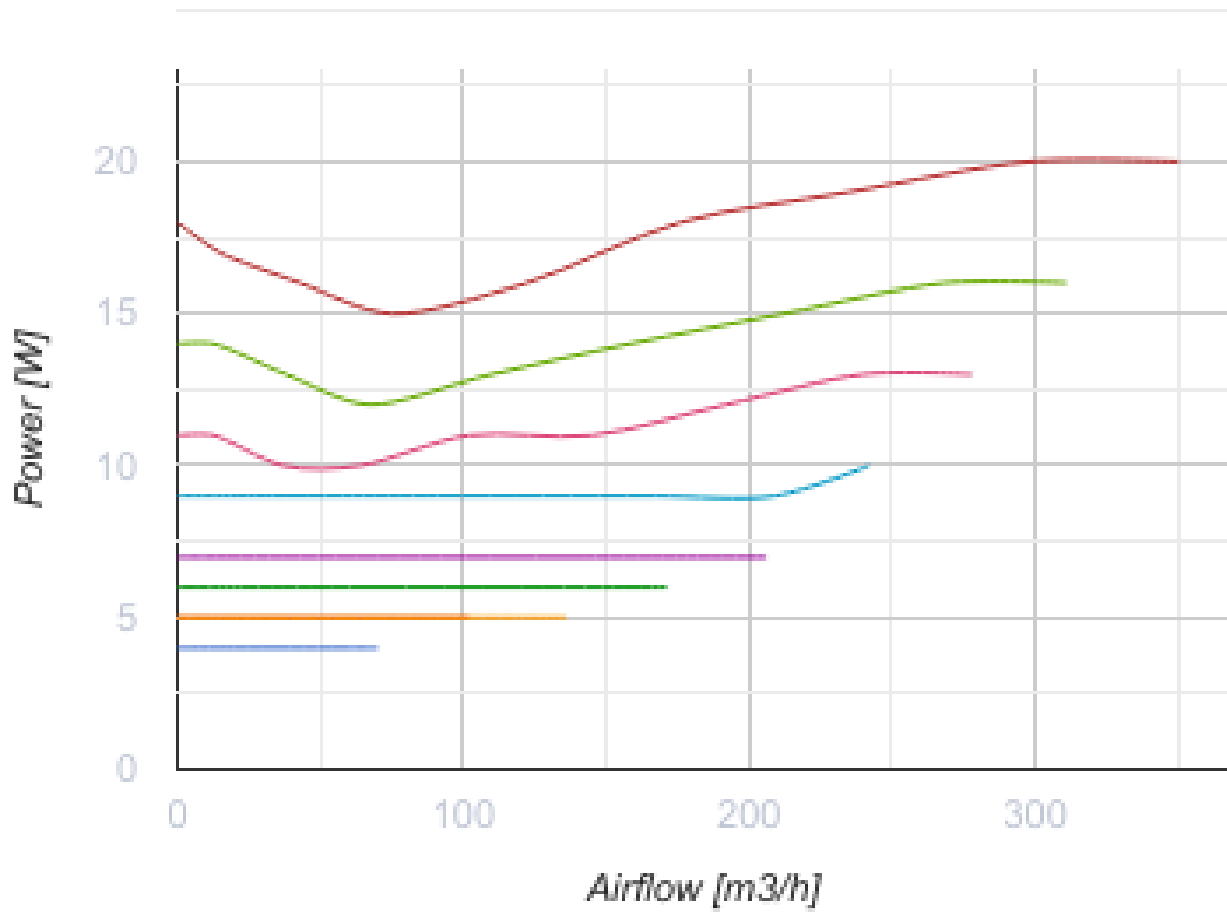

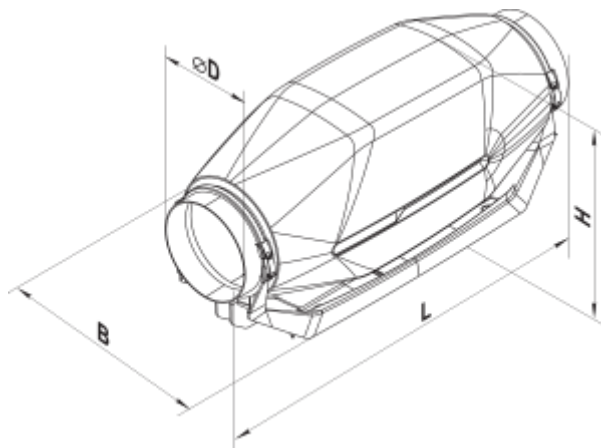

Abmessungen

Ø D	B	L	H
125	207	502	224







Zubehör

Für runde Kanäle

Produktname	Foto	Beschreibung
SR 125/600		Schalldämpfer aus verzinktem Stahl, gefüllt mit nicht brennbarem schallabsorbierendem Material
SR 125/900		Schalldämpfer aus verzinktem Stahl, gefüllt mit nicht brennbarem schallabsorbierendem Material
SR 125/1200		Schalldämpfer aus verzinktem Stahl, gefüllt mit nicht brennbarem schallabsorbierendem Material

Für runde Kanäle



Produktname	Foto	Beschreibung
FB 125		Panelfilter mit einem runden Querschnitt
FBK 125-4		Taschenfilter mit einem runden Querschnitt
FBK 125-5		Taschenfilter mit einem runden Querschnitt
FBK 125-7		Taschenfilter mit einem runden Querschnitt

Elektrische Heizelemente



Produktname	Foto	Beschreibung
NK 125-0,6-1		Rohr-Elektro-Heizregister mit einem runden Querschnitt
NK 125-0,8-1		Rohr-Elektro-Heizregister mit einem runden Querschnitt
NK 125-1,2-1		Rohr-Elektro-Heizregister mit einem runden Querschnitt
NK 125-1,6-1		Rohr-Elektro-Heizregister mit einem runden Querschnitt

NK 125-2,4-1		Rohr-Elektro-Heizregister mit einem runden Querschnitt
------------------------------	---	--

Wasser-Heizelemente

Produktname	Foto	Beschreibung
NKV 125-2		Rohr-Warmwasser-Heizregister zur Heizung der Zuluft oder Luftvorwärmer für Lüftungsanlagen mit einem runden Querschnitt
NKV 125-4		Rohr-Warmwasser-Heizregister zur Heizung der Zuluft oder Luftvorwärmer für Lüftungsanlagen mit einem runden Querschnitt

Für runde Kanäle

Produktname	Foto	Beschreibung
KOM 125		Rückschlagklappe mit federbelasteten Platten zur Absperrung des Luftstroms in runden Lüftungsrohren
KR 125		Luftklappen zur Regelung des Luftstroms in runden Lüftungsrohren

Drehzahlregler

Produktname	Foto	Beschreibung
R-1/010		EC-motor Drehzahlregler