

Stream 100/125 Un

Diagonal-Rohrventilatoren in schallgedämmten Gehäusen

- Max. Förderleistung: 320
- Schalldruckpegel LpA @ 3 m: 25
- Schalldämmung
- Motortyp: AC
- Steuerung: Speed controller
- Laufradtyp: Mixed
- Gehäusematerial: Kunststoff
- Temperatursensor: Remote



| | Maßeinheit | Stream 100/125 Un | | |
|-----------------------------|-------------------|-------------------|------|------|
| Luftkanalgröße | mm | 125 | | |
| Speed | - | 3 | | |
| Phasen | - | 1 | | |
| Versorgungsspannung min | V | 230 | | |
| Versorgungsspannung max | V | 230 | | |
| Frequenz der Netzversorgung | Hz | 50/60 | | |
| Leistung | W | 9 | 13 | 21 |
| Stromaufnahme | A | 0.81 | 0.09 | 0.1 |
| Max. Förderleistung | m ³ /h | 173 | 240 | 320 |
| Drehzahl | - | 2252 | 2662 | 2810 |
| Schalldruckpegel LpA @ 3 m | dB(A) | 16 | 21 | 25 |
| Gewicht | kg | 3.6 | | |
| Fördermitteltemperatur max | °C | 55 | | |
| Fördermitteltemperatur min | °C | -25 | | |
| Ambientlufttemperatur, min | °C | 1 | | |
| Ambientlufttemperatur, max | °C | 40 | | |
| Schutzart | - | IPX4 | | |
| Motorschutzart | - | IP44 | | |

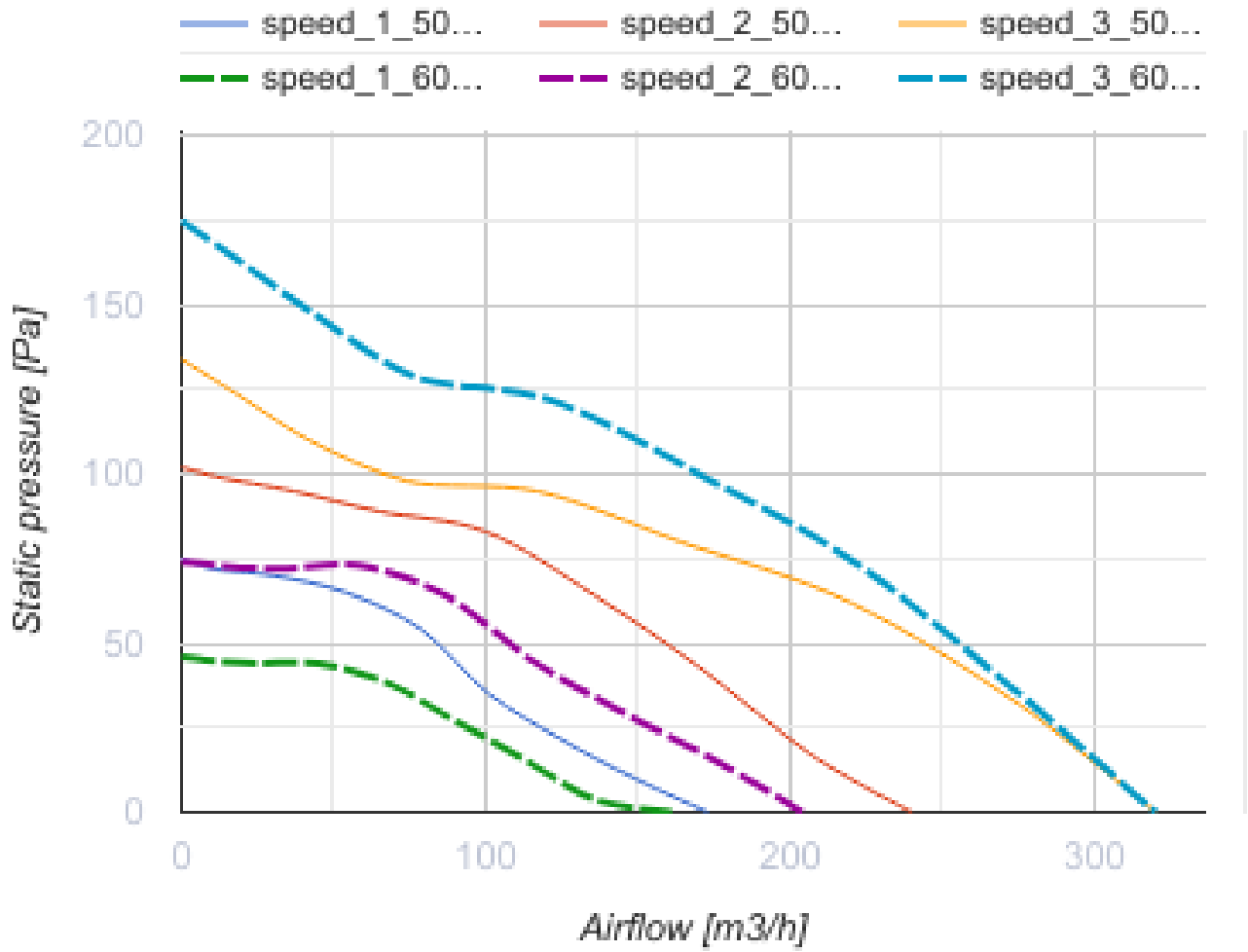

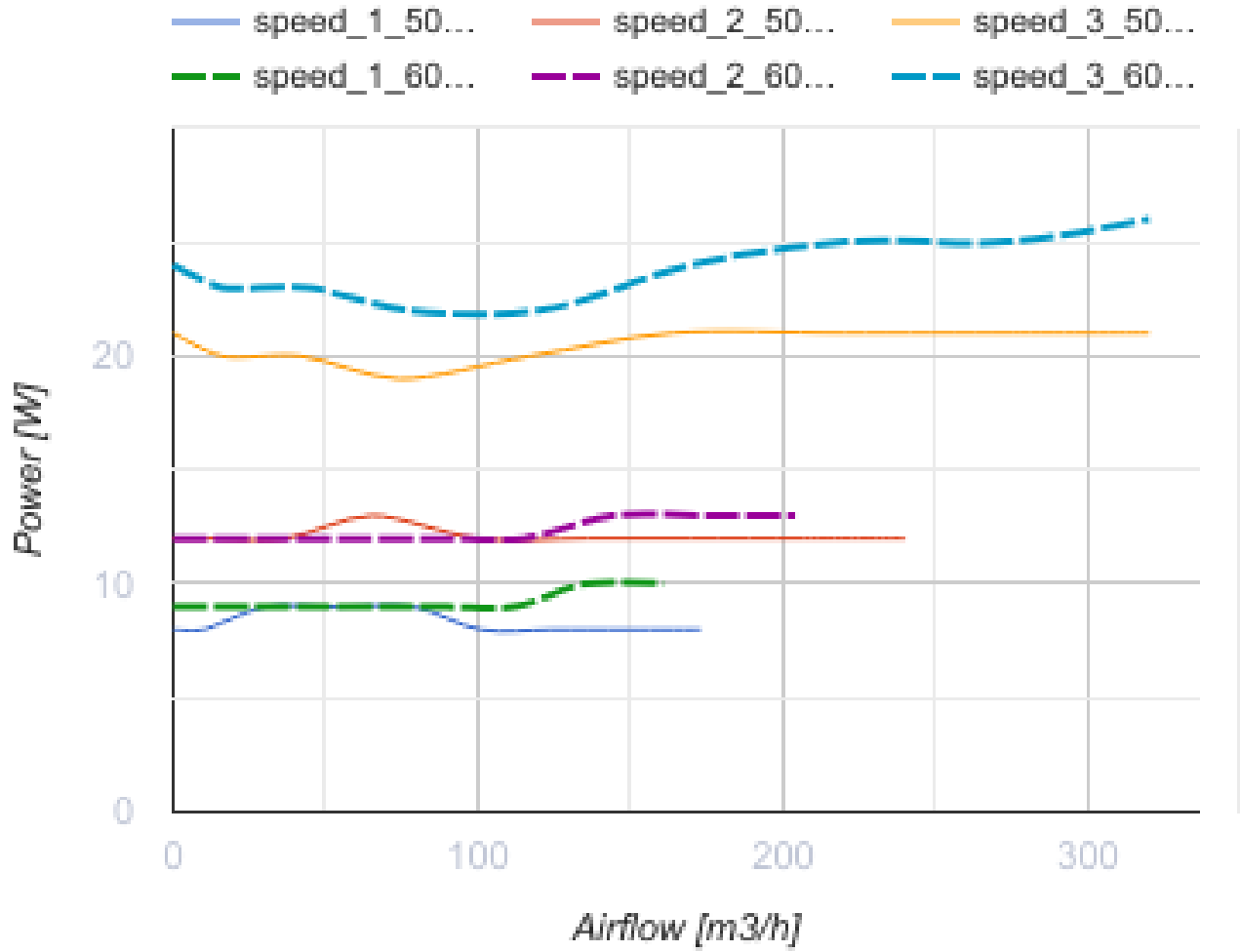

Abmessungen

| Ø D | B | L | H |
|-----|-----|-----|-----|
| 125 | 207 | 502 | 224 |

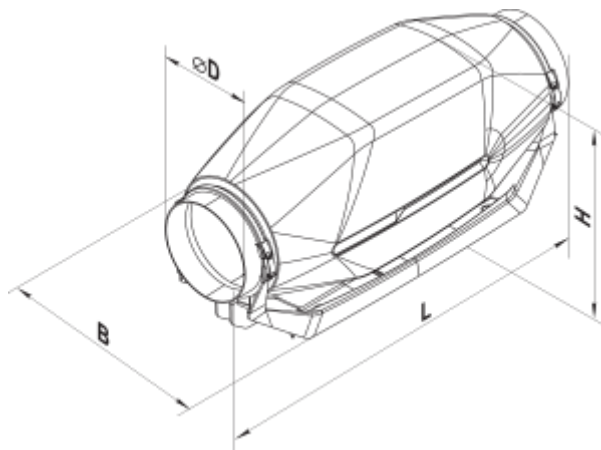





Zubehör

Für runde Kanäle

| Produktname | Foto | Beschreibung |
|-----------------------------|---|--|
| SR 125/600 |  | Dämpfung der Geräuschen, die während des Betriebes der Lüftungsgeräte entstehen und sich in den Lüftungsrohre der Lüftungssysteme verbreiten |
| SR 125/900 |  | Dämpfung der Geräuschen, die während des Betriebes der Lüftungsgeräte entstehen und sich in den Lüftungsrohre der Lüftungssysteme verbreiten |
| SR 125/1200 |  | Dämpfung der Geräuschen, die während des Betriebes der Lüftungsgeräte entstehen und sich in den Lüftungsrohre der Lüftungssysteme verbreiten |

Für runde Kanäle



| Produktname | Foto | Beschreibung |
|---------------------------|---|----------------|
| FB 125 |  | Kassetenfilter |
| FBK 125-4 |  | Taschenfilter |
| FBK 125-5 |  | Taschenfilter |
| FBK 125-7 |  | Taschenfilter |

Elektrische Heizelemente



| Produktname | Foto | Beschreibung |
|------------------------------|---|--------------------------|
| NK 125-0,6-1 |  | Elektro-Rohrheizregister |
| NK 125-0,8-1 |  | Elektro-Rohrheizregister |
| NK 125-1,2-1 |  | Elektro-Rohrheizregister |
| NK 125-1,6-1 |  | Elektro-Rohrheizregister |

| | | |
|------------------------------|---|--------------------------|
| NK 125-2,4-1 |  | Elektro-Rohrheizregister |
|------------------------------|---|--------------------------|

Wasser-Heizelemente

| Produktname | Foto | Beschreibung |
|---------------------------|---|---|
| NKV 125-2 |  | Die Warmwasser-Heizregister sind geeignet zur Heizung der Zuluft in runden Lüftungssystemen. Die Heizregister werden auch als Luftvorwärmer in den Zuluft- sowie den Zu- und Abluftanlagen eingesetzt |
| NKV 125-4 |  | Die Warmwasser-Heizregister sind geeignet zur Heizung der Zuluft in runden Lüftungssystemen. Die Heizregister werden auch als Luftvorwärmer in den Zuluft- sowie den Zu- und Abluftanlagen eingesetzt |

Für runde Kanäle

| Produktname | Foto | Beschreibung |
|-------------------------|--|--|
| KOM 125 |  | Die Rückschlagklappe mit federbelasteten Platten ist zur Absperrung des Lüftungsrohres und zur Verhinderung von Luftrückstrom bei abgeschaltetem Lüftungssystem bestimmt |
| KR 125 |  | Der Luftschieber ist zur Regelung des Luftdurchsatzes in den runden Luftkanälen bestimmt |

Drehzahlschalter

| Produktname | Foto | Beschreibung |
|--------------------------|---|------------------|
| P3-1-300 |  | Drehzahlschalter |

Drehzahlregler

| Produktname | Foto | Beschreibung |
|---------------------------|---|---|
| RS-0,5-PS |  | Ein-/Ausschaltung und Drehzahlregelung von spannungsgesteuerten Ventilator-Einphasenmotoren in Lüftungssystemen |
| RS-3,0-T |  | Ein-/Ausschaltung und Drehzahlregelung von spannungsgesteuerten Ventilator-Einphasenmotoren in Lüftungssystemen |
| RS-1-400 |  | Drehzahlregler |