

Stream 100/125 V

Halbradiale Rohrventilatoren im wärme- und schallisolierten Gehäuse

- Max. Förderleistung: 320
- Schalldruckpegel LpA @ 3 m: 25
- Schalldämmung
- Motortyp: AC
- Steuerung: Speed switch
- Laufradtyp: Mixed
- Gehäusematerial: Kunststoff



	Maßeinheit	Stream 100/125 V		
Luftkanalgröße	mm	125		
Speed	-	3		
Phasen	-	1		
Versorgungsspannung min	V	230		
Versorgungsspannung max	V	230		
Frequenz der Netzversorgung	Hz	50/60		
Leistung	W	9	13	21
Stromaufnahme	A	0.81	0.09	0.1
Max. Förderleistung	m ³ /h	173	240	320
Drehzahl	-	2252	2662	2810
Schalldruckpegel LpA @ 3 m	dB(A)	16	21	25
Gewicht	kg	3.6		
Fördermitteltemperatur max	°C	55		
Fördermitteltemperatur min	°C	-25		
Ambientlufttemperatur, min	°C	1		
Ambientlufttemperatur, max	°C	40		
Schutzart	-	IPX4		
Motorschutzart	-	IP44		

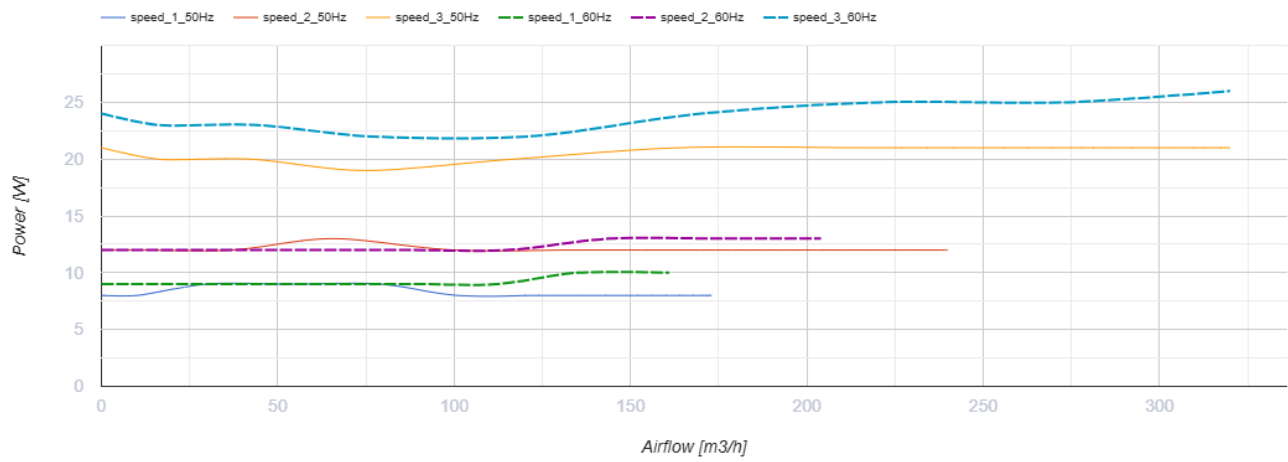
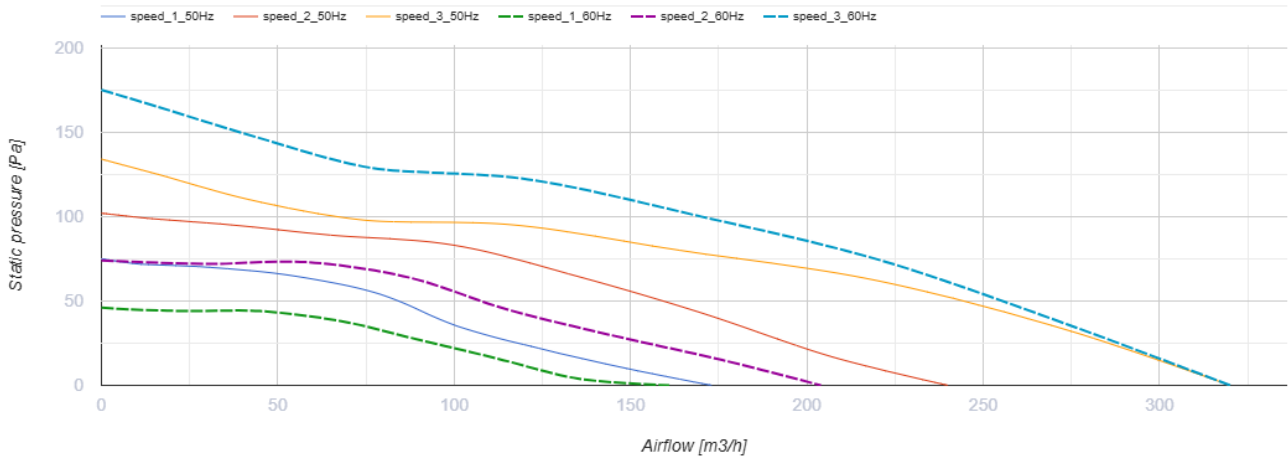

Abmessungen

Ø D	B	L	H
125	207	502	224

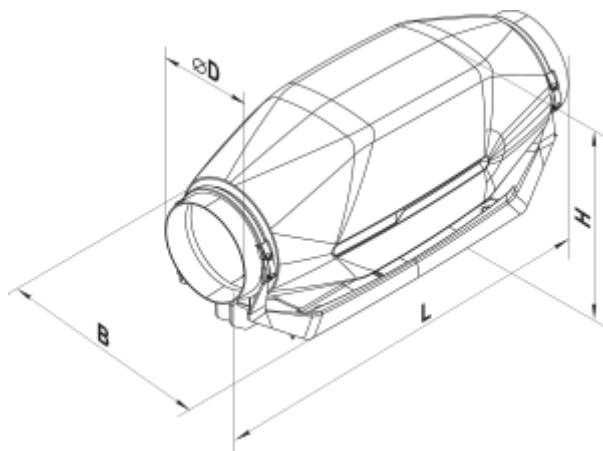

Zubehör

Für runde Kanäle

Produktname	Foto	Beschreibung
SR 125/600		Dämpfung der Geräuschen, die während des Betriebes der Lüftungsgeräte entstehen und sich in den Lüftungsrohre der Lüftungssysteme verbreiten
SR 125/900		Dämpfung der Geräuschen, die während des Betriebes der Lüftungsgeräte entstehen und sich in den Lüftungsrohre der Lüftungssysteme verbreiten
SR 125/1200		Dämpfung der Geräuschen, die während des Betriebes der Lüftungsgeräte entstehen und sich in den Lüftungsrohre der Lüftungssysteme verbreiten

Für runde Kanäle



Produktname	Foto	Beschreibung
FB 125		Kassetenfilter
FBK 125-4		Taschenfilter
FBK 125-5		Taschenfilter
FBK 125-7		Taschenfilter

Elektrische Heizelemente



Produktname	Foto	Beschreibung
NK 125-0,6-1		Elektro-Rohrheizregister
NK 125-0,8-1		Elektro-Rohrheizregister
NK 125-1,2-1		Elektro-Rohrheizregister
NK 125-1,6-1		Elektro-Rohrheizregister

NK 125-2,4-1		Elektro-Rohrheizregister
------------------------------	-----------------------------------------------------------------------------------	--------------------------

Wasser-Heizelemente

Produktname	Foto	Beschreibung
NKV 125-2		Die Warmwasser-Heizregister sind geeignet zur Heizung der Zuluft in runden Lüftungssystemen. Die Heizregister werden auch als Luftvorwärmer in den Zuluft- sowie den Zu- und Abluftanlagen eingesetzt
NKV 125-4		Die Warmwasser-Heizregister sind geeignet zur Heizung der Zuluft in runden Lüftungssystemen. Die Heizregister werden auch als Luftvorwärmer in den Zuluft- sowie den Zu- und Abluftanlagen eingesetzt

Für runde Kanäle

Produktname	Foto	Beschreibung
KOM 125		Die Rückschlagklappe mit federbelasteten Platten ist zur Absperrung des Lüftungsrohres und zur Verhinderung von Luftrückstrom bei abgeschaltetem Lüftungssystem bestimmt
KR 125		Der Luftschieber ist zur Regelung des Luftdurchsatzes in den runden Luftkanälen bestimmt

Drehzahlschalter

Produktname	Foto	Beschreibung
P3-1-300		Drehzahlschalter

Drehzahlregler

Produktname	Foto	Beschreibung
RS-0,5-PS		Ein-/Ausschaltung und Drehzahlregelung von spannungsgesteuerten Ventilator-Einphasenmotoren in Lüftungssystemen
RS-3,0-T		Ein-/Ausschaltung und Drehzahlregelung von spannungsgesteuerten Ventilator-Einphasenmotoren in Lüftungssystemen
RS-1-400		Drehzahlregler