

# Stream 150/160

Halbradiale Rohrventilatoren im wärme- und schallisolierten Gehäuse

- Max. Förderleistung: 540
- Schalldruckpegel LpA @ 3 m: 33
- Schalldämmung
- Motortyp: AC
- Laufradtyp: Mixed
- Gehäusematerial: Plastic
- In jeder Position



	Maßeinheit	Stream 150/160		
Luftkanalgröße	mm	150/160		
Speed	-	3		
Phasen	-	1		
Versorgungsspannung min	V	230		
Versorgungsspannung max	V	230		
Frequenz der Netzversorgung	Hz	50		
Leistung	W	25	46	51
Stromaufnahme	A	0.20	0.21	0.24
Max. Förderleistung	m <sup>3</sup> /h	242	320	540
Drehzahl	-	1982	2374	2738
Schalldruckpegel LpA @ 3 m	dB(A)	20	26	33
Gewicht	kg	5		
Fördermitteltemperatur max	°C	55		
Fördermitteltemperatur min	°C	-25		
Schutzart	-	IPX4		
Motorschutzart	-	IP20		

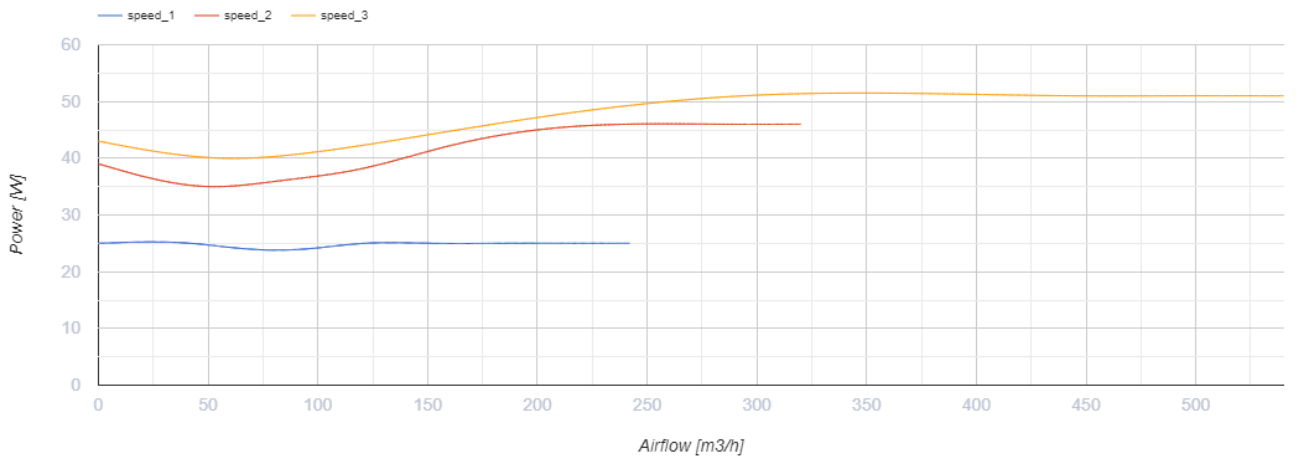
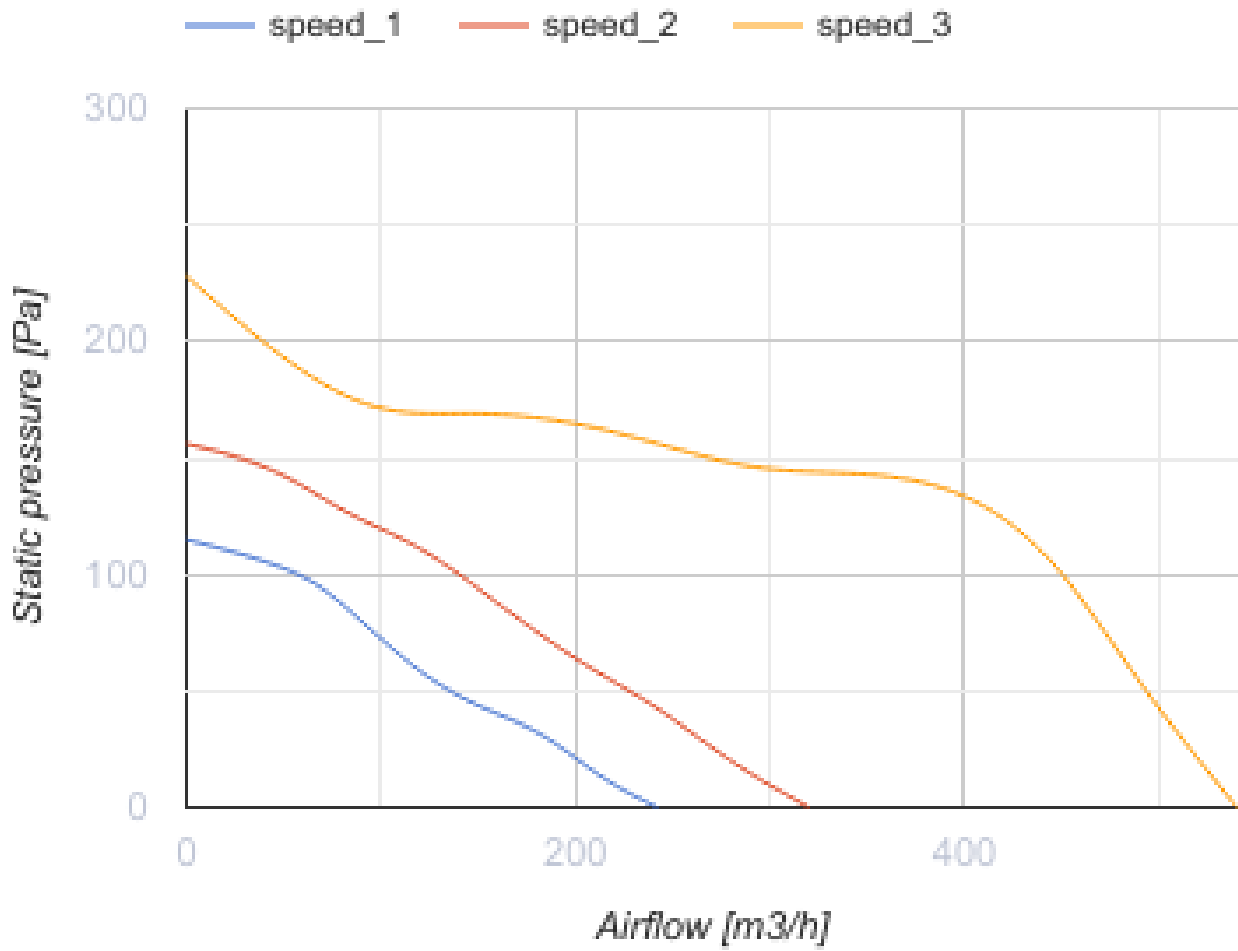



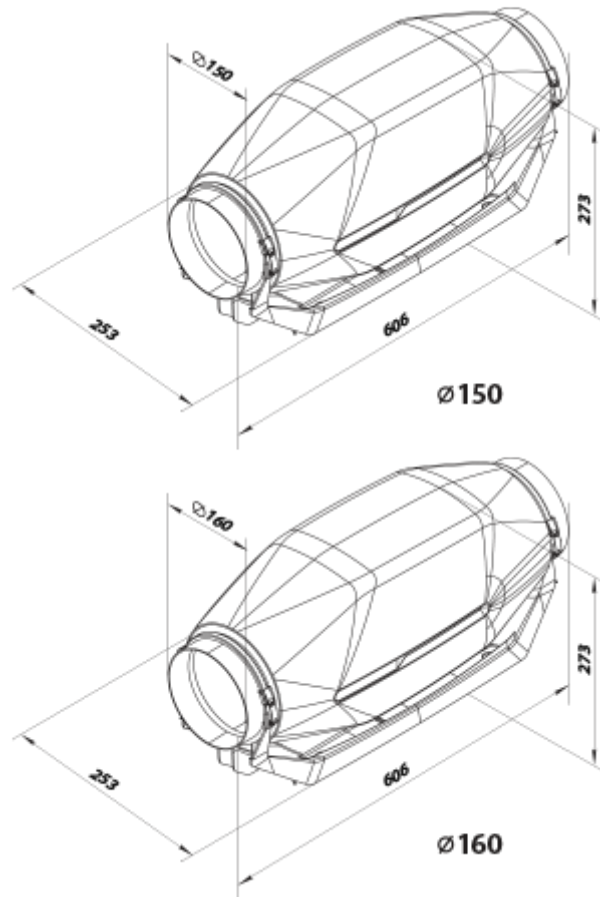

## Abmessungen



## Zubehör

### Für runde Kanäle

Produktname	Foto	Beschreibung
<a href="#">FBK 150-7</a>		Taschenfilter
<a href="#">FBK 150-5</a>		Taschenfilter
<a href="#">FBK 150-4</a>		Taschenfilter
<a href="#">FB 160</a>		Kassetenfilter
<a href="#">FB 150</a>		Kassetenfilter
<a href="#">FBK 160-4</a>		Taschenfilter

## Für runde Kanäle

Produktname	Foto	Beschreibung
<a href="#">SR 160/1200</a>		Dämpfung der Geräuschen, die während des Betriebes der Lüftungsgeräte entstehen und sich in den Lüftungsrohre der Lüftungssysteme verbreiten
<a href="#">SR 160/900</a>		Dämpfung der Geräuschen, die während des Betriebes der Lüftungsgeräte entstehen und sich in den Lüftungsrohre der Lüftungssysteme verbreiten
<a href="#">SR 160/600</a>		Dämpfung der Geräuschen, die während des Betriebes der Lüftungsgeräte entstehen und sich in den Lüftungsrohre der Lüftungssysteme verbreiten
<a href="#">SR 150/1200</a>		Dämpfung der Geräuschen, die während des Betriebes der Lüftungsgeräte entstehen und sich in den Lüftungsrohre der Lüftungssysteme verbreiten
<a href="#">SR 150/900</a>		Dämpfung der Geräuschen, die während des Betriebes der Lüftungsgeräte entstehen und sich in den Lüftungsrohre der Lüftungssysteme verbreiten
<a href="#">SR 150/600</a>		Dämpfung der Geräuschen, die während des Betriebes der Lüftungsgeräte entstehen und sich in den Lüftungsrohre der Lüftungssysteme verbreiten

## Sensoren

Produktname	Foto	Beschreibung
<a href="#">T-1,5 N</a>		Sensor

## Drehzahlschalter

Produktname	Foto	Beschreibung
<a href="#">P3-1-300</a>		Drehzahlschalter

## Temperaturregler

Produktname	Foto	Beschreibung
<a href="#">RTSD-1-400</a>		Temperaturregler

## Für runde Kanäle

Produktname	Foto	Beschreibung
<a href="#">KR 160</a>		Der Luftschieber ist zur Regelung des Luftdurchsatzes in den runden Luftkanälen bestimmt

<a href="#">KR 150</a>		Der Luftschieber ist zur Regelung des Luftdurchsatzes in den runden Luftkanälen bestimmt
<a href="#">KOM 160</a>		Die Rückschlagklappe mit federbelasteten Platten ist zur Abspernung des Lüftungsrohres und zur Verhinderung von Lufrückstrom bei abgeschaltetem Lüftungssystem bestimmt
<a href="#">KOM 150</a>		Die Rückschlagklappe mit federbelasteten Platten ist zur Abspernung des Lüftungsrohres und zur Verhinderung von Lufrückstrom bei abgeschaltetem Lüftungssystem bestimmt

## Wasser-Heizelemente

Produktname	Foto	Beschreibung
<a href="#">NKV 160-4</a>		Die Warmwasser-Heizregister sind geeignet zur Heizung der Zuluft in runden Lüftungssystemen. Die Heizregister werden auch als Luftvorwärmer in den Zuluft- sowie den Zu- und Abluftanlagen eingesetzt
<a href="#">NKV 160-2</a>		Die Warmwasser-Heizregister sind geeignet zur Heizung der Zuluft in runden Lüftungssystemen. Die Heizregister werden auch als Luftvorwärmer in den Zuluft- sowie den Zu- und Abluftanlagen eingesetzt
<a href="#">NKV 150-4</a>		Die Warmwasser-Heizregister sind geeignet zur Heizung der Zuluft in runden Lüftungssystemen. Die Heizregister werden auch als Luftvorwärmer in den Zuluft- sowie den Zu- und Abluftanlagen eingesetzt
<a href="#">NKV 150-2</a>		Die Warmwasser-Heizregister sind geeignet zur Heizung der Zuluft in runden Lüftungssystemen. Die Heizregister werden auch als Luftvorwärmer in den Zuluft- sowie den Zu- und Abluftanlagen eingesetzt

## Elektrische Heizelemente

Produktname	Foto	Beschreibung
<a href="#">NK 160-3,4-1</a>		Elektro-Rohrheizregister
<a href="#">NK 160-2,4-1</a>		Elektro-Rohrheizregister
<a href="#">NK 160-2,0-1</a>		Elektro-Rohrheizregister
<a href="#">NK 160-1,7-1</a>		Elektro-Rohrheizregister
<a href="#">NK 160-1,2-1</a>		Elektro-Rohrheizregister
<a href="#">NK 150-3,4-1</a>		Elektro-Rohrheizregister

<a href="#">NK 150-2,4-1</a>		Elektro-Rohrheizregister
<a href="#">NK 150-2,0-1</a>		Elektro-Rohrheizregister
<a href="#">NK 150-1,2-1</a>		Elektro-Rohrheizregister
<a href="#">NK 150-1,7-1</a>		Elektro-Rohrheizregister