

Stream 150/160 EC

Halbradiale Rohrventilatoren im wärme- und schallisolierten Gehäuse mit einem EC-Motor

- Max. Förderleistung: 600
- Schalldruckpegel LpA @ 3 m: 38
- Schalldämmung
- Motortyp: EC
- Laufradtyp: Mixed
- Gehäusematerial: Kunststoff



	Maßeinheit	Stream 150/160 EC
Luftkanalgröße	mm	160/150
Phasen	-	1
Versorgungsspannung min	V	230
Versorgungsspannung max	V	230
Frequenz der Netzversorgung	Hz	50/60
Leistung	W	55
Stromaufnahme	A	0.49
Max. Förderleistung	m ³ /h	600
Drehzahl	-	3506
Schalldruckpegel LpA @ 3 m	dB(A)	38
Gewicht	kg	5
Fördermitteltemperatur max	°C	55
Fördermitteltemperatur min	°C	-25
Ambientlufttemperatur, min	°C	1
Ambientlufttemperatur, max	°C	40
Schutzart	-	IPX4
Motorschutzart	-	IP44

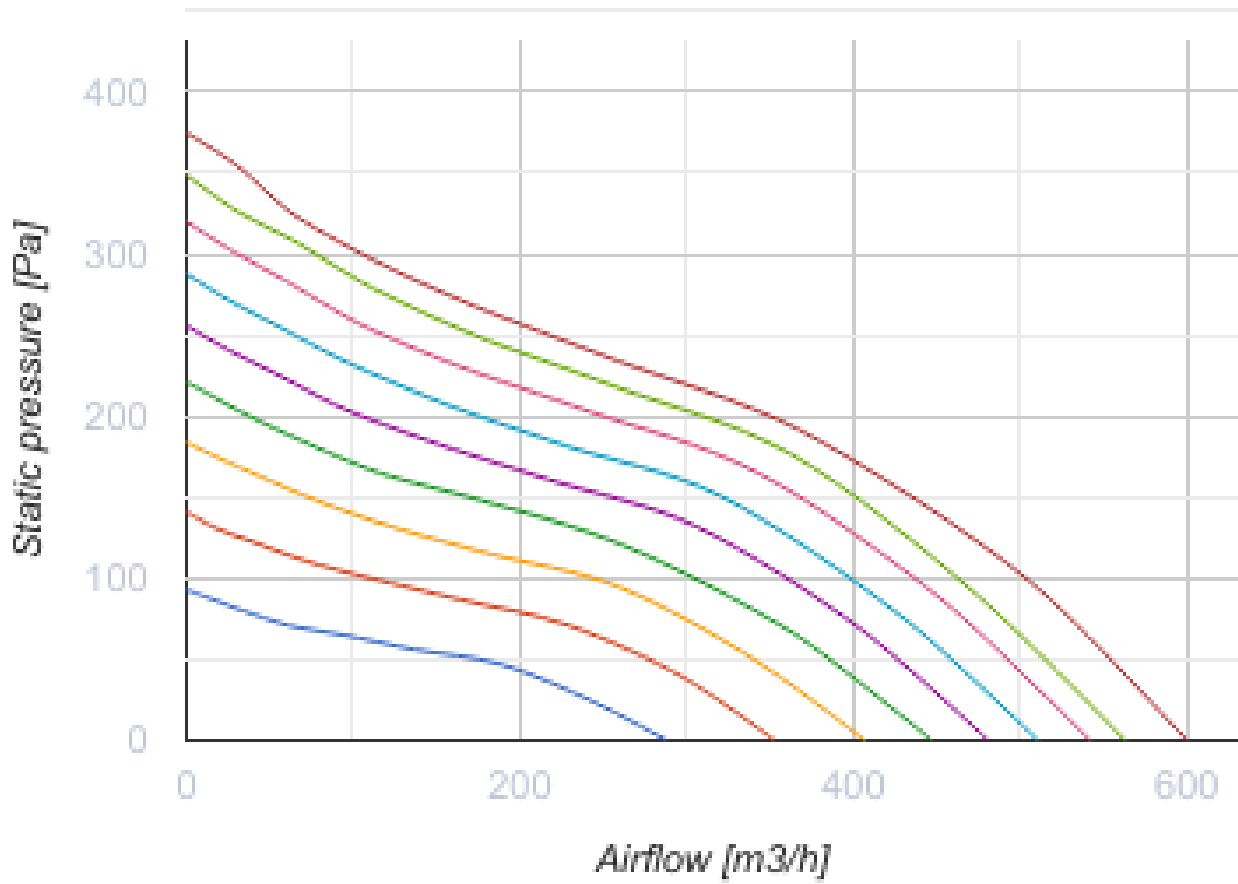

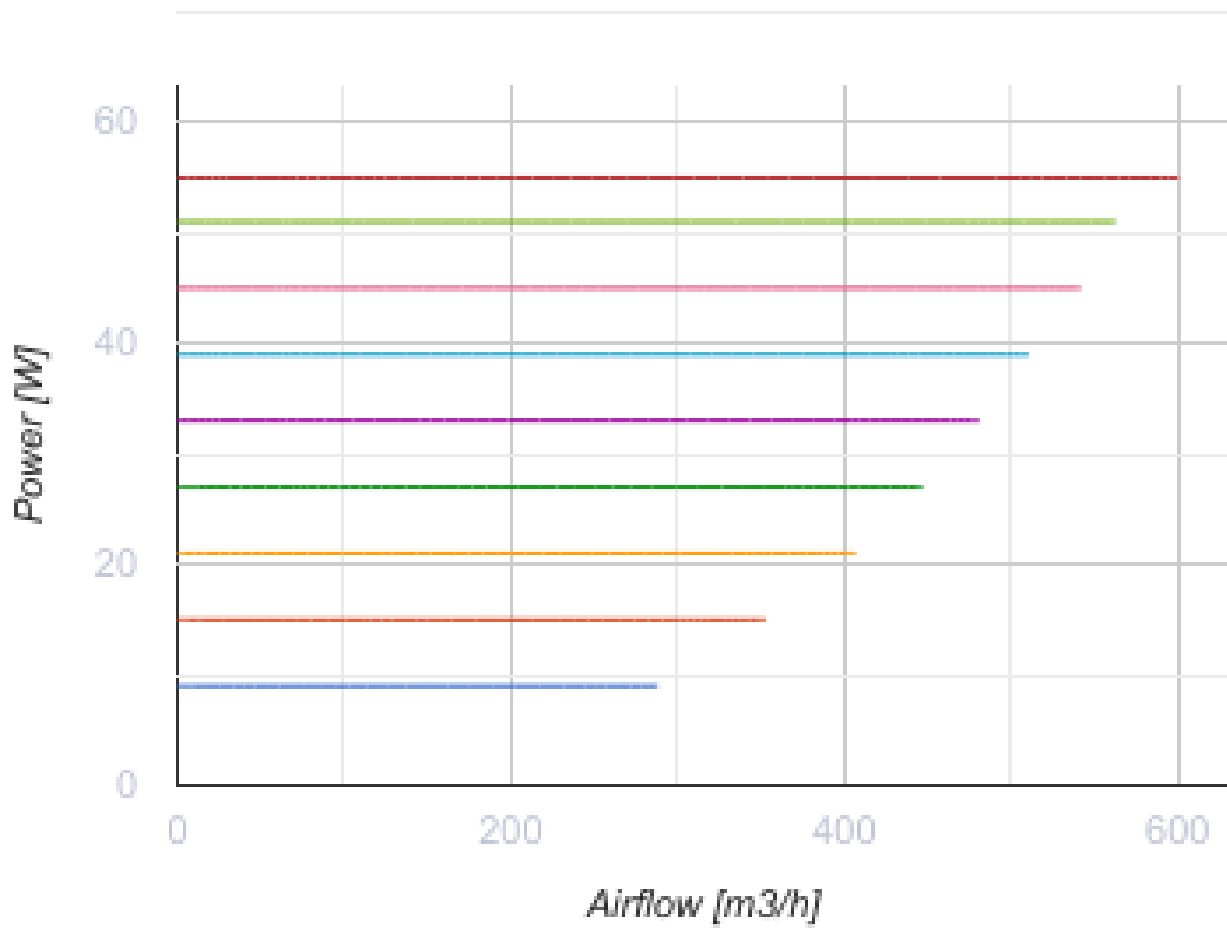

Abmessungen

Ø D	B	L	H
150 (160)	253	606	273

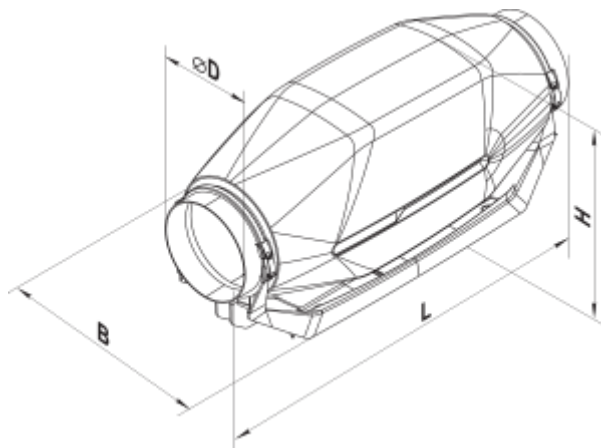



Zubehör

Für runde Kanäle











Produktname	Foto	Beschreibung
SR 150/600		Dämpfung der Geräuschen, die während des Betriebes der Lüftungsgeräte entstehen und sich in den Lüftungsrohre der Lüftungssysteme verbreiten
SR 150/900		Dämpfung der Geräuschen, die während des Betriebes der Lüftungsgeräte entstehen und sich in den Lüftungsrohre der Lüftungssysteme verbreiten
SR 150/1200		Dämpfung der Geräuschen, die während des Betriebes der Lüftungsgeräte entstehen und sich in den Lüftungsrohre der Lüftungssysteme verbreiten
SR 160/600		Dämpfung der Geräuschen, die während des Betriebes der Lüftungsgeräte entstehen und sich in den Lüftungsrohre der Lüftungssysteme verbreiten
SR 160/900		Dämpfung der Geräuschen, die während des Betriebes der Lüftungsgeräte entstehen und sich in den Lüftungsrohre der Lüftungssysteme verbreiten
SR 160/1200		Dämpfung der Geräuschen, die während des Betriebes der Lüftungsgeräte entstehen und sich in den Lüftungsrohre der Lüftungssysteme verbreiten

Für runde Kanäle

Produktname	Foto	Beschreibung
FB 150		Kassetenfilter
FB 160		Kassetenfilter
FBK 150-4		Taschenfilter
FBK 150-5		Taschenfilter
FBK 150-7		Taschenfilter
FBK 160-4		Taschenfilter

FBK 160-5		Taschenfilter
FBK 160-7		Taschenfilter

Elektrische Heizelemente

Produktname	Foto	Beschreibung
NK 150-1,2-1		Elektro-Rohrheizregister
NK 150-1,7-1		Elektro-Rohrheizregister
NK 150-2,0-1		Elektro-Rohrheizregister
NK 150-2,4-1		Elektro-Rohrheizregister
NK 150-3,4-1		Elektro-Rohrheizregister
NK 160-1,2-1		Elektro-Rohrheizregister
NK 160-1,7-1		Elektro-Rohrheizregister
NK 160-2,0-1		Elektro-Rohrheizregister
NK 160-2,4-1		Elektro-Rohrheizregister
NK 160-3,4-1		Elektro-Rohrheizregister

Wasser-Heizelemente

Produktname	Foto	Beschreibung
NKV 150-2		Die Warmwasser-Heizregister sind geeignet zur Heizung der Zuluft in runden Lüftungssystemen. Die Heizregister werden auch als Luftvorwärmer in den Zuluft- sowie den Zu- und Abluftanlagen eingesetzt

NKV 150-4		Die Warmwasser-Heizregister sind geeignet zur Heizung der Zuluft in runden Lüftungssystemen. Die Heizregister werden auch als Luftvorwärmer in den Zuluft- sowie den Zu- und Abluftanlagen eingesetzt
NKV 160-2		Die Warmwasser-Heizregister sind geeignet zur Heizung der Zuluft in runden Lüftungssystemen. Die Heizregister werden auch als Luftvorwärmer in den Zuluft- sowie den Zu- und Abluftanlagen eingesetzt
NKV 160-4		Die Warmwasser-Heizregister sind geeignet zur Heizung der Zuluft in runden Lüftungssystemen. Die Heizregister werden auch als Luftvorwärmer in den Zuluft- sowie den Zu- und Abluftanlagen eingesetzt

Für runde Kanäle

Produktname	Foto	Beschreibung
KOM 150		Die Rückschlagklappe mit federbelasteten Platten ist zur Absperrung des Lüftungsrohres und zur Verhinderung von Luftrückstrom bei abgeschaltetem Lüftungssystem bestimmt
KOM 160		Die Rückschlagklappe mit federbelasteten Platten ist zur Absperrung des Lüftungsrohres und zur Verhinderung von Luftrückstrom bei abgeschaltetem Lüftungssystem bestimmt
KR 150		Der Luftschieber ist zur Regelung des Luftdurchsatzes in den runden Luftkanälen bestimmt
KR 160		Der Luftschieber ist zur Regelung des Luftdurchsatzes in den runden Luftkanälen bestimmt

Drehzahlregler

Produktname	Foto	Beschreibung
R-1/010		EC-motor Drehzahlregler