

# TwinFresh Easy RL7-50-17



Einzelraumlüftungsanlagen mit  
Wärmerückgewinnung. Förderleistung bis 50 m<sup>3</sup>/h

- Förderleistung im Regenerationsbetrieb: 25
- Schalldruckpegel LpA @ 3 m: 20
- Schalldruckpegel @ 1 m: 29
- Heat recovery efficiency: 92
- Wärmetauschertyp: Regenerativer
- Filter: F7
- Schalldämmung
- Motortyp: EC
- Steuerung: Wired control panel
- Gehäusematerial: Kunststoff

	Maßeinheit	TwinFresh Easy RL7-50-17		
Speed	-	3		
Versorgungsspannung min	V	100		
Versorgungsspannung max	V	240		
Frequenz der Netzversorgung	Hz	50/60		
Leistung	W	1.00	2.10	4.30
Stromaufnahme	A	0.017	0.025	0.041
Förderleistung im Lüftungsbetrieb	m <sup>3</sup> /h	15	35	50
Förderleistung im Regenerationsbetrieb	m <sup>3</sup> /h	8	15	25
Schalldruckpegel LpA @ 3 m	dB(A)	12	18	20
Schalldruckpegel @ 1 m	dB(A)	21	27	29
Heat recovery efficiency	%	92		
Effizienz der Wärmerückgewinnung, max	%	92		
Wärmetauschertyp	-	Regenerativer		
Wärmetauschermaterial	-	Ceramic		
Filter	-	F7		
Fördermitteltemperatur max	°C	40		
Fördermitteltemperatur min	°C	-15		
Ambientlufttemperatur, min	°C	1		
Ambientlufttemperatur, max	°C	40		
Umgebungsluftfeuchtigkeit, max	%	65		

Schutzart

-

IP24

## Abmessungen

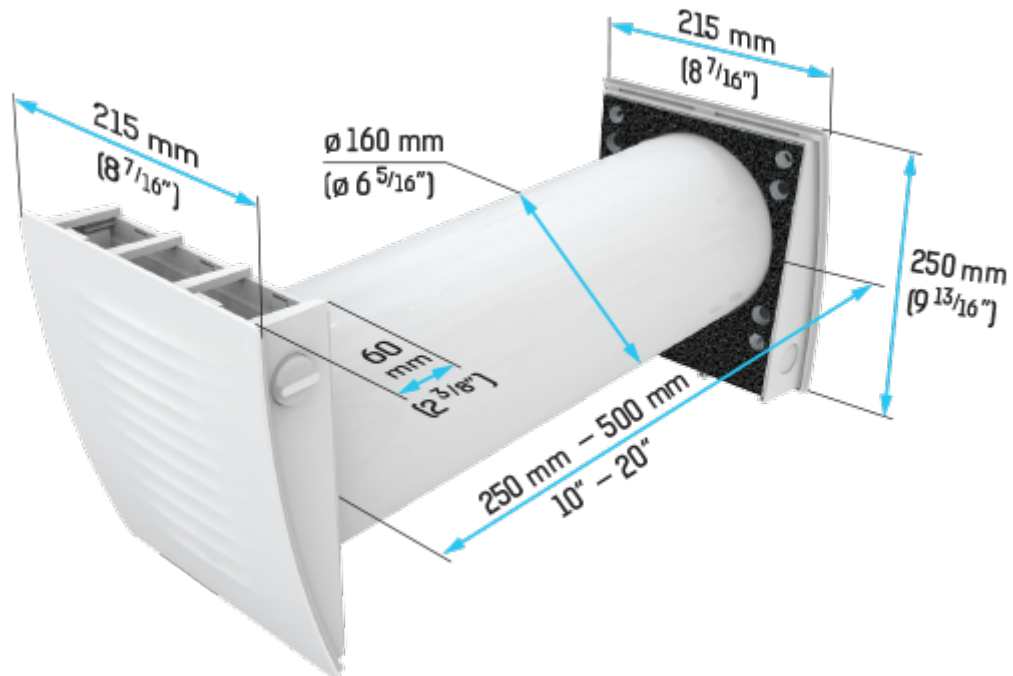

mit einer Haube für dünne Wände

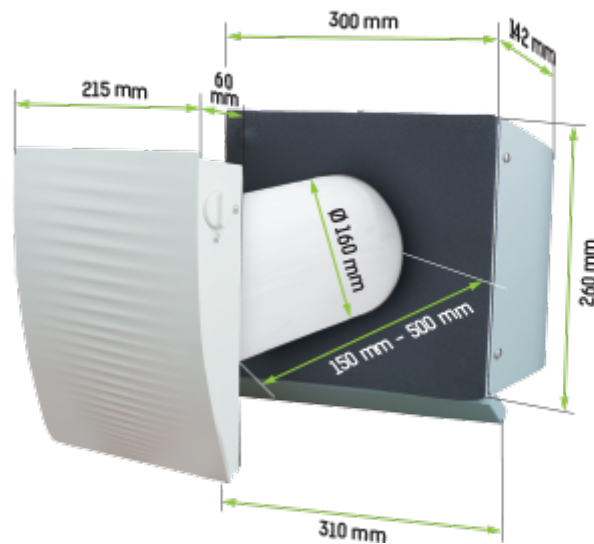











## Zubehör



### Sonstiges Zubehör

Produktname	Foto	Beschreibung
<a href="#">MVMO 150 bV1s An</a>		Runde Metallgitter für Be- und Entlüftung

**Sonstiges Zubehör**

Produktname	Foto	Beschreibung
EH-2 grey 160		Lüftungshaube für dünne Wände
EH-2 chrome 160		Lüftungshaube für dünne Wände
NP white 160		Winkelmontagesatz
NP chrome 160		Winkelmontagesatz
Duct 160-500		Lüftungsrohr
Duct 160-700		Lüftungsrohr
S3 TwinFresh		Patrone für kalte Klimazonen
EH-13 white 160		Lüftungshaube für kalte Klimazonen
EH-13 chrome 160		Lüftungshaube für kalte Klimazonen
SF2 TwinFresh F7		Feinfilter F7 Inhalt: • Filterhalter aus Kunststoff (1 Stk.) • Filter F7 (1 Stk.) Der Filter F7 reduziert den Luftdurchsatz auf 40 m³/h

**Sonstiges Zubehör**

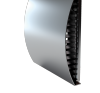
Produktname	Foto	Beschreibung
<a href="#">MVVM 162 05</a>		Außenlüftungshaube
<a href="#">EH-14 white 160</a>		Kunststoff- Lüftungshaube
<a href="#">EH-14 chrome 160</a>		Kunststoff- Lüftungshaube