

# TwinFresh Style Frost Wi-Fi



Style WiFi ist eine moderne und effiziente Lösung zur Schaffung eines angenehmen Raumklima und Luftaustausch in renovierten Räumen, neu besiedelten Häusern oder renovierten Wohnungen

- Förderleistung im Regenerationsbetrieb: 25
- Schalldruckpegel LpA @ 3 m: 26
- Schalldruckpegel @ 1 m: 35
- Heat recovery efficiency: 90
- Wärmetauschertyp: Regenerativer
- Filter: G3 (G4 F7 optional)
- Schalldämmung
- Motortyp: EC
- Steuerung: Smartphone
- Gehäusematerial: Kunststoff
- Feuchtigkeitssensor: Optional

	Maßeinheit	TwinFresh Style Frost Wi-Fi		
Speed	-	3		
Versorgungsspannung min	V	100		
Versorgungsspannung max	V	240		
Frequenz der Netzversorgung	Hz	50/60		
Leistung	W	2.00	3.50	5.50
Stromaufnahme	A	0.03	0.03	0.06
Förderleistung im Lüftungsbetrieb	m <sup>3</sup> /h	15	35	50
Förderleistung im Regenerationsbetrieb	m <sup>3</sup> /h	8	15	25
Schalldruckpegel LpA @ 3 m	dB(A)	1	19	26
Schalldruckpegel @ 1 m	dB(A)	10	28	35
Heat recovery efficiency	%	90		
Effizienz der Wärmerückgewinnung, max	%	90		
Wärmetauschertyp	-	Regenerativer		
Filter	-	G3 (G4 F7 optional)		
Fördermitteltemperatur max	°C	40		
Fördermitteltemperatur min	°C	-30		
Ambientlufttemperatur, min	°C	1		
Ambientlufttemperatur, max	°C	40		
Umgebungsluftfeuchtigkeit, max	%	65		

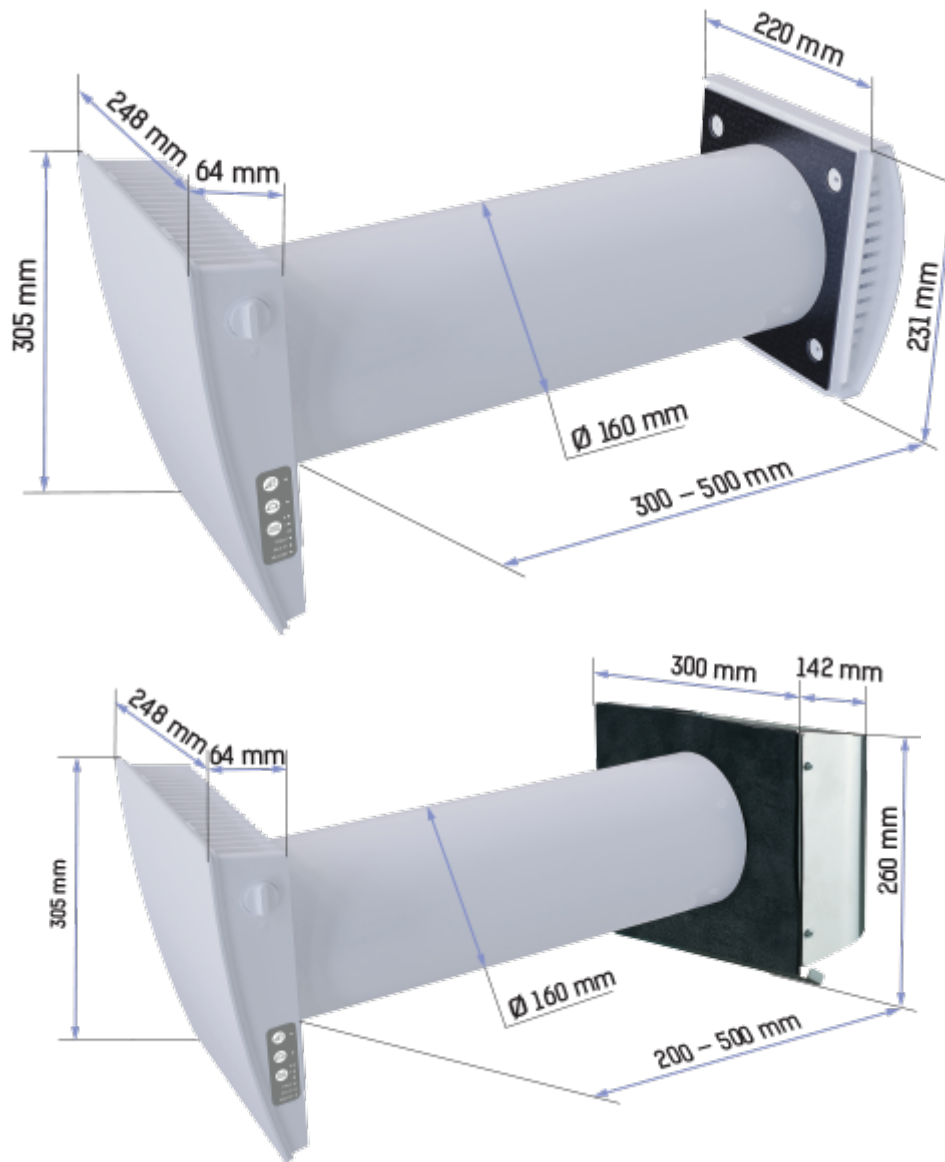

Schutzart	-	IP24
-----------	---	------

## Abmessungen













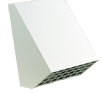

## Zubehör

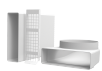
### Kunststoff



Produktname	Foto	Beschreibung
<a href="#">EH-14 white 160</a>		Kunststoff- Lüftungshaube
<a href="#">EH-14 chrome 160</a>		Kunststoff- Lüftungshaube

<a href="#">MVVM 162 05</a>		Außenlüftungshaube
-----------------------------	---	--------------------

### Sonstiges Zubehör

Produktname	Foto	Beschreibung
EH-2 grey 160		Lüftungshaube für dünne Wände
EH-2 chrome 160		Lüftungshaube für dünne Wände
EH-13 white 160		Lüftungshaube für kalte Klimazonen
EH-13 chrome 160		Lüftungshaube für kalte Klimazonen
NP white 160		Winkelmontagesatz
NP chrome 160		Winkelmontagesatz
Duct 160-500		Lüftungsrohr
Duct 160-700		Lüftungsrohr
T TwinFresh Style		Papp-Montageschablone für Innenmontage der Anlage
RK1 TwinFresh		Fernbedienung
SF2 TwinFresh G3		Filtersatz G3 (2 Stk.)
SF2 TwinFresh G4		Grobfilter G4 Inhalt: • Filterhalter aus Kunststoff (1 Stk.) • Filter G4 (1 Stk.)
SF2 TwinFresh F7		Feinfilter F7 Inhalt: • Filterhalter aus Kunststoff (1 Stk.) • Filter F7 (1 Stk.) Der Filter F7 reduziert den Luftdurchsatz auf 40 m³/h

### Sensoren

Produktname	Foto	Beschreibung
<a href="#">CO2-1</a>		CO2 Sensor
<a href="#">CO2-2</a>		CO2 Sensor