

Uni ERV L A21

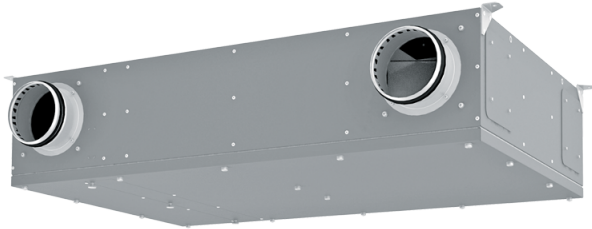

- Max. Förderleistung: 160
- Schalldruckpegel LpA @ 3 m: 33
- Schalldruckpegel @ 1 m: 42
- Wärmetauschertyp: Counter flow
- Abluftfilter: Coarse 90% / G4
- Zuluftfilter: ePM1 70% / F7 (G4 option)
- Schalldämmung
- Motortyp: EC
- Enthalpietauscher
- Bypass: Auto
- BMS-Protokoll: ModBus
- Steuerung: Smartphone
- Gehäusematerial: Galvanized steel
- Feuchtigkeitssensor: Optional
- CO2-Sensor: Optional
- VOC-Sensor: Optional
- PM2.5 Sensor: Optional
- Temperatursensor: Built-in

	Maßeinheit	Uni ERV L A21		
Luftkanalgröße	mm	125		
Speed	-	3		
Versorgungsspannung min	V	230		
Versorgungsspannung max	V	230		
Frequenz der Netzversorgung	Hz	50/60		
Leistung	W	58		
Stromaufnahme	A	0.5		
Max. Förderleistung	m ³ /h	60	90	160
Schalldruckpegel LpA @ 3 m	dB(A)	33		
Schalldruckpegel @ 1 m	dB(A)	42		
Effizienz der Wärmerückgewinnung, max	%	89		
Wärmetauschertyp	-	Counter flow		
Wärmetauschermaterial	-	Enthalpy		
Gewicht	kg	31		
Abluftfilter	-	Coarse 90% / G4		
Zuluftfilter	-	ePM1 70% / F7 (G4 option)		
Fördermitteltemperatur max	°C	40		
Fördermitteltemperatur min	°C	-25		

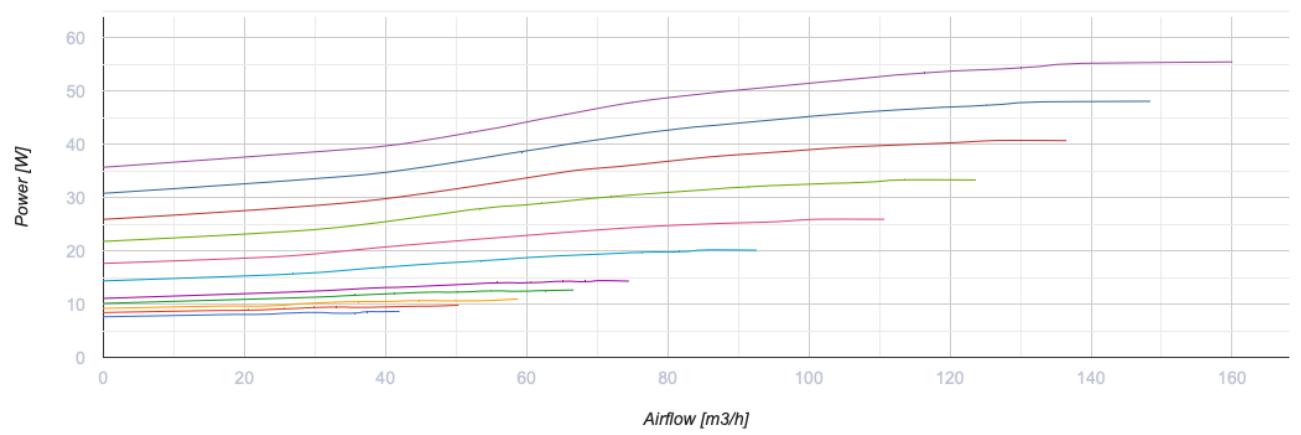
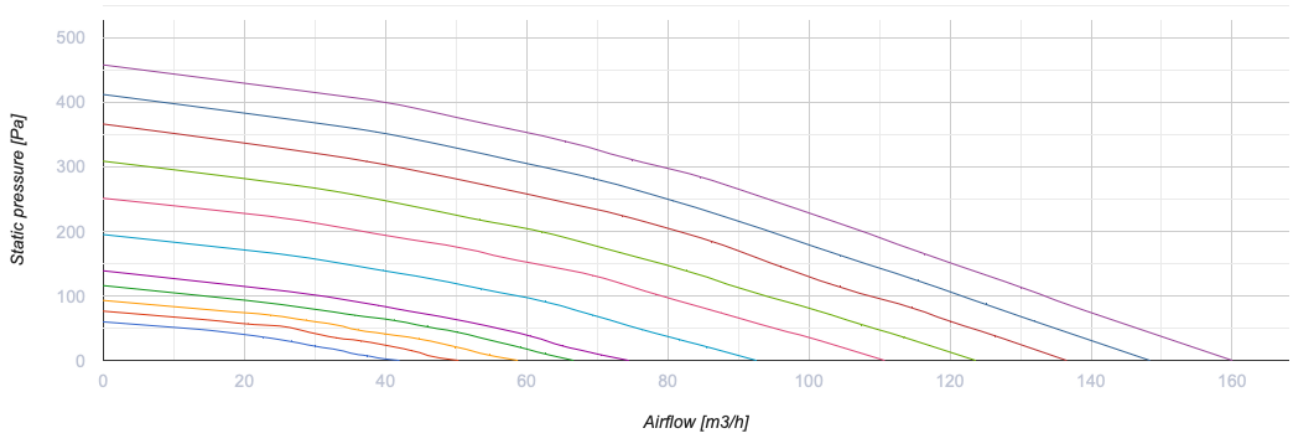

Abmessungen

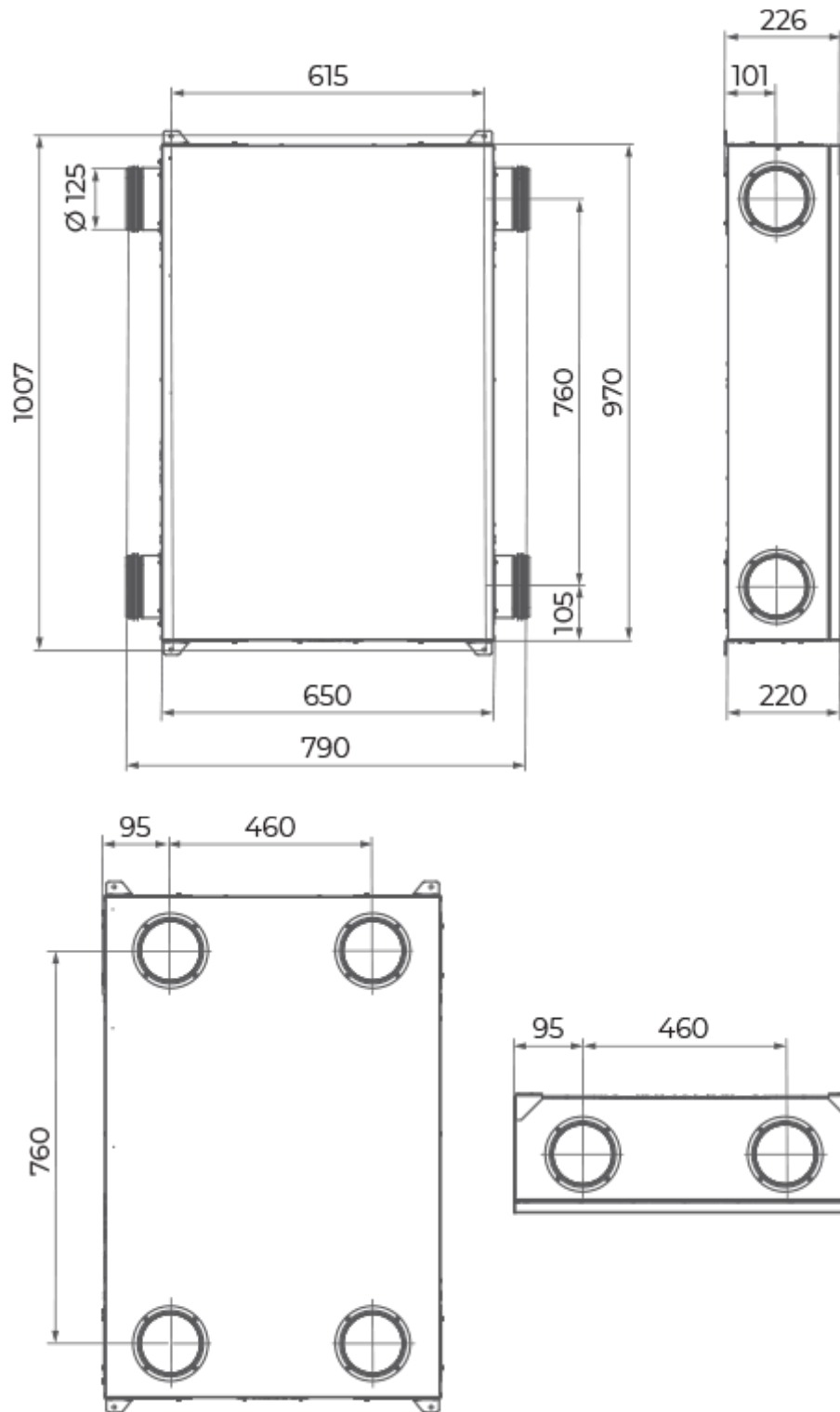

Zubehör

Sonstiges Zubehör







Produktname	Foto	Beschreibung
SF 233x175x22 G4		Panel filter G4

SF 233x175x22 F7		Panelfilter F7
------------------	-----------------------------------------------------------------------------------	----------------

Bedienfelder

Produktname	Foto	Beschreibung
A22		Die Bedienfelder A22/A22 WiFi dienen der Steuerung von Gewerbe- und Industrielüftungsanlagen mit einem Steuerungssystem A21.
A22 WiFi		Die Bedienfelder A22/A22 WiFi dienen der Steuerung von Gewerbe- und Industrielüftungsanlagen mit einem Steuerungssystem A21.
A25		Das Touch-Bedienfeld A25 dient der Steuerung von Gewerbe- und Industrielüftungsanlagen mit einem Steuerungssystem A21.

Sensoren

Produktname	Foto	Beschreibung
HV2		Feuchtigkeitssensor
HR-S		Elektromechanische Hygrostate
CO2-1		CO2 Sensor
CO2-2		CO2 Sensor
CO2-3		CO2 Sensor
DPWC11200		Feuchtesensor

VOC sensoren

Produktname	Foto	Beschreibung
DPWQ30600		VOC sensor

DPWQ40200		CO2 Sensor
---------------------------	-----------------------------------------------------------------------------------	------------

Elektrische Heizelemente

Produktname	Foto	Beschreibung
NKD 125-0,6-1 A21 V.2		Rohr-Heizregister mit Außensteuerung zur Nachheizung der Zuluft
NKD 125-0,8-1 A21 V.2		Rohr-Heizregister mit Außensteuerung zur Nachheizung der Zuluft
NKD 125-1,2-1 A21 V.2		Rohr-Heizregister mit Außensteuerung zur Nachheizung der Zuluft