

# VKHC 2E 310



Horizontal ausblasende Radial-Dachventilatoren

- Max. Förderleistung: 2150
- Schalldruckpegel LpA @ 3 m: 58
- Motortyp: AC
- Laufradtyp: Centrifugal backward curved blades
- Gehäusematerial: Coated steel

	Maßeinheit	VKHC 2E 310
Speed	-	1
Phasen	-	1
Versorgungsspannung min	V	230
Versorgungsspannung max	V	230
Frequenz der Netzversorgung	Hz	50
Leistung	W	324
Stromaufnahme	A	1.42
Max. Förderleistung	m <sup>3</sup> /h	2150
Drehzahl	-	2620
Schalldruckpegel LpA @ 3 m	dB(A)	58
Gewicht	kg	10
Fördermitteltemperatur max	°C	50
Fördermitteltemperatur min	°C	-25
Schutzart	-	IPX4
Motorschutzart	-	IP44

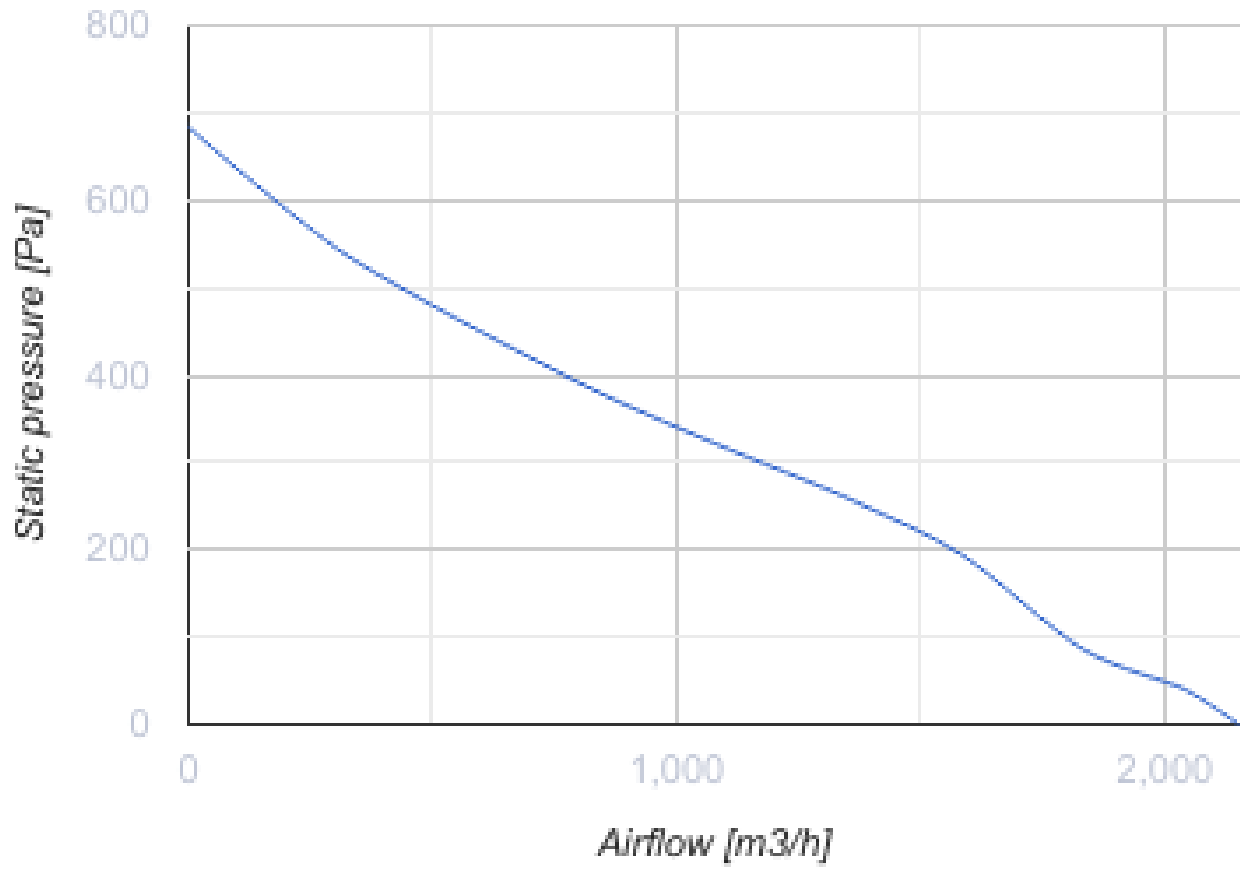

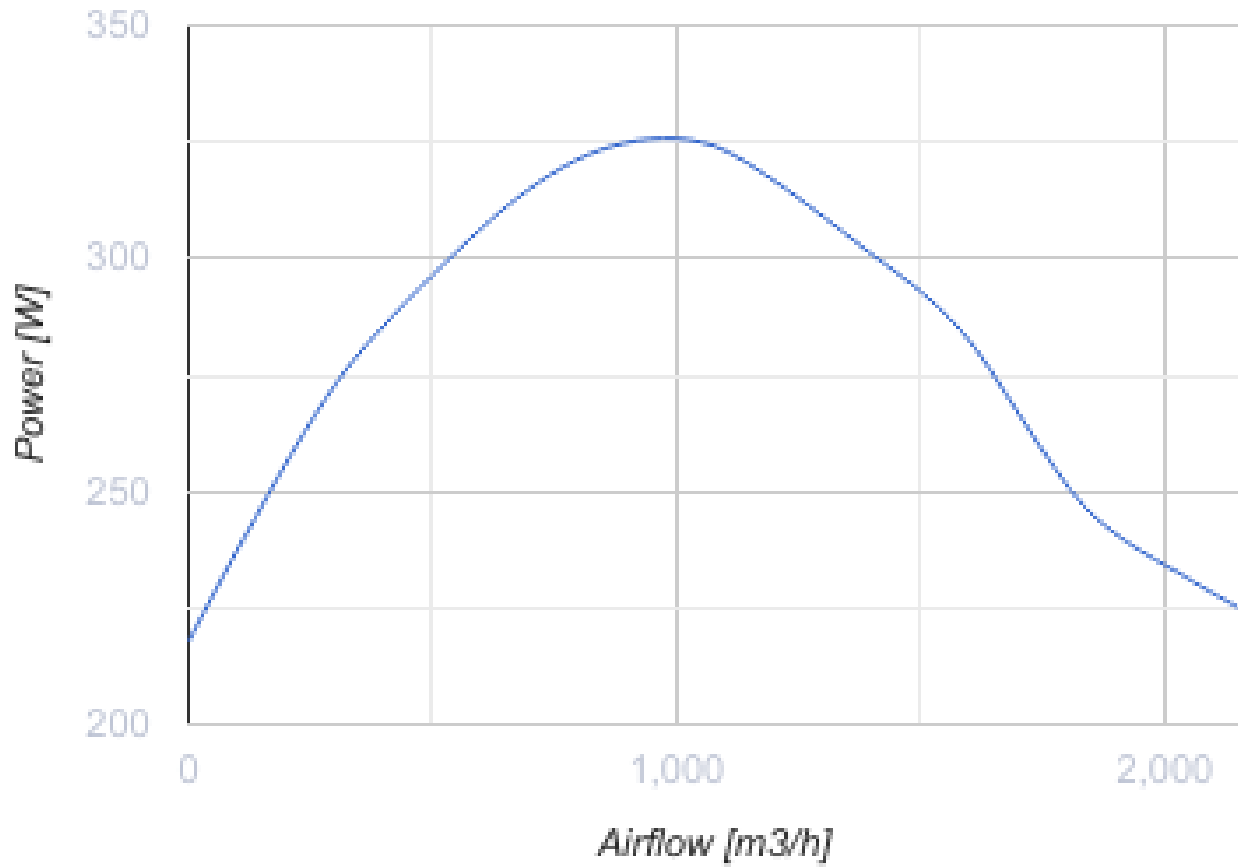











## Abmessungen

H	ØD	ØD1	L	L1
258	623	285	420	330



## Zubehör

Drehzahlregler

Produktname	Foto	Beschreibung
<a href="#">RSA5D-1,5-T</a>		Dreiphasen-Drehzahlregler
<a href="#">RSA5D-3,5-T</a>		Dreiphasen-Drehzahlregler
<a href="#">RSA5D-1,5-M</a>		Dreiphasen-Drehzahlregler
<a href="#">RSA5D-2,5-M</a>		Dreiphasen-Drehzahlregler
<a href="#">RSA5D-6,0-M</a>		Dreiphasen-Drehzahlregler
<a href="#">RSA5D-8,0-M</a>		Dreiphasen-Drehzahlregler
<a href="#">RSA5D-11,0-M</a>		Dreiphasen-Drehzahlregler
<a href="#">RSA5D-12,0-M</a>		Dreiphasen-Drehzahlregler
<a href="#">RS-3,0-T</a>		Ein-/Ausschaltung und Drehzahlregelung von spannungsgesteuerten Ventilator-Einphasenmotoren in Lüftungssystemen
<a href="#">RS-5,0-T</a>		Ein-/Ausschaltung und Drehzahlregelung von spannungsgesteuerten Ventilator-Einphasenmotoren in Lüftungssystemen
<a href="#">RS-10,0-T</a>		Ein-/Ausschaltung und Drehzahlregelung von spannungsgesteuerten Ventilator-Einphasenmotoren in Lüftungssystemen

## Ecodesign

Warenzeichen	Vents
Modell	VKHC 2E 310
Antriebsart	External MSD or VSD
Art des Wärmerückgewinnungssystems	Keines
Nennluftvolumenstrom (m <sup>3</sup> /s)	0.381
Nominal external pressure (Pa)	254
Maximum external leakage rates (%)	2.7
Ventilatoreffizienz (%)	32.6
Elektrische Nenneingangsleistung (kW)	0.303
Sound power level (dB(A))	78
Angabe des Typs	NRVU UVU