

VKHC 4E 310



Dach-Radialventilatoren

- Max. Förderleistung: 2265
- Schalldruckpegel LpA @ 3 m: 47
- Motortyp: AC
- Laufradtyp: Centrifugal backward curved blades
- Gehäusematerial: Beschichteter Stahl

	Maßeinheit	VKHC 4E 310	
Speed	-	1	
Phasen	-	1	
Versorgungsspannung min	V	230	
Versorgungsspannung max	V	230	
Frequenz der Netzversorgung	Hz	50	60
Leistung	W	141	
Stromaufnahme	A	0.64	
Max. Förderleistung	m ³ /h	2265	
Drehzahl	-	1420	
Schalldruckpegel LpA @ 3 m	dB(A)	47	
Gewicht	kg	11	
Fördermitteltemperatur max	°C	50	
Fördermitteltemperatur min	°C	-25	
Schutzart	-	IPX4	
Motorschutzart	-	IP44	

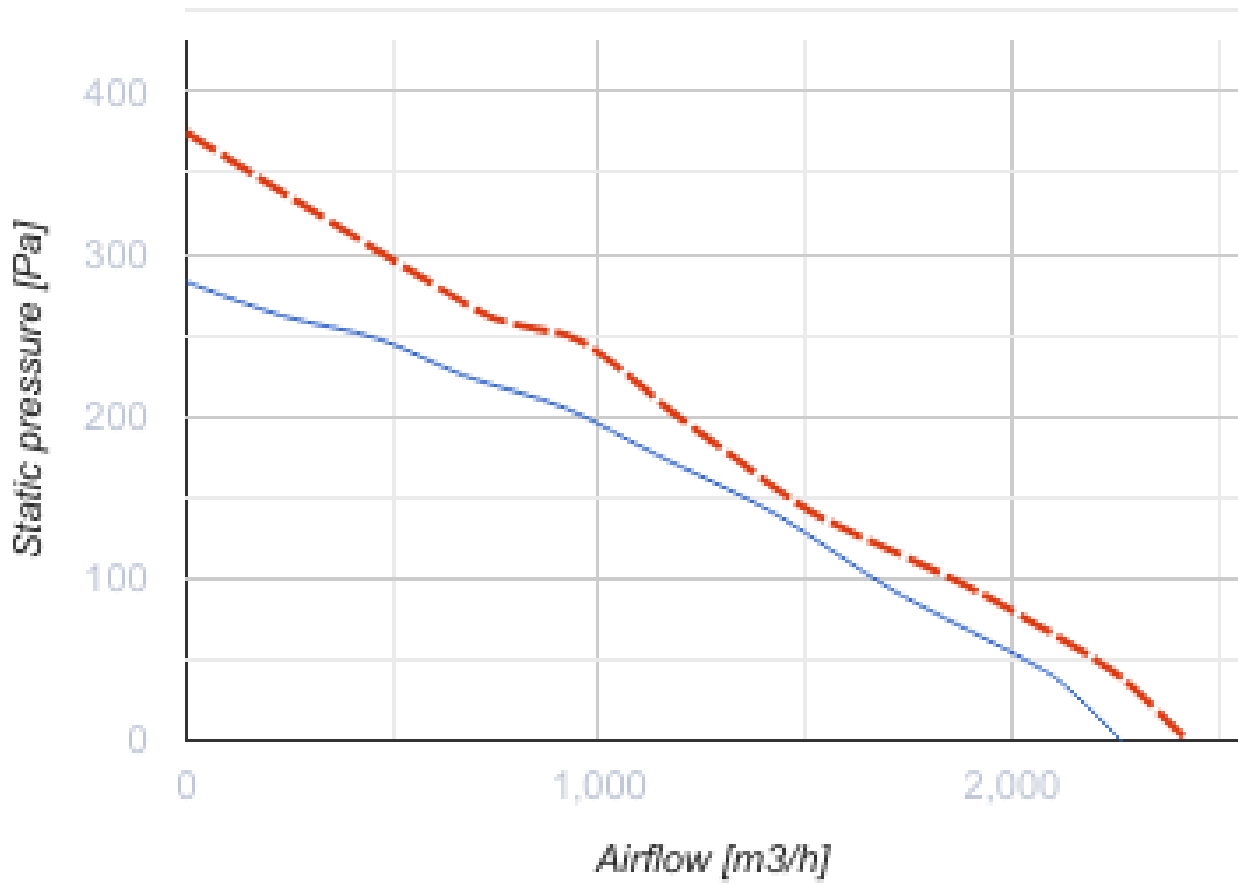

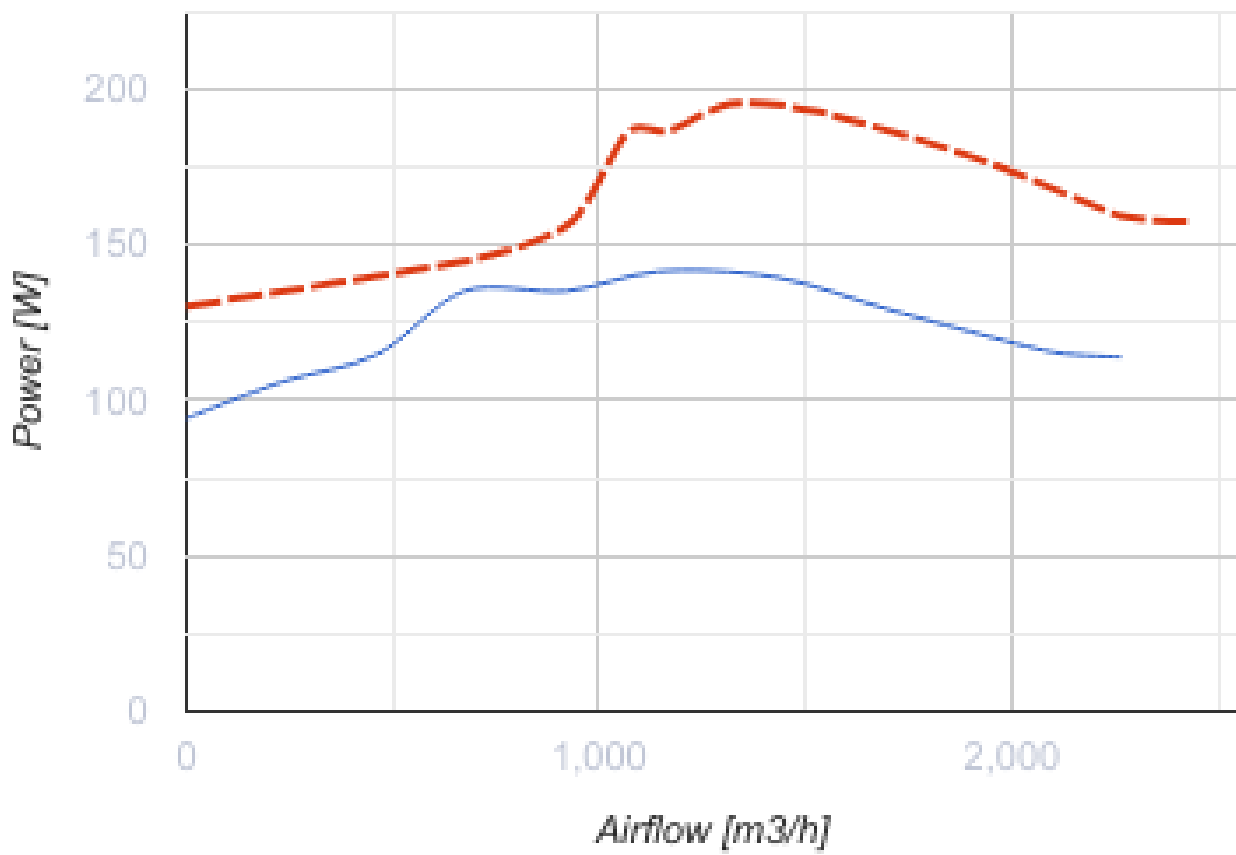





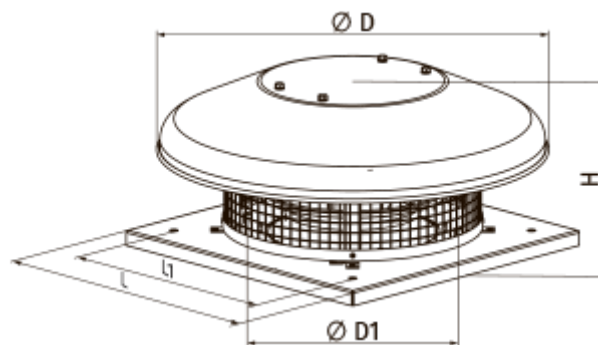





Abmessungen

H	ØD	ØD1	L	L1
277	623	285	420	330



Zubehör

Drehzahlregler

Produktname	Foto	Beschreibung
RSA5D-1,5-T		Dreiphasen-Drehzahlregler
RSA5D-3,5-T		Dreiphasen-Drehzahlregler
RSA5D-1,5-M		Dreiphasen-Drehzahlregler
RSA5D-2,5-M		Dreiphasen-Drehzahlregler
RSA5D-6,0-M		Dreiphasen-Drehzahlregler
RSA5D-8,0-M		Dreiphasen-Drehzahlregler
RSA5D-11,0-M		Dreiphasen-Drehzahlregler
RSA5D-12,0-M		Dreiphasen-Drehzahlregler
RS-3,0-T		Ein-/Ausschaltung und Drehzahlregelung von spannungsgesteuerten Ventilator-Einphasenmotoren in Lüftungssystemen
RS-5,0-T		Ein-/Ausschaltung und Drehzahlregelung von spannungsgesteuerten Ventilator-Einphasenmotoren in Lüftungssystemen
RS-10,0-T		Ein-/Ausschaltung und Drehzahlregelung von spannungsgesteuerten Ventilator-Einphasenmotoren in Lüftungssystemen

Ecodesign

Warenzeichen	Vents
Modell	VKHC 4E 310
Antriebsart	External MSD or VSD
Art des Wärmerückgewinnungssystems	Keines
Nennluftvolumenstrom (m ³ /s)	0.317
Nominal external pressure (Pa)	176
Maximum external leakage rates (%)	2.7
Ventilatoreffizienz (%)	40.4
Elektrische Nenneingangsleistung (kW)	0.141
Sound power level (dB(A))	67
Angabe des Typs	NRVU UVU