

# VKHCA 2E 220



## Dach-Radialventilatoren

- Max. Förderleistung: 915
- Schalldruckpegel LpA @ 3 m: 50
- Motortyp: AC
- Laufradtyp: Centrifugal backward curved blades
- Gehäusematerial: Aluminium

	Maßeinheit	VKHCA 2E 220	
Speed	-	1	
Phasen	-	1	
Versorgungsspannung min	V	230	
Versorgungsspannung max	V	230	
Frequenz der Netzversorgung	Hz	50	60
Leistung	W	108	
Stromaufnahme	A	0.49	
Max. Förderleistung	m <sup>3</sup> /h	915	
Drehzahl	-	2640	
Schalldruckpegel LpA @ 3 m	dB(A)	50	
Gewicht	kg	7	
Fördermitteltemperatur max	°C	50	
Fördermitteltemperatur min	°C	-25	
Schutzart	-	IPX4	
Motorschutzart	-	IP44	

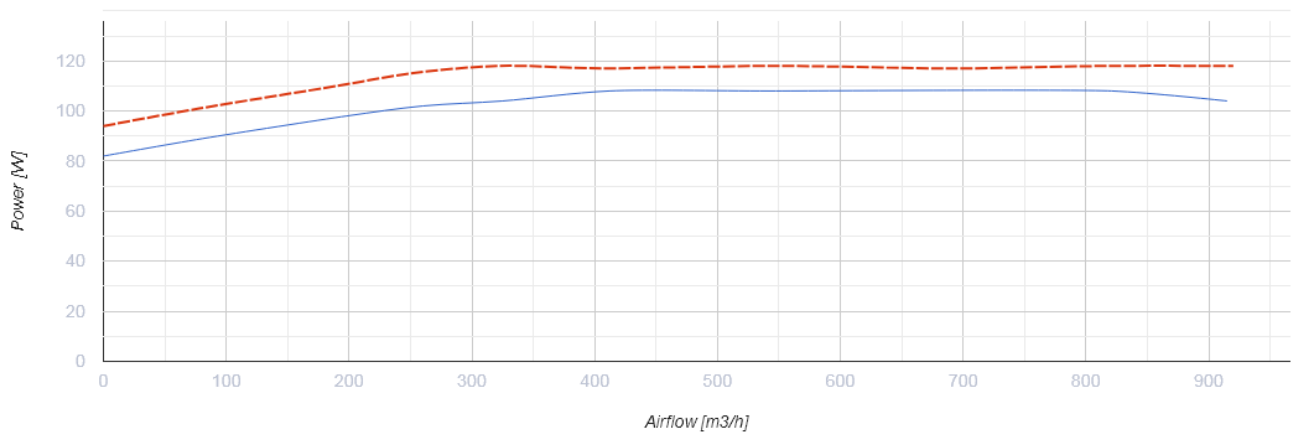
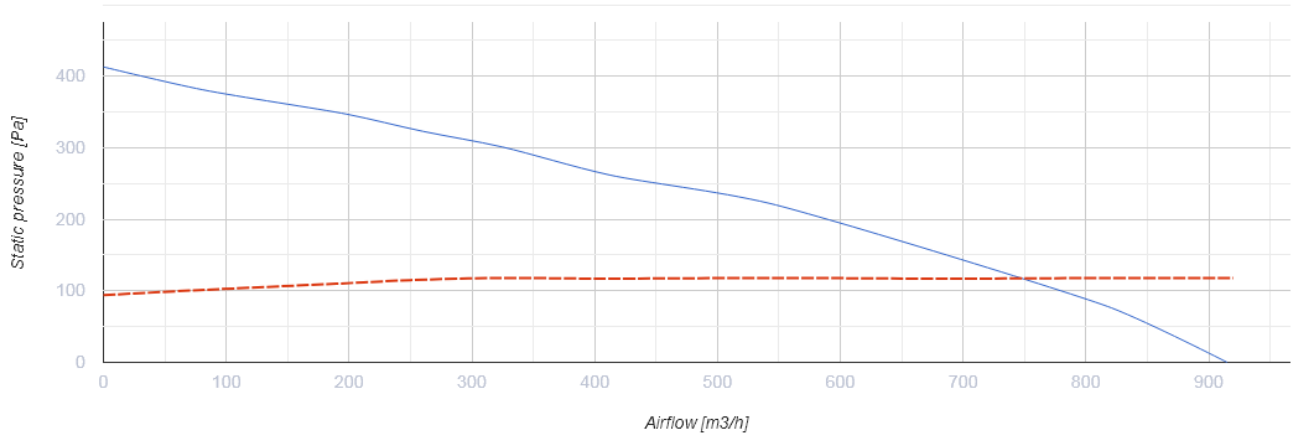

## Abmessungen











H	ØD	ØD1	L	L1
186	503	210	330	245



## Zubehör

### Drehzahlregler

Produktname	Foto	Beschreibung
-------------	------	--------------

<a href="#">RSA5D-1,5-M</a>		Dreiphasen-Drehzahlregler
<a href="#">RSA5D-3,5-T</a>		Dreiphasen-Drehzahlregler
<a href="#">RSA5D-1,5-T</a>		Dreiphasen-Drehzahlregler
<a href="#">RSA5D-2,5-M</a>		Dreiphasen-Drehzahlregler
<a href="#">RSA5D-6,0-M</a>		Dreiphasen-Drehzahlregler
<a href="#">RSA5D-8,0-M</a>		Dreiphasen-Drehzahlregler
<a href="#">RSA5D-11,0-M</a>		Dreiphasen-Drehzahlregler
<a href="#">RSA5D-12,0-M</a>		Dreiphasen-Drehzahlregler
<a href="#">RS-3,0-T</a>		Ein-/Ausschaltung und Drehzahlregelung von spannungsgesteuerten Ventilator-Einphasenmotoren in Lüftungssystemen
<a href="#">RS-5,0-T</a>		Ein-/Ausschaltung und Drehzahlregelung von spannungsgesteuerten Ventilator-Einphasenmotoren in Lüftungssystemen
<a href="#">RS-10,0-T</a>		Ein-/Ausschaltung und Drehzahlregelung von spannungsgesteuerten Ventilator-Einphasenmotoren in Lüftungssystemen