

VKVz 400 EC



Dach-Radialventilatoren mit vertikalem Luftaustritt mit EC-Motoren

- Max. Förderleistung: 5380
- Schalldruckpegel LpA @ 3 m: 58
- Motortyp: EC
- Laufradtyp: Centrifugal backward curved blades
- Gehäusematerial: Verzinkter Stahl

	Maßeinheit	VKVz 400 EC
Speed	-	1
Versorgungsspannung min	V	230
Versorgungsspannung max	V	230
Frequenz der Netzversorgung	Hz	50/60
Leistung	W	526
Stromaufnahme	A	3.9
Max. Förderleistung	m ³ /h	5380
Schalldruckpegel LpA @ 3 m	dB(A)	58
Gewicht	kg	27
Fördermitteltemperatur max	°C	50
Fördermitteltemperatur min	°C	-25
Schutzart	-	IPX4
Motorschutzart	-	IP54

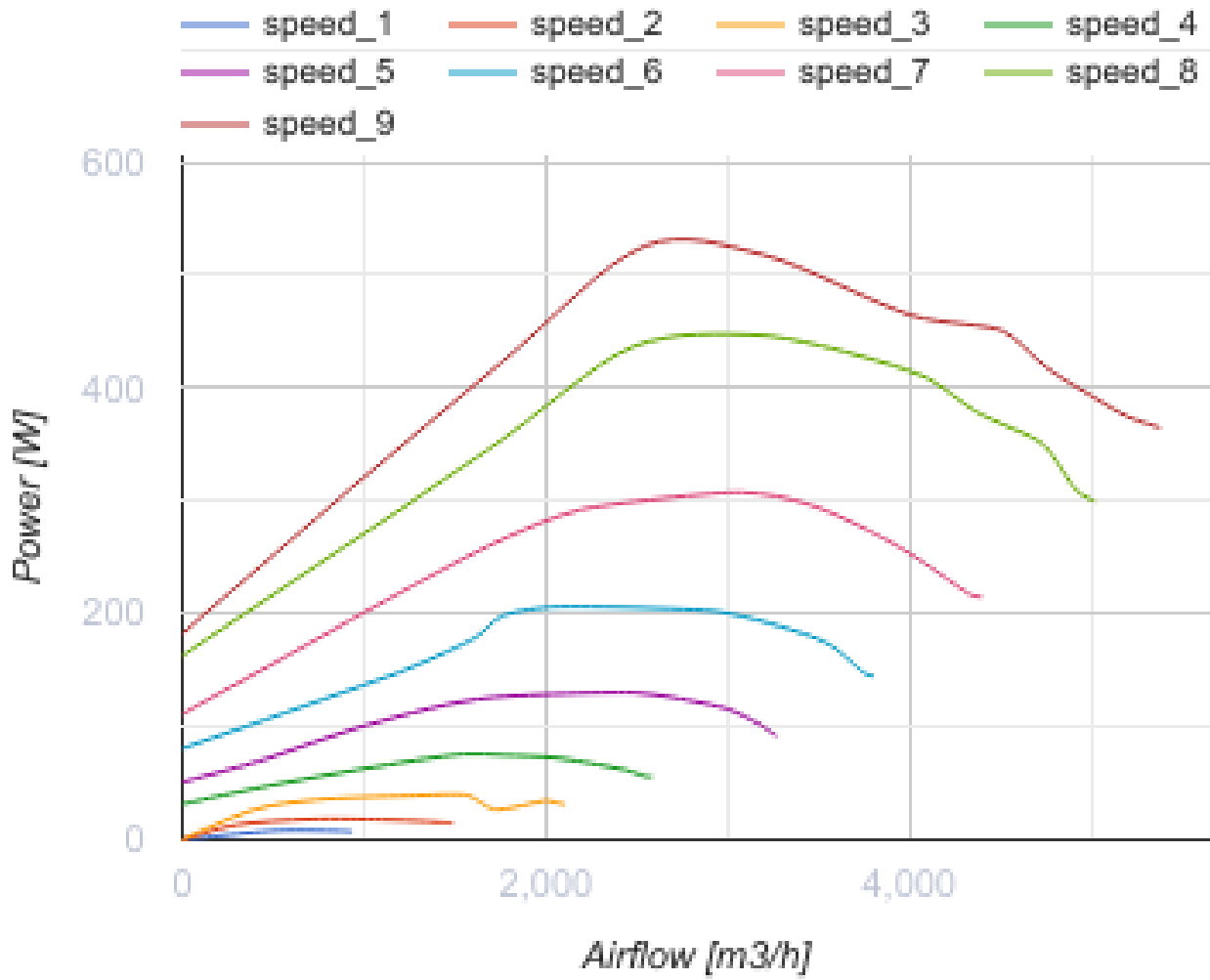

Abmessungen

A	B	C
738	598	371

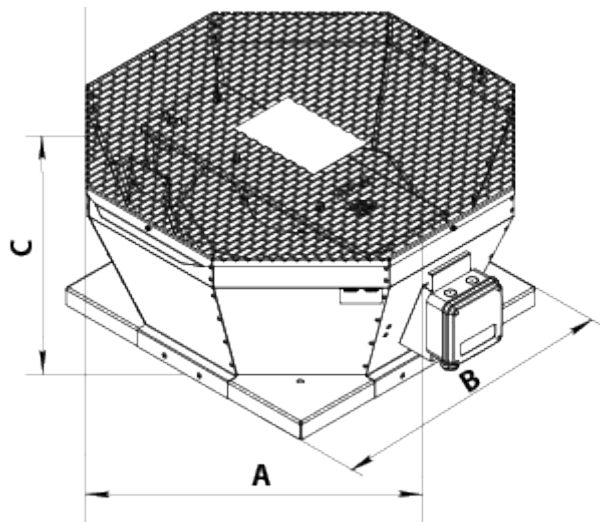

Ecodesign

Warenzeichen	Vents
Modell	VKVz 400 EC
Antriebsart	Integrated VSD
Art des Wärmerückgewinnungssystems	Keines
Nennluftvolumenstrom (m ³ /s)	0.886
Nominal external pressure (Pa)	341
Maximum external leakage rates (%)	2.7
Ventilatoreffizienz (%)	65.8
Angabe des Typs	NRVU UVU
Elektrische Nenneingangsleistung (kW)	0.519
Sound power level (dB(A))	78