

# VUE 700 HB EC A21



Lüftungsanlagen im schall- und wärmeisolierten Gehäuse mit einem Gegenstrom-Enthalpie-Wärmetauscher ausgestattet

- Max. Förderleistung: 830
- Schalldruckpegel LpA @ 3 m: 31
- Wärmetauschertyp: Counter flow
- Abluftfilter: G4
- Zuluftfilter: G4+F7
- Schalldämmung
- Motortyp: EC
- Enthalpietauscher
- Bypass: Auto
- Nachheizung: Optional
- Vorheizung: Optional
- BMS-Protokoll: ModBus
- Steuerung: Smartphone
- Gehäusematerial: Galvanized steel
- Feuchtigkeitssensor: Optional
- CO<sub>2</sub>-Sensor: Optional
- VOC-Sensor: Optional
- PM2.5 Sensor: Optional

	Maßeinheit	VUE 700 HB EC A21
Luftkanalgröße	mm	250
Speed	-	1
Versorgungsspannung min	V	230
Versorgungsspannung max	V	230
Frequenz der Netzversorgung	Hz	50/60
Leistung	W	336
Stromaufnahme	A	2.4
Max. Förderleistung	m <sup>3</sup> /h	830
Schalldruckpegel LpA @ 3 m	dB(A)	31
Effizienz der Wärmerückgewinnung, max	%	89
Wärmetauschertyp	-	Counter flow
Wärmetauschermaterial	-	Enthalpy
Gewicht	kg	107
Abluftfilter	-	G4
Zuluftfilter	-	G4+F7
Fördermitteltemperatur max	°C	40
Fördermitteltemperatur min	°C	-25
Ambientlufttemperatur, min	°C	1
Ambientlufttemperatur, max	°C	40
Umgebungsluftfeuchtigkeit, max	%	80
Schutzart	-	IP22



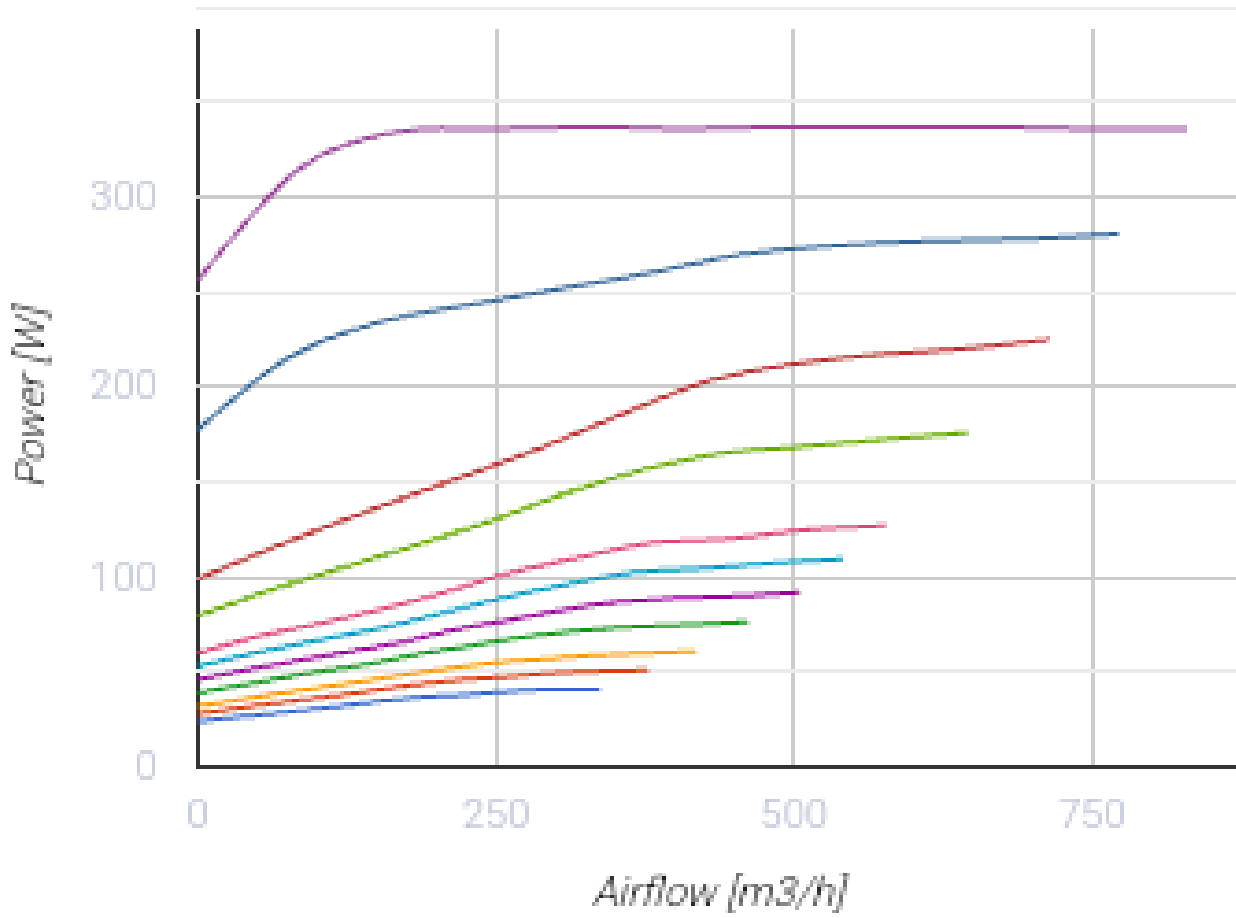

## Abmessungen

ØD	B	B1	B2	H	H1	H2	L	L1
247	866	274	296	601	234	166	1282	1379

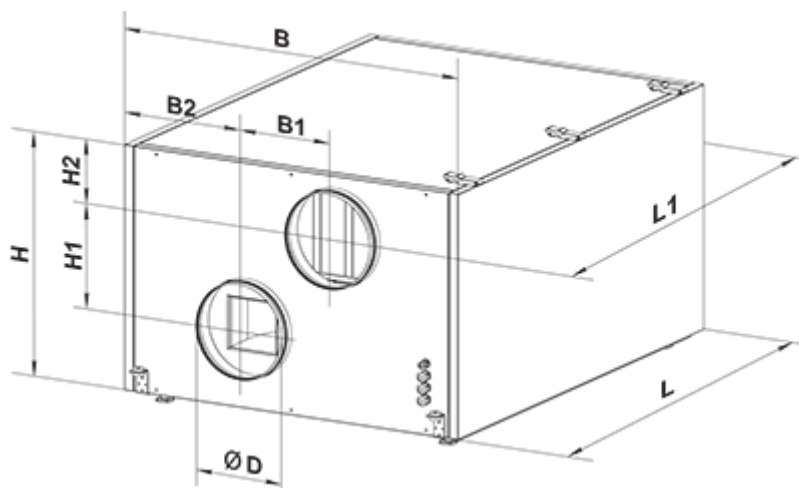





## Zubehör

### Bedienfelder

Produktname	Foto	Beschreibung
<a href="#">A25</a>		Das Touch-Bedienfeld A25 dient der Steuerung von Gewerbe- und Industrielüftungsanlagen mit einem Steuerungssystem A21.
<a href="#">A22</a>		Die Bedienfelder A22/A22 WiFi dienen der Steuerung von Gewerbe- und Industrielüftungsanlagen mit einem Steuerungssystem A21.
<a href="#">A22 WiFi</a>		Die Bedienfelder A22/A22 WiFi dienen der Steuerung von Gewerbe- und Industrielüftungsanlagen mit einem Steuerungssystem A21.

### Sensoren

Produktname	Foto	Beschreibung
<a href="#">HV2</a>		Feuchtigkeitssensor
<a href="#">CO2-1</a>		CO2 Sensor
<a href="#">CO2-2</a>		CO2 Sensor
<a href="#">HR-S</a>		Elektromechanische Hygrostate

### Elektrische Heizelemente



Produktname	Foto	Beschreibung
<a href="#">NKD 250-1,2-1 A21 V.2</a>		Rohr-Heizregister mit Außensteuerung zur Nachheizung der Zuluft
<a href="#">NKD 250-2,0-1 A21 V.2</a>		Rohr-Heizregister mit Außensteuerung zur Nachheizung der Zuluft
<a href="#">NKD 250-3,0-1 A21 V.2</a>		Rohr-Heizregister mit Außensteuerung zur Nachheizung der Zuluft
<a href="#">NKP 250-1,2-1 A21 V.2</a>		Elektro-Rohrheizregister zum Frostschutz des Wärmetauschers

<a href="#">NKP 250-2,0-1 A21 V.2</a>		Elektro-Rohrheizregister zum Frostschutz des Wärmetauschers
<a href="#">NKP 250-3,0-1 A21 V.2</a>		Elektro-Rohrheizregister zum Frostschutz des Wärmetauschers

### Für runde Kanäle

Produktname	Foto	Beschreibung
<a href="#">SR 250/600</a>		Dämpfung der Geräuschen, die während des Betriebes der Lüftungsgeräte entstehen und sich in den Lüftungsrohre der Lüftungssysteme verbreiten
<a href="#">SR 250/900</a>		Dämpfung der Geräuschen, die während des Betriebes der Lüftungsgeräte entstehen und sich in den Lüftungsrohre der Lüftungssysteme verbreiten
<a href="#">SR 250/1200</a>		Dämpfung der Geräuschen, die während des Betriebes der Lüftungsgeräte entstehen und sich in den Lüftungsrohre der Lüftungssysteme verbreiten

### Für runde Kanäle

Produktname	Foto	Beschreibung
<a href="#">KOM 250</a>		Die Rückschlagklappe mit federbelasteten Platten ist zur Absperrung des Lüftungsrohres und zur Verhinderung von Lufrückstrom bei abgeschaltetem Lüftungssystem bestimmt
<a href="#">KRV 250</a>		Der Schieber ist zur Absperrung der runden Lüftungsrohre bestimmt

### Elektroantriebe

Produktname	Foto	Beschreibung
<a href="#">Belimo TF230</a>		Die Antriebe sind geeignet zur Steuerung der Luftklappen mit der Querschnittsfläche bis 0,4 m <sup>2</sup> , welche die Schutzfunktionen

### Sonstiges Zubehör

Produktname	Foto	Beschreibung
SF 784x253x48 G4		Panel filter G4
SF 784x253x48 F7		Panelfilter F7

## Ecodesign

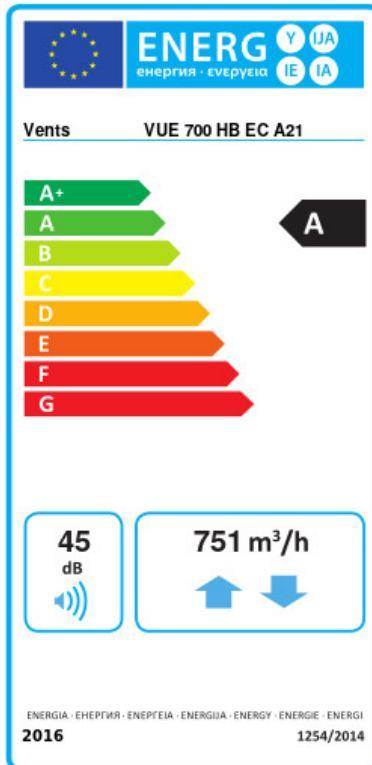

Warenzeichen	Vents					
Modell	VUE 700 HB EC A21					
Specific energy consumption (SEC) (kWh/(m²/a))	Kalt		Durchschnittlich		Warm	
	-77.9	A+	-40.8	A	-16.9	E
Typ des Lüftungsgeräts	Bidirectional					
Antriebsart	Drehzahlregelung					
Art des Wärmerückgewinnungssystems	Recuperative					
Temperaturänderungsgrad der Wärmerückgewinnung (%)	78					
Max. Luftvolumenstrom (m³/h)	751					
Elektrische Eingangsleistung (W)	336					
Bezugs-Luftvolumenstrom (m³/s)	0.143					
Reference pressure difference (Pa)	50					
Specific power input (SPI) (W/(m³/h))	0.243					
Control typology	Local demand control					
Maximum internal leakage rates (%)	2.7					
Maximum external leakage rates (%)	2.7					
Angabe des Typs	RVU BVU					
Sound power level (dB(A))	45					
The annual electricity consumption (AEC) (kWh/a)	Kalt		Durchschnittlich		Warm	
	710		173		128	
The annual heating saved (AHS) (kWh/a)	Kalt		Durchschnittlich		Warm	
	8695		4445		2010	