

# VUE 900 PBE EC R A21 DTV



Kompakte aufhängbare Lüftungsanlagen in wärme- und schallisoliertem Gehäuse mit einem Elektro-Heizregister

- Leistungsaufnahme der Nachheizung: 3300
- Max. Förderleistung: 1030
- Schalldruckpegel LpA @ 3 m: 33
- Wärmetauschertyp: Counter flow
- Abluftfilter: G4
- Zuluftfilter: G4 (F7 optional)
- Schalldämmung
- Motortyp: EC
- Enthalpietauscher
- Bypass: Auto
- Nachheizung: Electric
- Vorheizung: Optional
- BMS-Protokoll: ModBus
- Steuerung: Smartphone
- Gehäusematerial: Galvanized steel
- Feuchtigkeitssensor: Optional
- CO2-Sensor: Optional
- VOC-Sensor: Optional
- PM2.5 Sensor: Optional

	Maßeinheit	VUE 900 PBE EC R A21 DTV
Luftkanalgröße	mm	250
Speed	-	1
Phasen	-	1
Versorgungsspannung min	V	230
Versorgungsspannung max	V	230
Frequenz der Netzversorgung	Hz	50/60
Leistung	W	442
Leistungsaufnahme der Nachheizung	W	3300
Stromaufnahme	A	17.4
Max. Förderleistung	m <sup>3</sup> /h	1030
Schalldruckpegel LpA @ 3 m	dB(A)	33
Effizienz der Wärmerückgewinnung, max	%	85
Wärmetauschertyp	-	Counter flow
Wärmetauschermaterial	-	Enthalpy
Gewicht	kg	111
Abluftfilter	-	G4
Zuluftfilter	-	G4 (F7 optional)
Fördermitteltemperatur max	°C	40
Fördermitteltemperatur min	°C	-25
Ambientlufttemperatur, min	°C	1

Ambientlufttemperatur, max	°C	40
Umgebungsluftfeuchtigkeit, max	%	60
Schutzart	-	IP22
Motorschutzart	-	IP44

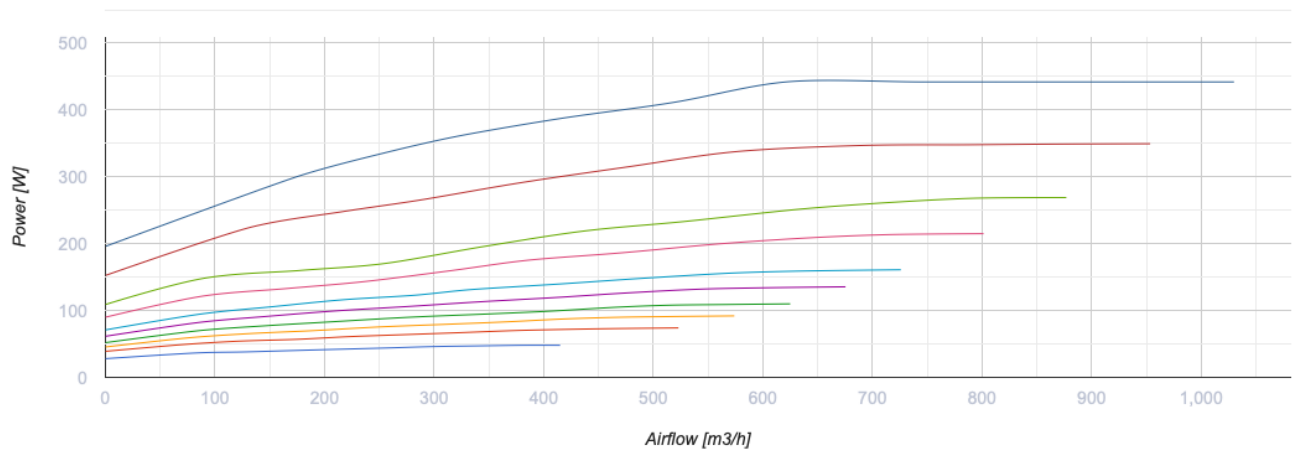
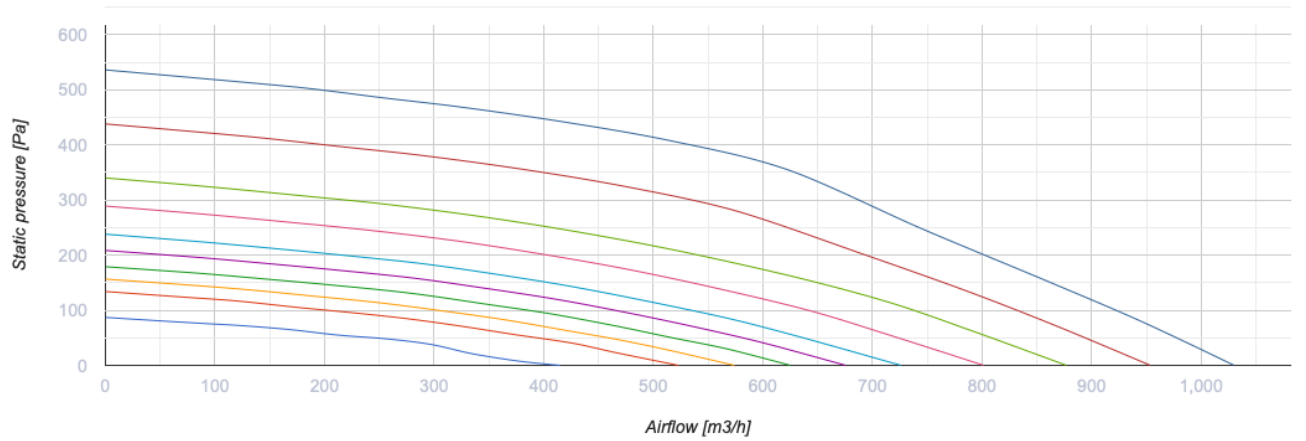

## Abmessungen

ØD	B	B1	H	L	L1
250	1351	1485	318	1349	1402

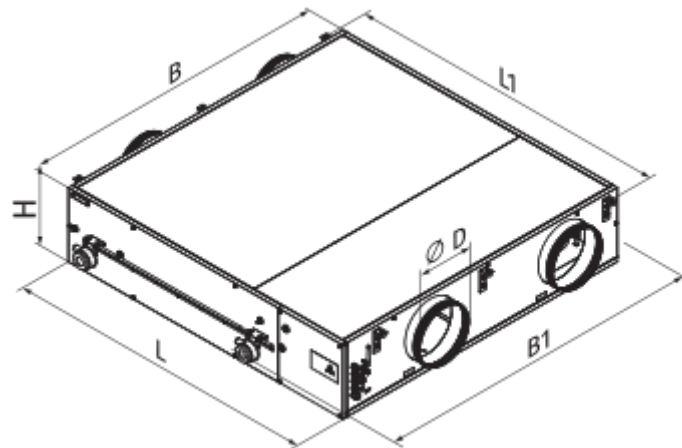





## Zubehör



### Bedienfelder

Produktname	Foto	Beschreibung
<a href="#">A22</a>		Die Bedienfelder A22/A22 WiFi dienen der Steuerung von Gewerbe- und Industrielüftungsanlagen mit einem Steuerungssystem A21.
<a href="#">A22 WiFi</a>		Die Bedienfelder A22/A22 WiFi dienen der Steuerung von Gewerbe- und Industrielüftungsanlagen mit einem Steuerungssystem A21.
<a href="#">A25</a>		Das Touch-Bedienfeld A25 dient der Steuerung von Gewerbe- und Industrielüftungsanlagen mit einem Steuerungssystem A21.

### Sensoren

Produktname	Foto	Beschreibung
<a href="#">HV2</a>		Feuchtigkeitssensor
<a href="#">CO2-1</a>		CO2 Sensor
<a href="#">CO2-2</a>		CO2 Sensor
<a href="#">HR-S</a>		Elektromechanische Hygrostate
<a href="#">DPWC11200</a>		Feuchtesensor



### VOC sensoren

Produktname	Foto	Beschreibung
<a href="#">DPWQ30600</a>		VOC sensor
<a href="#">DPWQ40200</a>		CO2 Sensor

### Für runde Kanäle

Produktname	Foto	Beschreibung
<a href="#">SR 250/600</a>		Dämpfung der Geräuschen, die während des Betriebes der Lüftungsgeräte entstehen und sich in den Lüftungsrohre der Lüftungssysteme verbreiten
<a href="#">SR 250/900</a>		Dämpfung der Geräuschen, die während des Betriebes der Lüftungsgeräte entstehen und sich in den Lüftungsrohre der Lüftungssysteme verbreiten
<a href="#">SR 250/1200</a>		Dämpfung der Geräuschen, die während des Betriebes der Lüftungsgeräte entstehen und sich in den Lüftungsrohre der Lüftungssysteme verbreiten
<a href="#">SRF 250/600</a>		Dämpfung der Geräuschen, die während des Betriebes der Lüftungsgeräte entstehen und sich in den Lüftungsrohre der Lüftungssysteme verbreiten
<a href="#">SRF 250/900</a>		Dämpfung der Geräuschen, die während des Betriebes der Lüftungsgeräte entstehen und sich in den Lüftungsrohre der Lüftungssysteme verbreiten
<a href="#">SRF 250/2000</a>		Dämpfung der Geräuschen, die während des Betriebes der Lüftungsgeräte entstehen und sich in den Lüftungsrohre der Lüftungssysteme verbreiten

### Für runde Kanäle

Produktname	Foto	Beschreibung
<a href="#">KOM 250</a>		Die Rückschlagklappe mit federbelasteten Platten ist zur Absperrung des Lüftungsrohres und zur Verhinderung von Luftrückstrom bei abgeschaltetem Lüftungssystem bestimmt
<a href="#">KRV 250</a>		Der Schieber ist zur Absperrung der runden Lüftungsrohre bestimmt



### Elektroantriebe

Produktname	Foto	Beschreibung
<a href="#">Belimo LF230</a>		Die Antriebe Serie Belimo LF sind geeignet zur Steuerung der Luftklappen mit der Querschnittsfläche bis 0,8 m <sup>2</sup> , die Schutzfunktionen erfüllen

[Belimo TF230](#)

Die Antriebe sind geeignet zur Steuerung der Luftklappen mit der Querschnittsfläche bis 0,4 m<sup>2</sup>, welche die Schutzfunktionen

### Sonstiges Zubehör

Produktname	Foto	Beschreibung
SFK 647x274x27 G4		G4 Taschenfilter
SFK 647x274x27 F7		F7 Taschenfilter
SF 647x274x20 G4		Panel filter G4

### Elektrische Heizelemente

Produktname	Foto	Beschreibung
<a href="#">NKP 250-3,0-1 A21 V.2</a>		Elektro-Rohrheizregister zum Frostschutz des Wärmetauschers
<a href="#">NKP 250-2,0-1 A21 V.2</a>		Elektro-Rohrheizregister zum Frostschutz des Wärmetauschers
<a href="#">NKP 250-1,2-1 A21 V.2</a>		Elektro-Rohrheizregister zum Frostschutz des Wärmetauschers

## Ecodesign

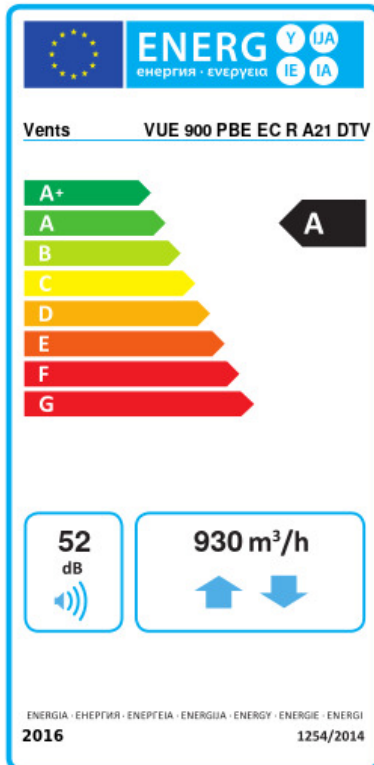

Warenzeichen	Vents					
Modell	VUE 900 PBE EC R A21 DTV					
Specific energy consumption (SEC) (kWh/(m <sup>2</sup> /a))	Kalt		Durchschnittlich		Warm	
	74.4	A+	38.9	A	15.9	E
Typ des Lüftungsgeräts	Bidirectional					
Antriebsart	Drehzahlregelung					
Art des Wärmerückgewinnungssystems	Recuperative					
Temperaturänderungsgrad der Wärmerückgewinnung (%)	70					
Max. Luftvolumenstrom (m <sup>3</sup> /h)	930					
Elektrische Eingangsleistung (W)	442					
Bezugs-Luftvolumenstrom (m <sup>3</sup> /s)	0.169					
Reference pressure difference (Pa)	50					
Specific power input (SPI) (W/(m <sup>3</sup> /h))	0.261					
Control typology	Local demand control					
Maximum internal leakage rates (%)	2.7					
Maximum external leakage rates (%)	2.7					
Angabe des Typs	RVU BVU					
Sound power level (dB(A))	52					
The annual electricity consumption (AEC) (kWh/a)	Kalt		Durchschnittlich		Warm	
	720		183		138	
The annual heating saved (AHS) (kWh/a)	Kalt		Durchschnittlich		Warm	
	8371		4279		1935	