

VUT 2000 PBW EC A21 DTV



Hängende Lüftungsanlagen mit einem Gegenstrom-Polystyrol-Wärmetauscher

- Max. Förderleistung: 2100
- Schalldruckpegel LpA @ 3 m: 36
- Wärmetauschertyp: Cross flow
- Abluftfilter: G4
- Zuluftfilter: G4
- Schalldämmung
- Motortyp: EC
- Bypass: Auto
- Nachheizung: Water
- BMS-Protokoll: ModBus
- Steuerung: Smartphone
- Gehäusematerial: Verzinkter Stahl
- Feuchtigkeitssensor: Optional
- CO2-Sensor: Optional
- VOC-Sensor: Optional
- PM2.5 Sensor: Optional

	Maßeinheit	VUT 2000 PBW EC A21 DTV
Luftkanalgröße	mm	315
Speed	-	1
Phasen	-	1
Versorgungsspannung min	V	230
Versorgungsspannung max	V	230
Frequenz der Netzversorgung	Hz	50/60
Leistung	W	1063
Stromaufnahme	A	5.3
Max. Förderleistung	m ³ /h	2100
Schalldruckpegel LpA @ 3 m	dB(A)	36
Effizienz der Wärmerückgewinnung, max	%	67
Wärmetauschertyp	-	Cross flow
Wärmetauschermaterial	-	Aluminum
Gewicht	kg	140
Abluftfilter	-	G4
Zuluftfilter	-	G4
Fördermitteltemperatur max	°C	40
Fördermitteltemperatur min	°C	-25
Ambientlufttemperatur, min	°C	1
Ambientlufttemperatur, max	°C	40

Umgebungsluftfeuchtigkeit, max	%	60
Schutzart	-	IP22
Motorschutzart	-	IP44

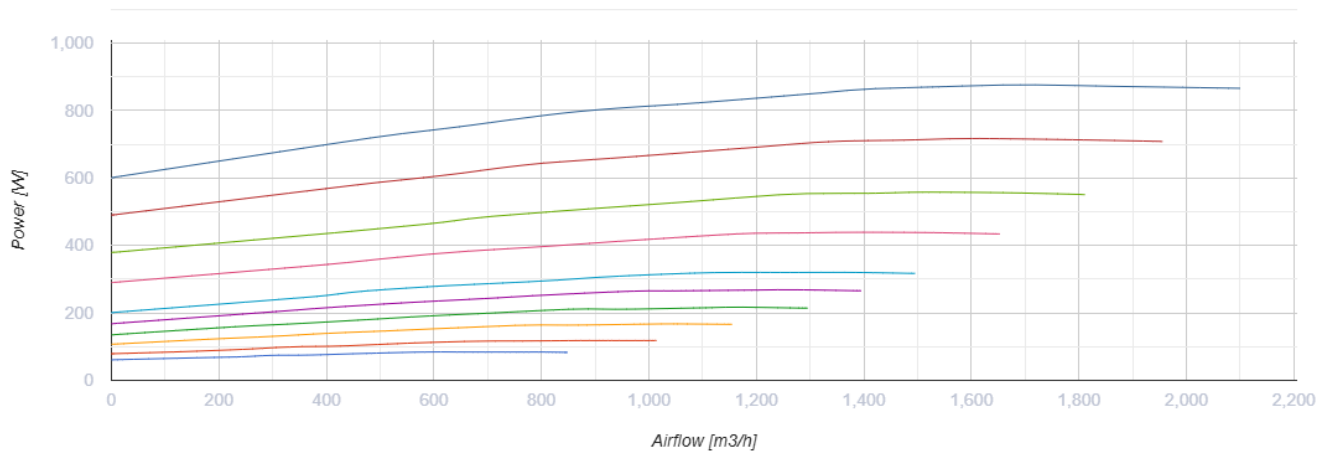
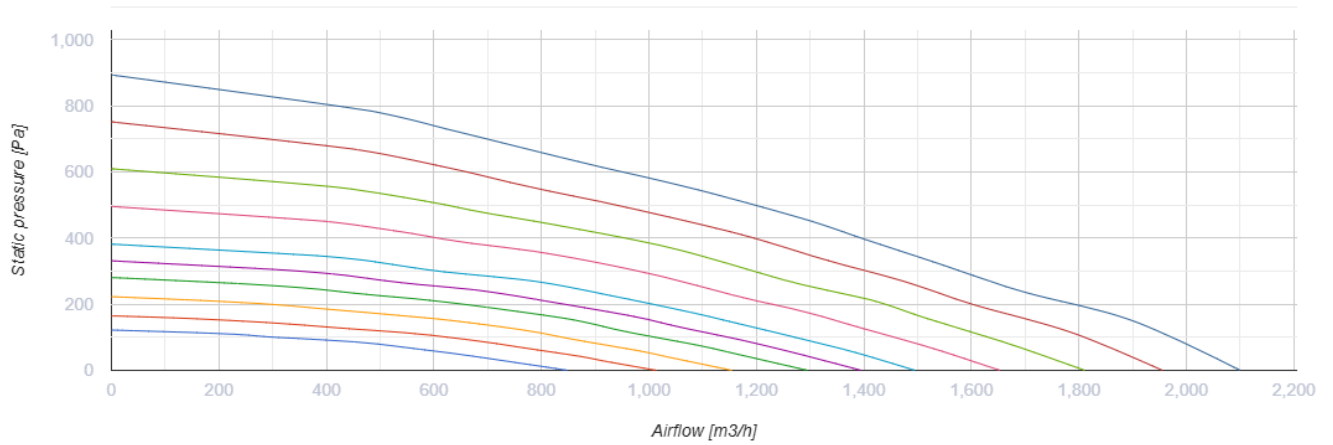

Abmessungen

ØD	B	H	L	L1
315	950	762	1400	1452

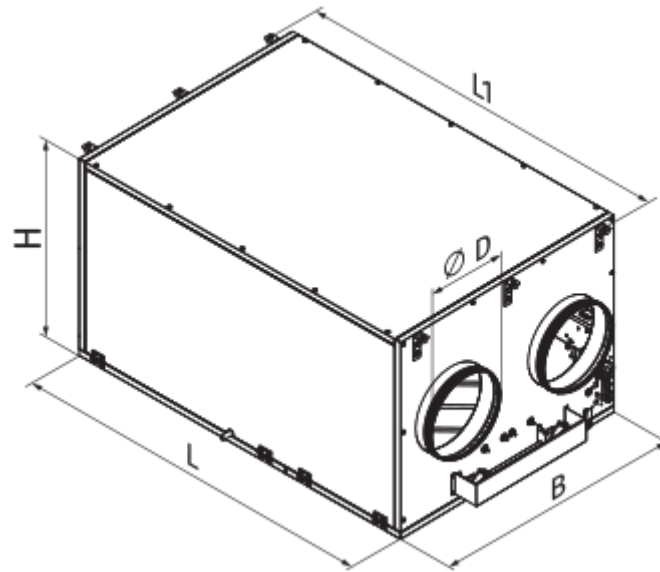





Zubehör

Bedienfelder

Produktname	Foto	Beschreibung
A22		Bedienfelder zur Steuerung von Industrie- und Kleinraumlüftungsanlagen
A22 WiFi		Bedienfelder zur Steuerung von Industrie- und Kleinraumlüftungsanlagen
A25		Touch-Bedienfeld zur Steuerung von Industrie- und Kleinraumlüftungsanlagen



Sensoren

Produktname	Foto	Beschreibung
HV2		Feuchtigkeitssensor
CO2-1		CO2 Sensor
CO2-2		CO2 Sensor
HR-S		Elektromechanischer Hygrostat



hydraulische Siphon

Produktname	Foto	Beschreibung
SH-32		Hydraulischer Siphon zur Kondensatableitung aus Wärmetauschern und Kühlanlagen

Für runde Kanäle

Produktname	Foto	Beschreibung
SR 315/600		Schalldämpfer aus verzinktem Stahl, gefüllt mit nicht brennbarem schallabsorbierendem Material
SR 315/900		Schalldämpfer aus verzinktem Stahl, gefüllt mit nicht brennbarem schallabsorbierendem Material
SR 315/1200		Schalldämpfer aus verzinktem Stahl, gefüllt mit nicht brennbarem schallabsorbierendem Material



Für runde Kanäle







Produktname	Foto	Beschreibung
KOM 315		Rückschlagklappe mit federbelasteten Platten zur Absperrung des Luftstroms in runden Lüftungsrohren
KRV 315		Luftklappen zur automatischen Luftstromregelung in runden Lüftungsrohren

Elektroantriebe

Produktname	Foto	Beschreibung
Belimo TF230		Die Antriebe sind geeignet zur Steuerung der Luftklappen mit der Querschnittsfläche bis 0,4 m ² , welche die Schutzfunktionen

Hydraulik-Einheiten

Produktname	Foto	Beschreibung
USWK 3/4-4		Die hydraulische Einheit USWK ist geeignet zur stufenlosen Regelung des Wärmeträgerdurchsatzes in den Lüftungssystemen, in denen die Wasserheizregister und die Wasserkühlregister zur Luftheizung und -kühlung eingesetzt werden
USWK 3/4-6		Die hydraulische Einheit USWK ist geeignet zur stufenlosen Regelung des Wärmeträgerdurchsatzes in den Lüftungssystemen, in denen die Wasserheizregister und die Wasserkühlregister zur Luftheizung und -kühlung eingesetzt werden
USWK 1-6		Die hydraulische Einheit USWK ist geeignet zur stufenlosen Regelung des Wärmeträgerdurchsatzes in den Lüftungssystemen, in denen die Wasserheizregister und die Wasserkühlregister zur Luftheizung und -kühlung eingesetzt werden

USWK 1-10		Die hydraulische Einheit USWK ist geeignet zur stufenlosen Regelung des Wärmeträgerdurchsatzes in den Lüftungssystemen, in denen die Wasserheizregister und die Wasserkühlregister zur Luftheizung und -kühlung eingesetzt werden
USWK 1 1/4-10		Die hydraulische Einheit USWK ist geeignet zur stufenlosen Regelung des Wärmeträgerdurchsatzes in den Lüftungssystemen, in denen die Wasserheizregister und die Wasserkühlregister zur Luftheizung und -kühlung eingesetzt werden
USWK 1 1/4-16		Die hydraulische Einheit USWK ist geeignet zur stufenlosen Regelung des Wärmeträgerdurchsatzes in den Lüftungssystemen, in denen die Wasserheizregister und die Wasserkühlregister zur Luftheizung und -kühlung eingesetzt werden
USWK 1 1/2-16		Die hydraulische Einheit USWK ist geeignet zur stufenlosen Regelung des Wärmeträgerdurchsatzes in den Lüftungssystemen, in denen die Wasserheizregister und die Wasserkühlregister zur Luftheizung und -kühlung eingesetzt werden
USWK 1 1/2-25		Die hydraulische Einheit USWK ist geeignet zur stufenlosen Regelung des Wärmeträgerdurchsatzes in den Lüftungssystemen, in denen die Wasserheizregister und die Wasserkühlregister zur Luftheizung und -kühlung eingesetzt werden
USWK 2-25		Die hydraulische Einheit USWK ist geeignet zur stufenlosen Regelung des Wärmeträgerdurchsatzes in den Lüftungssystemen, in denen die Wasserheizregister und die Wasserkühlregister zur Luftheizung und -kühlung eingesetzt werden
USWK 2-40		Die hydraulische Einheit USWK ist geeignet zur stufenlosen Regelung des Wärmeträgerdurchsatzes in den Lüftungssystemen, in denen die Wasserheizregister und die Wasserkühlregister zur Luftheizung und -kühlung eingesetzt werden

Sonstiges Zubehör

Produktname	Foto	Beschreibung
SF 708x480x48 G4		Panel filter G4

Elektrische Heizelemente

Produktname	Foto	Beschreibung
NKP 315-3,0-1 A21 V.2		Elektro-Rohrheizregister zum Frostschutz des Wärmetauschers
NKP 315-2,0-1 A21 V.2		Elektro-Rohrheizregister zum Frostschutz des Wärmetauschers