

VUTR 1500 EH EC A18



Horizontale Lüftungsanlagen mit einem Rotationswärmetauscher

- Leistungsaufnahme der Nachheizung: 9000
- Max. Förderleistung: 1500
- Schalldruckpegel LpA @ 3 m: 62
- Wärmetauschertyp: Rotary
- Abluftfilter: G4
- Zuluftfilter: G4
- Schalldämmung
- Motortyp: EC
- Nachheizung: Electric
- Steuerung: Fernbedienung
- Gehäusematerial: Verzinkter Stahl
- Feuchtigkeitssensor: Optional
- CO2-Sensor: Optional
- VOC-Sensor: Optional
- PM2.5 Sensor: Optional

	Maßeinheit	VUTR 1500 EH EC A18
Luftkanalgröße	mm	315
Speed	-	1
Versorgungsspannung min	V	400
Versorgungsspannung max	V	400
Frequenz der Netzversorgung	Hz	50/60
Leistung	W	750
Leistungsaufnahme der Nachheizung	W	9000
Stromaufnahme	A	14.1
Max. Förderleistung	m ³ /h	1500
Schalldruckpegel LpA @ 3 m	dB(A)	62
Effizienz der Wärmerückgewinnung, max	%	95
Wärmetauschertyp	-	Rotary
Wärmetauschermaterial	-	Aluminum
Gewicht	kg	175
Abluftfilter	-	G4
Zuluftfilter	-	G4
Fördermitteltemperatur max	°C	40
Fördermitteltemperatur min	°C	-25
Ambientlufttemperatur, min	°C	1
Ambientlufttemperatur, max	°C	40

Umgebungsluftfeuchtigkeit, max	%	80
Schutzart	-	IP22
Motorschutzart	-	IP44

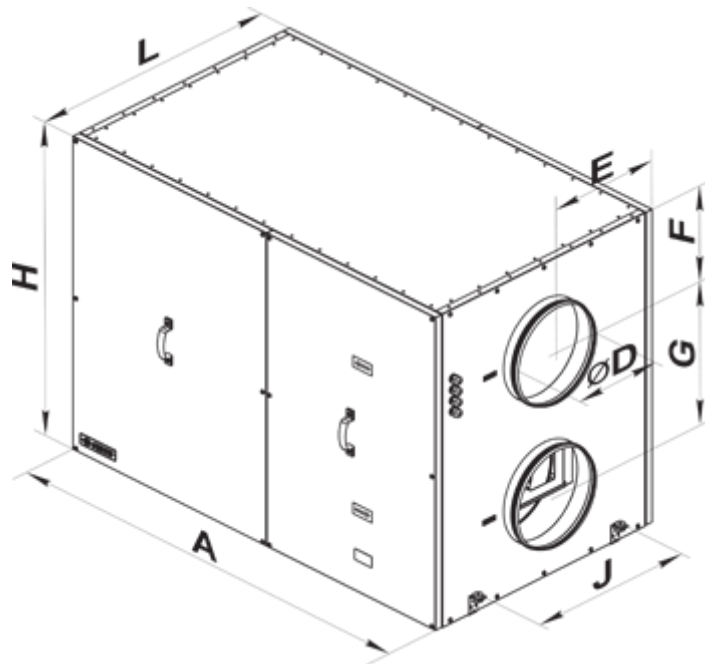

Abmessungen

ØD	A	E	F	G	J	H	L
314	1430	427	275	460	560	1010	855





Zubehör

VOC sensoren



Produktname	Foto	Beschreibung
DPWQ30600		VOC sensor
DPWQ40200		CO2 Sensor

Sensoren

Produktname	Foto	Beschreibung
DPWC11200		Feuchtesensor

HR-S		Elektromechanischer Hygrostat
HV2		Feuchtigkeitssensor



Für runde Kanäle

Produktname	Foto	Beschreibung
KOM 315		Rückschlagklappe mit federbelasteten Platten zur Absperrung des Luftstroms in runden Lüftungsrohren
KRV 315		Luftklappen zur automatischen Luftstromregelung in runden Lüftungsrohren

Elektroantriebe

Produktname	Foto	Beschreibung
Belimo CM230		Die Antriebe sind bestimmt zur Steuerung der Luftklappen mit der Querschnittsfläche bis 0,4 m ²

Sonstiges Zubehör

Produktname	Foto	Beschreibung
SFK 800x477x27 G4		G4 Taschenfilter
SF 800x477x47 G4		Panel filter G4
PCOS004850	