

VUTR 1500 WH EC A17



Lüftungsanlagen im schall- und wärmeisolierten Gehäuse mit Elektro- und Warmwasser-Heizregister

- Max. Förderleistung: 1500
- Schalldruckpegel LpA @ 3 m: 62
- Wärmetauschertyp: Rotary
- Abluftfilter: G4
- Zuluftfilter: G4
- Schalldämmung
- Motortyp: EC
- Nachheizung: Water
- Steuerung: Fernbedienung
- Gehäusematerial: Verzinkter Stahl
- Feuchtigkeitssensor: Optional
- CO2-Sensor: Optional
- VOC-Sensor: Optional
- PM2.5 Sensor: Optional

	Maßeinheit	VUTR 1500 WH EC A17
Luftkanalgröße	mm	315
Speed	-	1
Versorgungsspannung min	V	230
Versorgungsspannung max	V	230
Frequenz der Netzversorgung	Hz	50/60
Leistung	W	750
Stromaufnahme	A	3.2
Max. Förderleistung	m ³ /h	1500
Schalldruckpegel LpA @ 3 m	dB(A)	62
Effizienz der Wärmerückgewinnung, max	%	95
Wärmetauschertyp	-	Rotary
Wärmetauschermaterial	-	Aluminum
Gewicht	kg	175
Abluftfilter	-	G4
Zuluftfilter	-	G4
Fördermitteltemperatur max	°C	40
Fördermitteltemperatur min	°C	-25
Ambientlufttemperatur, min	°C	1
Ambientlufttemperatur, max	°C	40
Umgebungsluftfeuchtigkeit, max	%	80

Schutzart	-	IP22
Motorschutzart	-	IP44

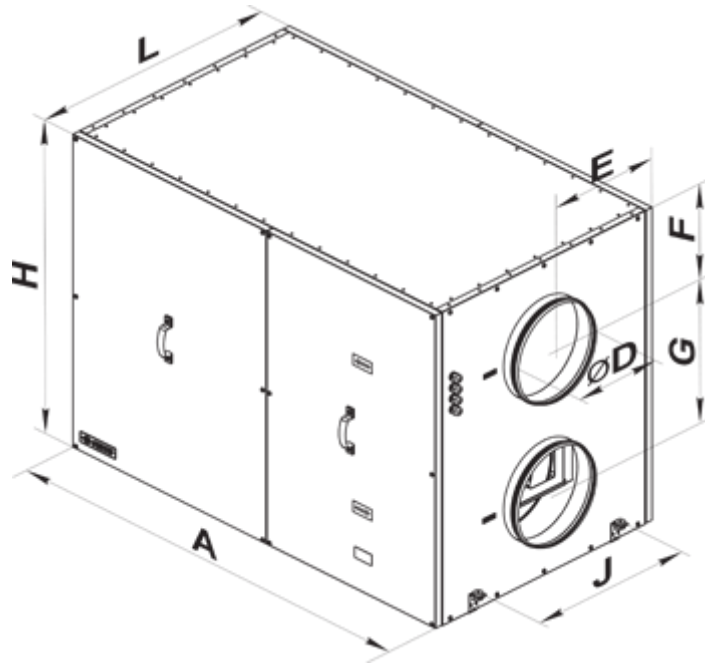

Abmessungen

ØD	A	E	F	G	J	H	L
314	1430	427	275	460	560	1010	855





Zubehör

VOC sensoren

Produktname	Foto	Beschreibung
DPWQ30600		VOC sensor
DPWQ40200		CO2 Sensor

Sensoren



Produktname	Foto	Beschreibung
DPWC11200		Feuchtesensor

HR-S		Elektromechanische Hygrostate
HV2		Feuchtigkeitssensor

Hydraulik-Einheiten

Produktname	Foto	Beschreibung
USWK 1-6		Die hydraulische Einheit USWK ist geeignet zur stufenlosen Regelung des Wärmeträgerdurchsatzes in den Lüftungssystemen, in denen die Wasserheizregister und die Wasserkühlregister zur Luftheizung und -kühlung eingesetzt werden



Für runde Kanäle

Produktname	Foto	Beschreibung
KOM 315		Die Rückschlagklappe mit federbelasteten Platten ist zur Absperrung des Lüftungsrohres und zur Verhinderung von Luftrückstrom bei abgeschaltetem Lüftungssystem bestimmt
KRV 315		Der Schieber ist zur Absperrung der runden Lüftungsrohre bestimmt

Elektroantriebe

Produktname	Foto	Beschreibung
Belimo TF230		Die Antriebe sind geeignet zur Steuerung der Luftklappen mit der Querschnittsfläche bis 0,4 m ² , welche die Schutzfunktionen

Sonstiges Zubehör

Produktname	Foto	Beschreibung
SFK 800x477x27 G4		G4 Taschenfilter
SF 800x477x47 G4		Panel filter G4
PCOS004850	