

VUTR 350 PE EC R A21

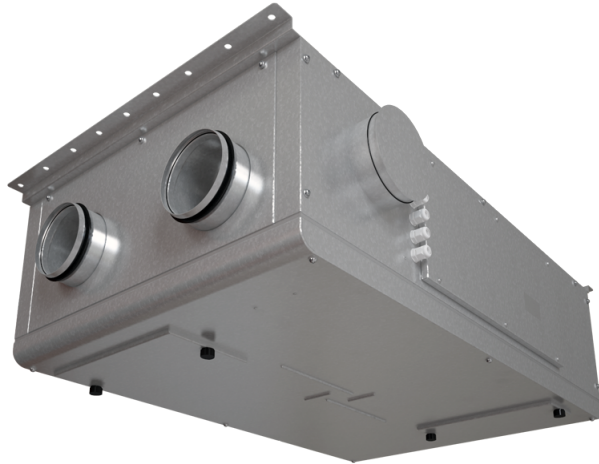

Lüftungsanlagen in schall- und wärmeisoliertem Gehäuse.

- Leistungsaufnahme der Nachheizung: 1400
- Max. Förderleistung: 430
- Schalldruckpegel LpA @ 3 m: 31
- Wärmetauschertyp: Rotary
- Abluftfilter: G4
- Zuluftfilter: G4, F7 (H13 option)
- Schalldämmung
- Motortyp: EC
- Nachheizung: Electric
- BMS-Protokoll: ModBus
- Steuerung: Smartphone
- Gehäusematerial: Galvanized steel
- Feuchtigkeitssensor: Optional
- CO2-Sensor: Optional
- VOC-Sensor: Optional
- PM2.5 Sensor: Optional

	Maßeinheit	VUTR 350 PE EC R A21
Luftkanalgröße	mm	160
Speed	-	1
Versorgungsspannung min	V	230
Versorgungsspannung max	V	230
Frequenz der Netzversorgung	Hz	50/60
Leistung	W	185
Leistungsaufnahme der Nachheizung	W	1400
Stromaufnahme	A	6.9
Max. Förderleistung	m ³ /h	430
Schalldruckpegel LpA @ 3 m	dB(A)	31
Effizienz der Wärmerückgewinnung, max	%	87
Wärmetauschertyp	-	Rotary
Wärmetauschermaterial	-	Aluminum
Gewicht	kg	82
Abluftfilter	-	G4
Zuluftfilter	-	G4, F7 (H13 option)
Fördermitteltemperatur max	°C	40
Fördermitteltemperatur min	°C	-25
Ambientlufttemperatur, min	°C	1
Ambientlufttemperatur, max	°C	40

Umgebungsluftfeuchtigkeit, max	%	80
Schutzart	-	IP22
Motorschutzart	-	IP44

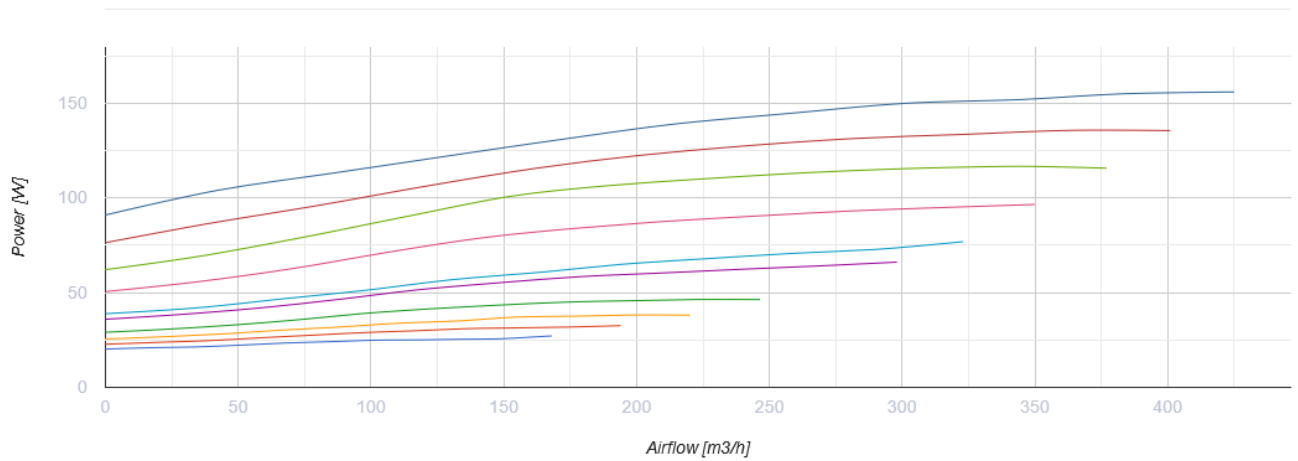
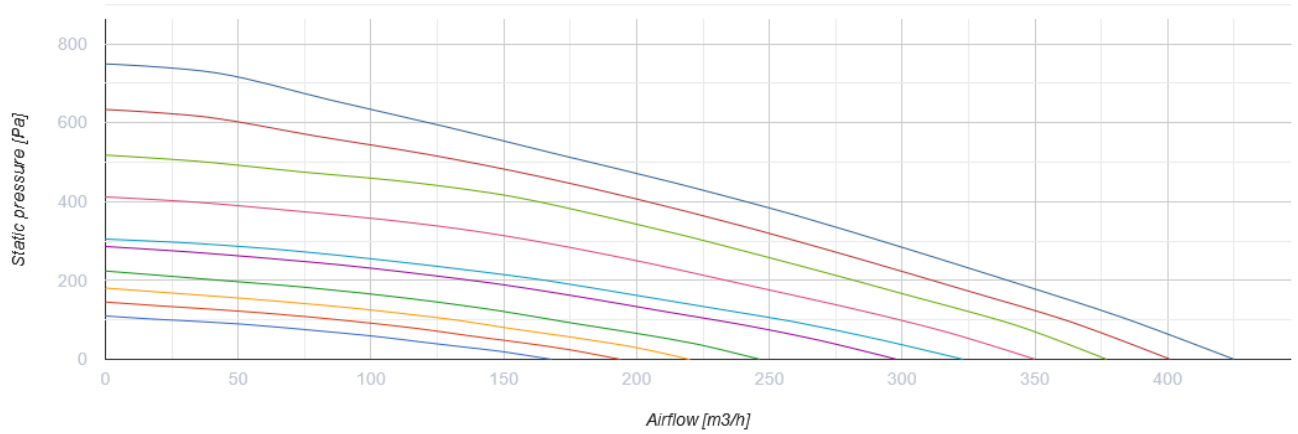

Abmessungen

ØD	ØD1	B	H	L	L1
160	125	818	361	1270	1365

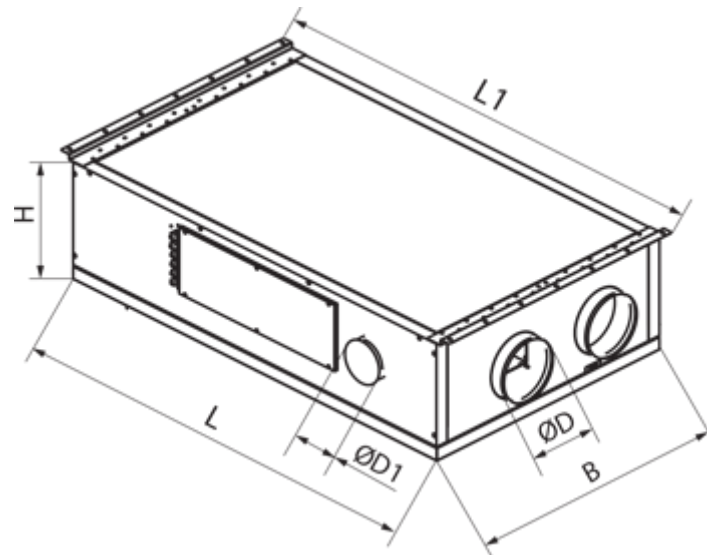



Zubehör

Bedienfelder



Produktname	Foto	Beschreibung
A25		Das Touch-Bedienfeld A25 dient der Steuerung von Gewerbe- und Industrielüftungsanlagen mit einem Steuerungssystem A21.
A22		Die Bedienfelder A22/A22 WiFi dienen der Steuerung von Gewerbe- und Industrielüftungsanlagen mit einem Steuerungssystem A21.
A22 WiFi		Die Bedienfelder A22/A22 WiFi dienen der Steuerung von Gewerbe- und Industrielüftungsanlagen mit einem Steuerungssystem A21.

VOC sensoren



Produktname	Foto	Beschreibung
DPWQ30600		VOC sensor
DPWQ40200		CO2 Sensor

Sensoren



Produktname	Foto	Beschreibung
DPWC11200		Feuchtesensor

HR-S		Elektromechanische Hygrostate
HV2		Feuchtigkeitssensor



Für runde Kanäle

Produktname	Foto	Beschreibung
KOM 160		Die Rückschlagklappe mit federbelasteten Platten ist zur Absperrung des Lüftungsrohres und zur Verhinderung von Luftrückstrom bei abgeschaltetem Lüftungssystem bestimmt
KRV 160		Der Schieber ist zur Absperrung der runden Lüftungsrohre bestimmt

Elektroantriebe

Produktname	Foto	Beschreibung
Belimo LF230		Die Antriebe Serie Belimo LF sind geeignet zur Steuerung der Luftklappen mit der Querschnittsfläche bis 0,8 m ² , die Schutzfunktionen erfüllen
Belimo TF230		Die Antriebe sind geeignet zur Steuerung der Luftklappen mit der Querschnittsfläche bis 0,4 m ² , welche die Schutzfunktionen

Sonstiges Zubehör

Produktname	Foto	Beschreibung
SF 320x235x48 G4		Panel filter G4
SF 320x235x48 F7		Panelfilter F7

Flansche

Produktname	Foto	Beschreibung
KH-1		Die Küchenabzugshaube ist für die Luftreinigung der Verbrennungsprodukte, Dämpfe, Gerüche, die beim Kochen in der Küche entstehen

Ecodesign

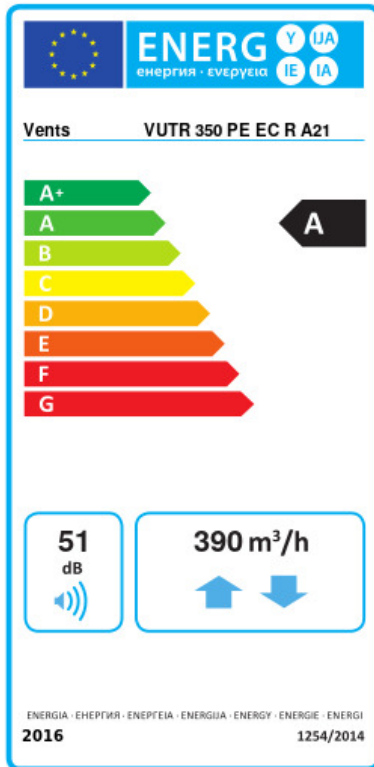

Warenzeichen	Vents					
Modell	VUTR 350 PE EC R A21					
Specific energy consumption (SEC) (kWh/(m ² /a))	Kalt		Durchschnittlich		Warm	
	83.219	A+	40.9116	A	16.6751	E
Typ des Lüftungsgeräts	Bidirectional					
Antriebsart	Drehzahlregelung					
Art des Wärmerückgewinnungssystems	Regenerative					
Temperaturänderungsgrad der Wärmerückgewinnung (%)	77					
Max. Luftvolumenstrom (m ³ /h)	390					
Elektrische Eingangsleistung (W)	155					
Bezugs-Luftvolumenstrom (m ³ /s)	0.081					
Reference pressure difference (Pa)	50					
Specific power input (SPI) (W/(m ³ /h))	0.252					
Control typology	Local demand control					
Maximum internal leakage rates (%)	2.7					
Maximum external leakage rates (%)	2.7					
Angabe des Typs	RVU BVU					
Sound power level (dB(A))	51					
The annual electricity consumption (AEC) (kWh/a)	Kalt		Durchschnittlich		Warm	
	133		133		133	
The annual heating saved (AHS) (kWh/a)	Kalt		Durchschnittlich		Warm	
	8654.7489		4424.1213		2000.5293	