

# VUTR 400 EH EC A18

Horizontale Lüftungsanlagen mit einem Rotationswärmetauscher



- Leistungsaufnahme der Nachheizung: 2000
- Max. Förderleistung: 400
- Schalldruckpegel LpA @ 3 m: 45
- Wärmetauschertyp: Rotary
- Abluftfilter: G4
- Zuluftfilter: G4
- Schalldämmung
- Motortyp: EC
- Nachheizung: Electric
- Steuerung: Fernbedienung
- Gehäusematerial: Verzinkter Stahl
- Feuchtigkeitssensor: Optional
- CO2-Sensor: Optional
- VOC-Sensor: Optional
- PM2.5 Sensor: Optional

	Maßeinheit	VUTR 400 EH EC A18
Luftkanalgröße	mm	160
Speed	-	1
Versorgungsspannung min	V	230
Versorgungsspannung max	V	230
Frequenz der Netzversorgung	Hz	50/60
Leistung	W	290
Leistungsaufnahme der Nachheizung	W	2000
Stromaufnahme	A	9.9
Max. Förderleistung	m <sup>3</sup> /h	400
Schalldruckpegel LpA @ 3 m	dB(A)	45
Effizienz der Wärmerückgewinnung, max	%	95
Wärmetauschertyp	-	Rotary
Wärmetauschermaterial	-	Aluminum
Gewicht	kg	112
Abluftfilter	-	G4
Zuluftfilter	-	G4
Fördermitteltemperatur max	°C	40
Fördermitteltemperatur min	°C	-25
Ambientlufttemperatur, min	°C	1
Ambientlufttemperatur, max	°C	40
Umgebungsluftfeuchtigkeit, max	%	80

Schutzart	-	IP22
Motorschutzart	-	IP44

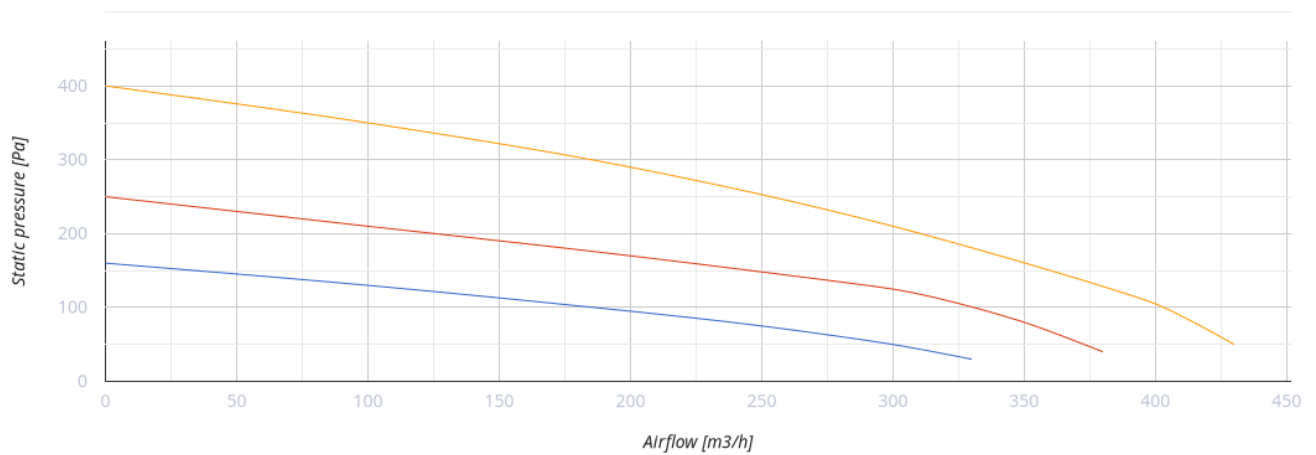

## Abmessungen

ØD	A	E	F	G	J	H	L	L1
159	1050	225	167	333	440	670	648	200

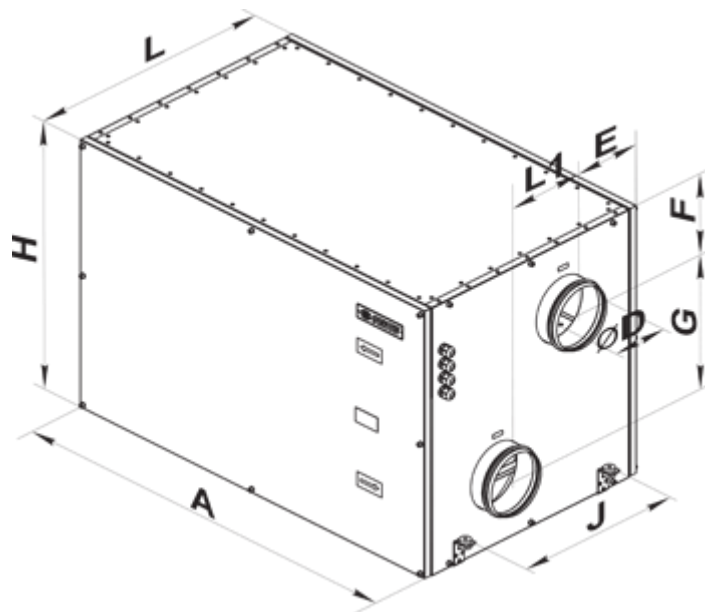



## Zubehör

### VOC sensoren



Produktname	Foto	Beschreibung
<a href="#">DPWQ30600</a>		VOC sensor

<a href="#">DPWQ40200</a>		CO2 Sensor
---------------------------	---	------------

## Sensoren

Produktname	Foto	Beschreibung
<a href="#">DPWC11200</a>		Feuchtesensor
<a href="#">HR-S</a>		Elektromechanischer Hygrostat
<a href="#">HV2</a>		Feuchtigkeitssensor



## Für runde Kanäle

Produktname	Foto	Beschreibung
<a href="#">KOM 160</a>		Rückschlagklappe mit federbelasteten Platten zur Absperrung des Luftstroms in runden Lüftungsrohren
<a href="#">KRV 160</a>		Luftklappen zur automatischen Luftstromregelung in runden Lüftungsrohren

## Elektroantriebe

Produktname	Foto	Beschreibung
<a href="#">Belimo CM230</a>		Die Antriebe sind bestimmt zur Steuerung der Luftklappen mit der Querschnittsfläche bis 0,4 m <sup>2</sup>

## Sonstiges Zubehör

Produktname	Foto	Beschreibung
SFK 393x235x27 G4		G4 Taschenfilter
SF 600x324x48 G4		Panel filter G4
PCOS004850	