

VUTR 400 TH H EC A17



Lüftungsanlagen im schall- und wärmeisolierten Gehäuse mit einem Rotationswärmetauscher und einer eingebauten Wärmepumpe

- Max. Förderleistung: 520
- Schalldruckpegel LpA @ 3 m: 45
- Wärmetauschertyp: Rotary
- Abluftfilter: G4
- Zuluftfilter: G4 (F7 option)
- Schalldämmung
- Motortyp: EC
- Steuerung: Remote Control
- Gehäusematerial: Galvanized steel
- Feuchtigkeitssensor: Optional
- CO2-Sensor: Optional
- VOC-Sensor: Optional
- PM2.5 Sensor: Optional

	Maßeinheit	VUTR 400 TH H EC A17
Luftkanalgröße	mm	160
Speed	-	1
Phasen	-	1
Versorgungsspannung min	V	230
Versorgungsspannung max	V	230
Frequenz der Netzversorgung	Hz	50
Leistung	W	310
Stromaufnahme	A	4.6
Max. Förderleistung	m ³ /h	520
Schalldruckpegel LpA @ 3 m	dB(A)	45
Effizienz der Wärmerückgewinnung, max	%	85
Wärmetauschertyp	-	Rotary
Wärmetauschermaterial	-	Aluminum
Gewicht	kg	150
Abluftfilter	-	G4
Zuluftfilter	-	G4 (F7 option)
Fördermitteltemperatur max	°C	40
Fördermitteltemperatur min	°C	-10
Ambientlufttemperatur, min	°C	1
Ambientlufttemperatur, max	°C	40

Umgebungsluftfeuchtigkeit, max	%	80
Schutzart	-	IP22
Motorschutzart	-	IP44

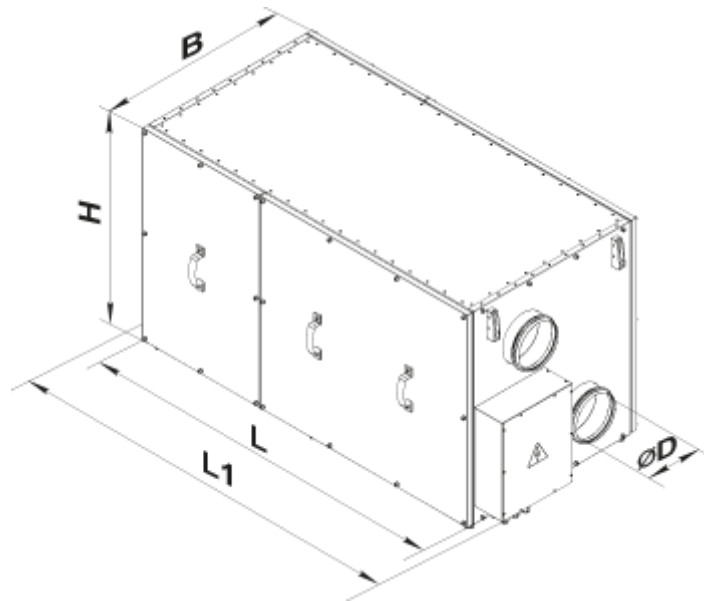

Abmessungen

ØD	B	H	L	L1
159	648	710	1250	1421



Zubehör

Sensoren



Produktname	Foto	Beschreibung
HV2		Feuchtigkeitssensor
DPWC11200		Feuchtesensor

VOC sensoren

Produktname	Foto	Beschreibung
DPWQ30600		VOC sensor

DPWQ40200		CO2 Sensor
---------------------------	---	------------



Für runde Kanäle

Produktname	Foto	Beschreibung
KOM 160		Die Rückschlagklappe mit federbelasteten Platten ist zur Absperrung des Lüftungsrohres und zur Verhinderung von Lufrückstrom bei abgeschaltetem Lüftungssystem bestimmt
KRV 160		Der Schieber ist zur Absperrung der runden Lüftungsrohre bestimmt

Elektroantriebe

Produktname	Foto	Beschreibung
Belimo LF230		Die Antriebe Serie Belimo LF sind geeignet zur Steuerung der Luftklappen mit der Querschnittsfläche bis 0,8 m ² , die Schutzfunktionen erfüllen
Belimo TF230		Die Antriebe sind geeignet zur Steuerung der Luftklappen mit der Querschnittsfläche bis 0,4 m ² , welche die Schutzfunktionen

Sonstiges Zubehör

Produktname	Foto	Beschreibung
SF 600x332x48 G4		Panel filter G4
SFK 600x330x27 G4		G4 Taschenfilter
SFK 600x330x27 F7		F7 Taschenfilter