

VUTR 700 WH EC A18



Lüftungsanlagen im schall- und wärmeisolierten Gehäuse mit Elektro- und Warmwasser-Heizregister

- Max. Förderleistung: 700
- Schalldruckpegel LpA @ 3 m: 52
- Wärmetauschertyp: Rotary
- Abluftfilter: G4
- Zuluftfilter: G4
- Schalldämmung
- Motortyp: EC
- Nachheizung: Water
- Steuerung: Fernbedienung
- Gehäusematerial: Verzinkter Stahl
- Feuchtigkeitssensor: Optional
- CO2-Sensor: Optional
- VOC-Sensor: Optional
- PM2.5 Sensor: Optional

| | Maßeinheit | VUTR 700 WH EC A18 |
|---------------------------------------|-------------------|--------------------|
| Luftkanalgröße | mm | 250 |
| Speed | - | 1 |
| Versorgungsspannung min | V | 230 |
| Versorgungsspannung max | V | 230 |
| Frequenz der Netzversorgung | Hz | 50/60 |
| Leistung | W | 315 |
| Stromaufnahme | A | 1.4 |
| Max. Förderleistung | m ³ /h | 700 |
| Schalldruckpegel LpA @ 3 m | dB(A) | 52 |
| Effizienz der Wärmerückgewinnung, max | % | 95 |
| Wärmetauschertyp | - | Rotary |
| Wärmetauschermaterial | - | Aluminium |
| Gewicht | kg | 128 |
| Abluftfilter | - | G4 |
| Zuluftfilter | - | G4 |
| Fördermitteltemperatur max | °C | 40 |
| Fördermitteltemperatur min | °C | -25 |
| Ambientlufttemperatur, min | °C | 1 |
| Ambientlufttemperatur, max | °C | 40 |
| Umgebungsluftfeuchtigkeit, max | % | 80 |

| | | |
|----------------|---|------|
| Schutzart | - | IP22 |
| Motorschutzart | - | IP44 |

Abmessungen

| ØD | A | E | F | G | J | H | L | L1 |
|-----|------|-----|-----|-----|-----|-----|-----|-----|
| 249 | 1210 | 243 | 180 | 340 | 580 | 700 | 745 | 260 |

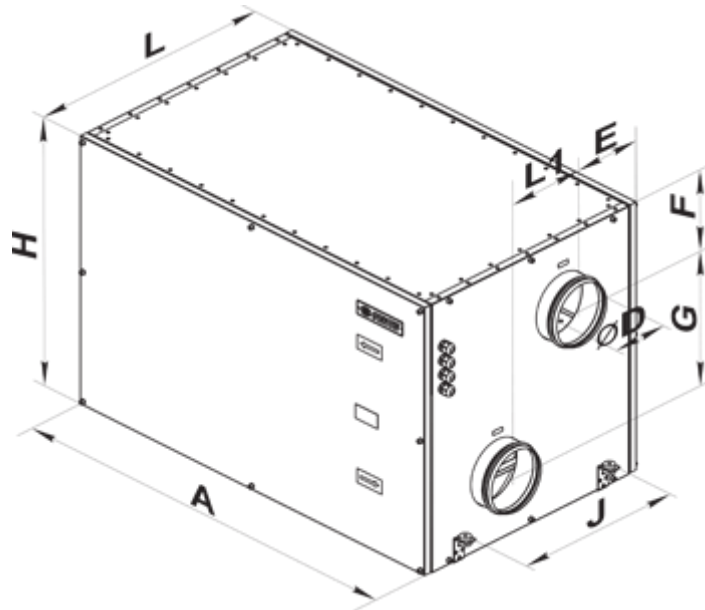



Zubehör

VOC sensoren

| Produktname | Foto | Beschreibung |
|---------------------------|---|--------------|
| DPWQ30600 |  | VOC sensor |
| DPWQ40200 |  | CO2 Sensor |

Sensoren



| Produktname | Foto | Beschreibung |
|---------------------------|---|-------------------------------|
| DPWC11200 |  | Feuchtesensor |
| HR-S |  | Elektromechanische Hygrostate |

| | | |
|---------------------|---|---------------------|
| HV2 |  | Feuchtigkeitssensor |
|---------------------|---|---------------------|

Hydraulik-Einheiten

| Produktname | Foto | Beschreibung |
|----------------------------|---|---|
| USWK 3/4-4 |  | Die hydraulische Einheit USWK ist geeignet zur stufenlosen Regelung des Wärmeträgerdurchsatzes in den Lüftungssystemen, in denen die Wasserheizregister und die Wasserkühlregister zur Luftheizung und -kühlung eingesetzt werden |



Für runde Kanäle

| Produktname | Foto | Beschreibung |
|-------------------------|---|--|
| KOM 250 |  | Die Rückschlagklappe mit federbelasteten Platten ist zur Abspernung des Lüftungsrohres und zur Verhinderung von Luftrückstrom bei abgeschaltetem Lüftungssystem bestimmt |
| KRV 250 |  | Der Schieber ist zur Abspernung der runden Lüftungsrohre bestimmt |

Elektroantriebe

| Produktname | Foto | Beschreibung |
|------------------------------|---|--|
| Belimo TF230 |  | Die Antriebe sind geeignet zur Steuerung der Luftklappen mit der Querschnittsfläche bis 0,4 m ² , welche die Schutzfunktionen |

Sonstiges Zubehör

| Produktname | Foto | Beschreibung |
|-------------------|---|------------------|
| SFK 700x333x27 G4 |  | G4 Taschenfilter |
| SF 700x332x48 G4 |  | Panel filter G4 |
| PCOS004850 |  | |