

# VUTR 900 TH H EC A18



Horizontale Lüftungsanlagen mit einem Rotationswärmetauscher

- Max. Förderleistung: 955
- Schalldruckpegel LpA @ 3 m: 58
- Wärmetauschertyp: Rotary
- Abluftfilter: G4
- Zuluftfilter: G4 (F7 option)
- Schalldämmung
- Motortyp: EC
- Steuerung: Fernbedienung
- Gehäusematerial: Verzinkter Stahl
- Feuchtigkeitssensor: Optional
- CO2-Sensor: Optional
- VOC-Sensor: Optional
- PM2.5 Sensor: Optional

	Maßeinheit	VUTR 900 TH H EC A18
Luftkanalgröße	mm	250
Speed	-	1
Phasen	-	1
Versorgungsspannung min	V	230
Versorgungsspannung max	V	230
Frequenz der Netzversorgung	Hz	50
Leistung	W	460
Stromaufnahme	A	6.7
Max. Förderleistung	m <sup>3</sup> /h	955
Schalldruckpegel LpA @ 3 m	dB(A)	58
Effizienz der Wärmerückgewinnung, max	%	85
Wärmetauschertyp	-	Rotary
Wärmetauschermaterial	-	Aluminum
Gewicht	kg	165
Abluftfilter	-	G4
Zuluftfilter	-	G4 (F7 option)
Fördermitteltemperatur max	°C	40
Fördermitteltemperatur min	°C	-10
Ambientlufttemperatur, min	°C	1
Ambientlufttemperatur, max	°C	40

Umgebungsluftfeuchtigkeit, max	%	80
Schutzart	-	IP22
Motorschutzart	-	IP44

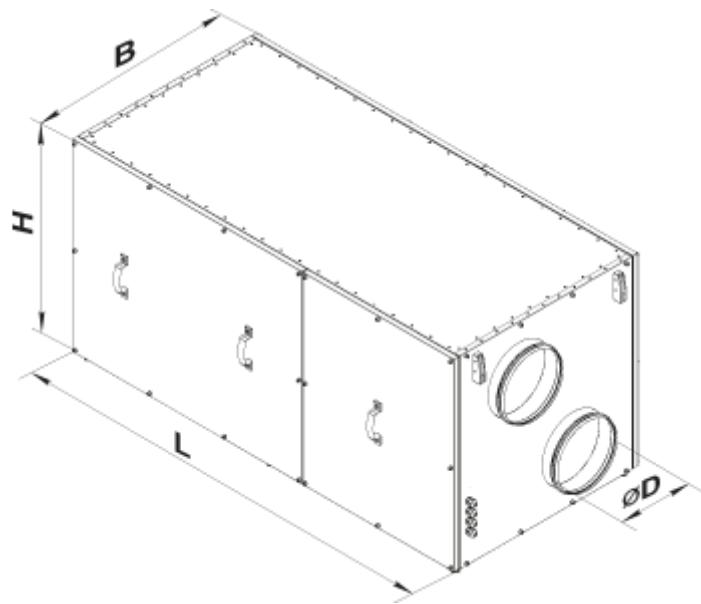

## Abmessungen

ØD	B	H	L
249	748	750	1667



## Zubehör

### Sensoren



Produktname	Foto	Beschreibung
<a href="#">HV2</a>		Feuchtigkeitssensor
<a href="#">DPWC11200</a>		Feuchtesensor

### VOC sensoren



Produktname	Foto	Beschreibung
<a href="#">DPWQ30600</a>		VOC sensor

<a href="#">DPWQ40200</a>		CO2 Sensor
---------------------------	---	------------



### Für runde Kanäle

Produktname	Foto	Beschreibung
<a href="#">KOM 250</a>		Rückschlagklappe mit federbelasteten Platten zur Absperrung des Luftstroms in runden Lüftungsrohren
<a href="#">KRV 250</a>		Luftklappen zur automatischen Luftstromregelung in runden Lüftungsrohren

### Elektroantriebe

Produktname	Foto	Beschreibung
<a href="#">Belimo LF230</a>		Die Antriebe Serie Belimo LF sind geeignet zur Steuerung der Luftklappen mit der Querschnittsfläche bis 0,8 m <sup>2</sup> , die Schutzfunktionen erfüllen
<a href="#">Belimo TF230</a>		Die Antriebe sind geeignet zur Steuerung der Luftklappen mit der Querschnittsfläche bis 0,4 m <sup>2</sup> , welche die Schutzfunktionen

### Sonstiges Zubehör

Produktname	Foto	Beschreibung
SF 700x352x48 G4		Panel filter G4
SFK 700x351x27 G4		G4 Taschenfilter
SFK 700x351x27 F7		F7 Taschenfilter