

# VUTR 900 WH EC A18



Lüftungsanlagen im schall- und wärmeisolierten Gehäuse mit Elektro- und Warmwasser-Heizregister

- Max. Förderleistung: 900
- Schalldruckpegel LpA @ 3 m: 58
- Wärmetauschertyp: Rotary
- Abluftfilter: G4
- Zuluftfilter: G4
- Schalldämmung
- Motortyp: EC
- Nachheizung: Water
- Steuerung: Fernbedienung
- Gehäusematerial: Verzinkter Stahl
- Feuchtigkeitssensor: Optional
- CO<sub>2</sub>-Sensor: Optional
- VOC-Sensor: Optional
- PM<sub>2.5</sub> Sensor: Optional

	Maßeinheit	VUTR 900 WH EC A18
Luftkanalgröße	mm	250
Speed	-	1
Versorgungsspannung min	V	230
Versorgungsspannung max	V	230
Frequenz der Netzversorgung	Hz	50/60
Leistung	W	440
Stromaufnahme	A	1.9
Max. Förderleistung	m <sup>3</sup> /h	900
Schalldruckpegel LpA @ 3 m	dB(A)	58
Effizienz der Wärmerückgewinnung, max	%	95
Wärmetauschertyp	-	Rotary
Wärmetauschermaterial	-	Aluminium
Gewicht	kg	130
Abluftfilter	-	G4
Zuluftfilter	-	G4
Fördermitteltemperatur max	°C	40
Fördermitteltemperatur min	°C	-25
Ambientlufttemperatur, min	°C	1
Ambientlufttemperatur, max	°C	40
Umgebungsluftfeuchtigkeit, max	%	80

Schutzart	-	IP22
Motorschutzart	-	IP44

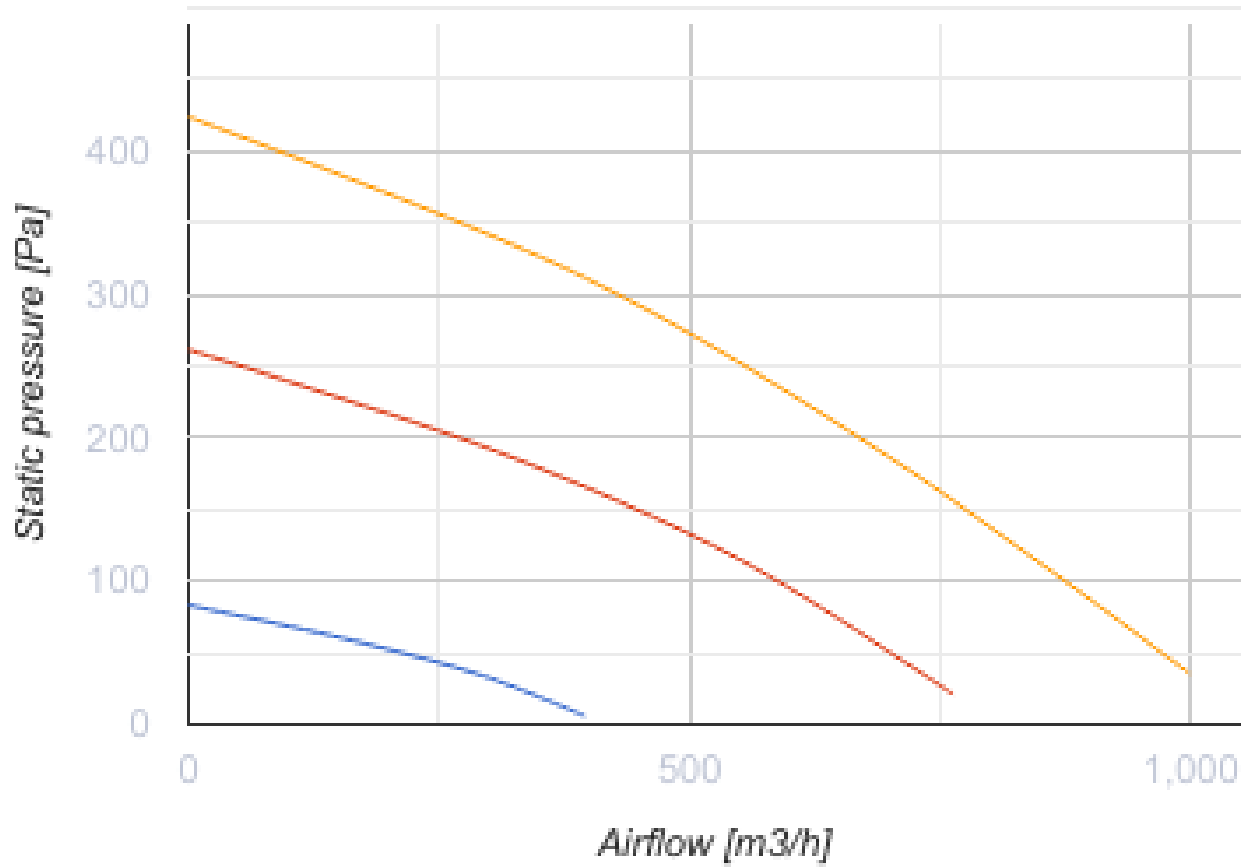

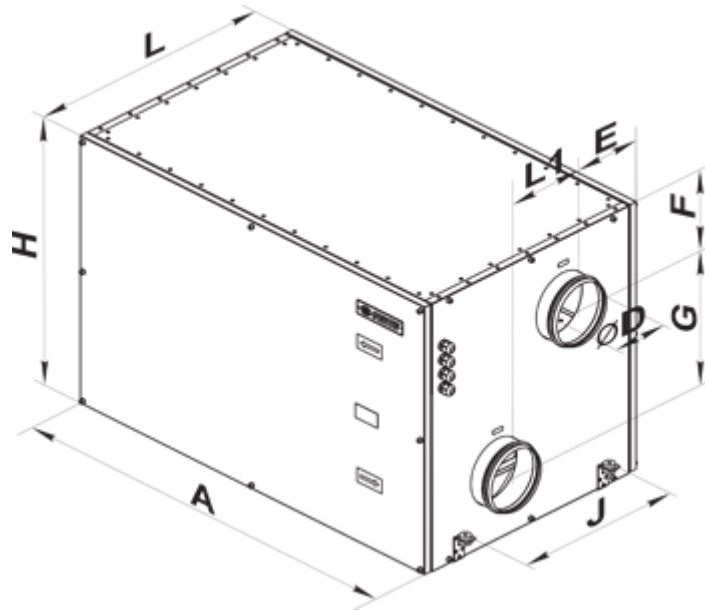

## Abmessungen

ØD	A	E	F	G	J	H	L	L1
249	1210	243	180	340	580	700	745	260





## Zubehör

### VOC sensoren

Produktname	Foto	Beschreibung
<a href="#">DPWQ30600</a>		VOC sensor
<a href="#">DPWQ40200</a>		CO2 Sensor



### Sensoren

Produktname	Foto	Beschreibung
<a href="#">DPWC11200</a>		Feuchtesensor
<a href="#">HR-S</a>		Elektromechanische Hygrostate
<a href="#">HV2</a>		Feuchtigkeitssensor

### Hydraulik-Einheiten

Produktname	Foto	Beschreibung
<a href="#">USWK 3/4-4</a>		Die hydraulische Einheit USWK ist geeignet zur stufenlosen Regelung des Wärmeträgerdurchsatzes in den Lüftungssystemen, in denen die Wasserheizregister und die Wasserkühlregister zur Luftheizung und -kühlung eingesetzt werden



## Für runde Kanäle

Produktname	Foto	Beschreibung
<a href="#">KOM 250</a>		Die Rückschlagklappe mit federbelasteten Platten ist zur Absperrung des Lüftungsrohres und zur Verhinderung von Luftrückstrom bei abgeschaltetem Lüftungssystem bestimmt
<a href="#">KRV 250</a>		Der Schieber ist zur Absperrung der runden Lüftungsrohre bestimmt

## Elektroantriebe

Produktname	Foto	Beschreibung
<a href="#">Belimo TF230</a>		Die Antriebe sind geeignet zur Steuerung der Luftklappen mit der Querschnittsfläche bis 0,4 m <sup>2</sup> , welche die Schutzfunktionen

## Sonstiges Zubehör

Produktname	Foto	Beschreibung
SFK 700x333x27 G4		G4 Taschenfilter
SF 700x332x48 G4		Panel filter G4
PCOS004850	