

Серия А..ВРФ



■ Применение

- Для приточно-вытяжных систем вентиляции, систем кондиционирования и воздушного отопления.
- Для установки в подвесные потолки или стены.
- Обеспечивают правильную циркуляцию воздуха в помещении.

■ Конструкция

- Изготавливаются из высококачественного пластика (АБС-пластика или полистирола).
- Специальная аэродинамическая форма клапана обеспечивает равномерное распределение воздуха.
- Плавная регулировка пропускаемого воздуха за счет вращения центральной части клапана.
- Простой монтаж с помощью распорных лапок и монтажного фланца со стопорным кольцом.
- Внутренняя часть анеомостата оборудована уплотнительным кольцом для более плотного прилегания.

■ Модификации анеомостатов

Модели с монтажным фланцем: **А 80 ВРФ, А 100 ВРФ, А 125 ВРФ, А 150 ВРФ, А 200 РФ**



- Оборудованы монтажным фланцем и стопорным кольцом для простого соединения с круглыми воздуховодами Ø 80/100/125 /150/200 мм.
- Монтажный фланец крепится к подвесному потолку с помощью шурупов.
- Стопорное кольцо позволяет легко зафиксировать гибкий воздуховод на монтажном фланце.



Двухэлементная модель с монтажным фланцем 200 мм: **А 200 ВРФ**



- Два элемента регулировки для более совершенного распределения воздушного потока.
- Оборудованы монтажным фланцем и стопорным кольцом для простого соединения с круглыми воздуховодами Ø 200 мм.
- Монтажный фланец крепится к подвесному потолку с помощью шурупов.
- Стопорное кольцо позволяет легко зафиксировать гибкий воздуховод на монтажном фланце.



Двухэлементная модель с монтажным фланцем 150 мм: **А 200/150 ВРФ**



- Два элемента регулировки для более совершенного распределения воздушного потока.
- Оборудованы монтажным фланцем-переходником и стопорным кольцом для простого соединения с круглыми воздуховодами Ø 150 мм.
- Монтажный фланец крепится к подвесному потолку с помощью шурупов.
- Стопорное кольцо позволяет легко зафиксировать гибкий воздуховод на монтажном фланце.



Габаритные размеры

Модель	Размеры, мм					Площадь живого сечения, м ²	Ход клапана по нормали, мм	Номер рисунка
	D	D1	D2	H	H1			
A 80 ВРФ	80	90	132	58	18	0...0,002	0...8	1
A 100 ВРФ	100	90	148	58	28	0...0,006	0...20	1
A 125 ВРФ	125	110	166	58	20	0...0,008	0...22	1
A 150 ВРФ	150	128	200	58	20	0...0,009	0...23	1
A 200 РФ	200	183	246	58	20	0...0,009	0...16	1
A 200 ВРФ	200	128	246	58	20	0,001...0,008	0...19	2
A 200/150 ВРФ	150	128	246	82	20	0,001...0,008	0...19	3



Рис. 4



Рис. 1

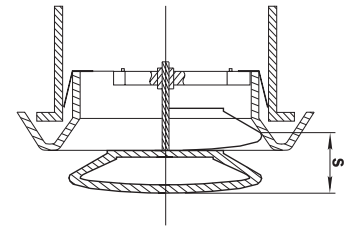

Рис. 2

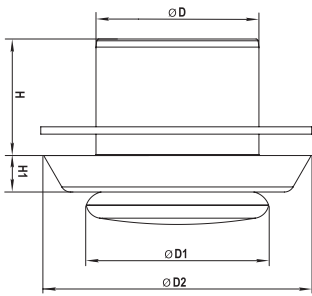

Рис. 3

Технические характеристики

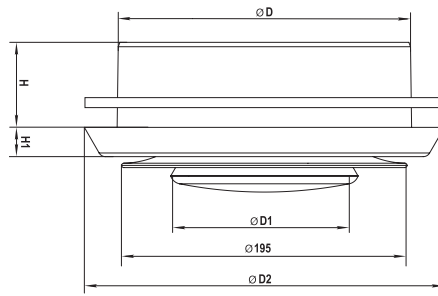
A 80 ВРФ

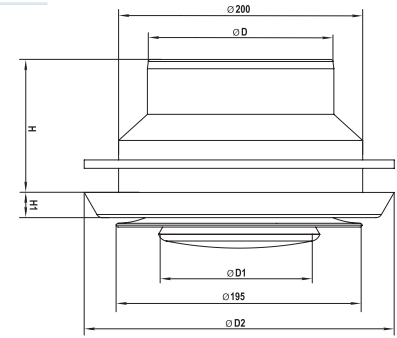
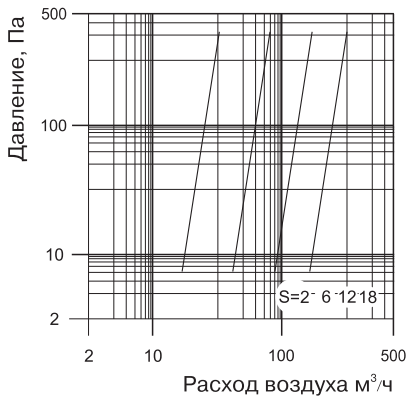

A 100 ВРФ

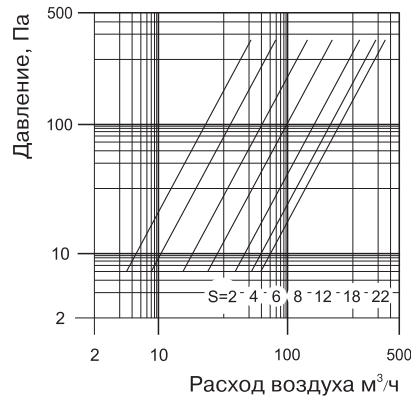

A 125 ВРФ

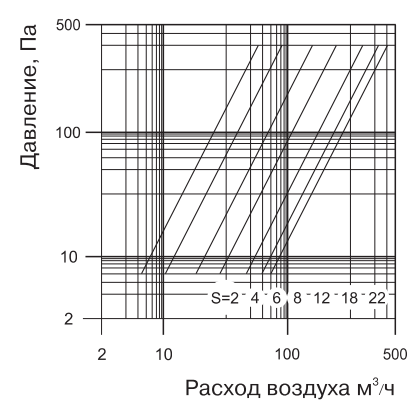

A 150 ВРФ

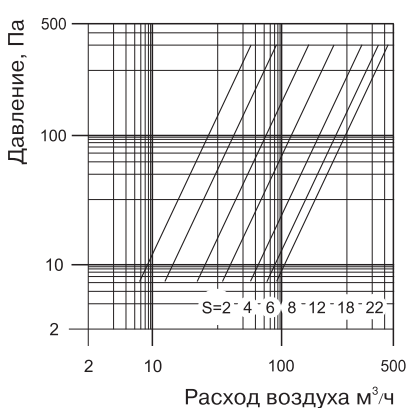

A 200 РФ

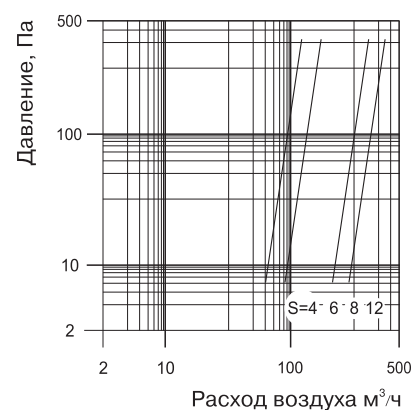

A 200 ВРФ

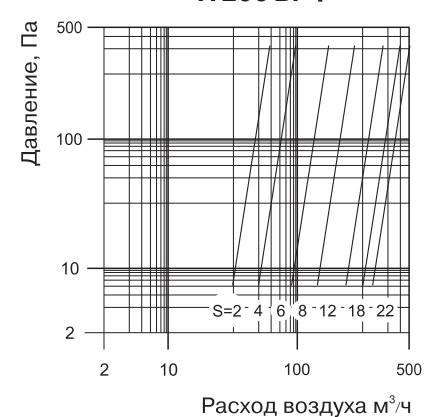

Внутренняя часть клапана выкручивается на определенное количество оборотов таким образом, чтобы обеспечить зазор S мм (рис.4), соответствующий требуемому расходу воздуха, определяемому по графику.