

Серия
ВЕНТС Буст-I



Канальные вентиляторы смешанного типа в тепло- звукоизолированном корпусе с производительностью до **3185 м³/ч**

■ Применение

Канальные вентиляторы ВЕНТС Буст-I в специально разработанном звукоизолированном корпусе, который обеспечивает бесшумную работу вентилятора в сочетании с высокими аэродинамическими характеристиками. Вентиляторы совместимы с круглыми воздуховодами диаметром 200, 250, 315, 355, 400 мм.

Вентиляторы ВЕНТС Буст-I рекомендуются в качестве компонента вентиляционных систем для различных коммерческих и промышленных помещений с высокими требованиями к уровню шума.

■ Конструкция

Внешний корпус изготовлен из оцинкованной стали. Внутри корпус тепло- и звукоизолирован 30 мм акустического материала. Благодаря улучшенной крыльчатке смешанного типа, которая является гибридом осевой и центробежной крыльчатки, Буст-I имеет низкое энергопотребление и уровень шума при высокой производительности. Корпус вентилятора оборудован герметичной клеммной коробкой для подключения к электросети.

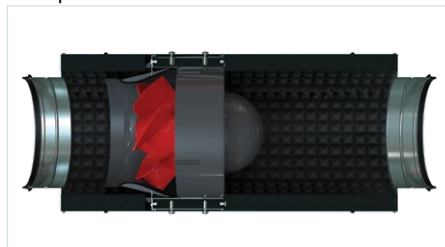

■ Двигатель

Вентиляторы ВЕНТС Буст-I оснащены однофазными высокоэффективными трехскоростными асинхронными двигателями с низким энергопотреблением. Двигатель

оснащен термовыключателями для защиты от перегрева. Шарикоподшипники обеспечивают длительный срок службы (около 40 000 часов непрерывной работы). Класс защиты двигателя от проникновения – IPX4.

■ Регулирование скорости

Трехскоростным двигателем можно управлять с помощью встроенного (опция В) или внешнего переключателя или регулятора скорости (приобретается отдельно).

■ Монтаж

Изделие предназначено для монтажа с круглыми воздуховодами. Вентилятор монтируется в разрыв воздуховодов. На корпусе вентилятора предусмотрены монтажные кронштейны для подвешивания. Во время монтажа необходимо обеспечить доступ к вентилятору для проведения работ по обслуживанию или ремонту.

Электрическое подключение и монтаж необходимо выполнять в соответствии с инструкцией по эксплуатации и схемой электрических соединений, наклеенной на клеммной коробке.

В одной системе может быть несколько вентиляторов, установленных параллельно для увеличения производительности или последовательно для увеличения рабочего давления.

Габаритные размеры вентилятора

Тип	Размеры, мм					Масса, кг
	∅D	∅D1	L	L1	B	
Буст-I 200	199	281	601	739	339	8,2
Буст-I 250	249	337	601	739	389	9,8
Буст-I 315	314	412	601	739	468	20,7
Буст-I 355	354	412	601	739	471	20,7
Буст-I 400	399	460	648	785	517	22,8

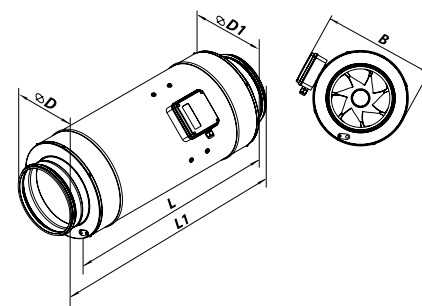

Структура условного обозначения

Серия	Диаметр повітропроводів	Опції
ВЕНТС БУСТ-I: канальный вентилятор смешанного типа в корпусе с шумо- и теплоизоляцией	200; 250; 315, 355, 400	<p>T: таймер задержки выключения (время задержки – от 2 до 30 минут).</p> <p>Ун: регулятор скорости с электронным термостатом и датчиком температуры, закрепленным на 4-метровом кабеле. Алгоритм работы по температуре.</p> <p>P: шнур питания с сетевой вилкой.</p> <p>B: трехпозиционный регулятор скорости.</p> <p>П: встроенный плавный регулятор скорости.</p>

Аксессуары

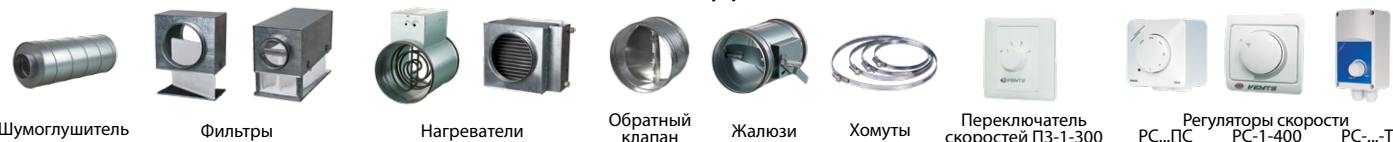

Технические характеристики

	Буст-I 200			Буст-I 250		
Скорость	min	mid	max	min	mid	max
Напряжение, В	1~230					
Частота, Гц	50					
Мощность, Вт	82	104	113	144	173	188
Ток, А	0,37	0,46	0,51	0,70	0,81	0,84
Максимальный расход воздуха, м ³ /ч	692	906	1110	1007	1404	1670
Максимальный расход воздуха, л/с	192	252	308	280	390	464
Частота вращения, мин ⁻¹	2229	2634	2823	2292	2626	2876
Уровень звукового давления на расстоянии 3 м, дБА	37	42	44	38	43	45
Температура перемещаемого воздуха, °С	-25...+55					
Защита	IPX4					
Класс защиты двигателя	IP20					

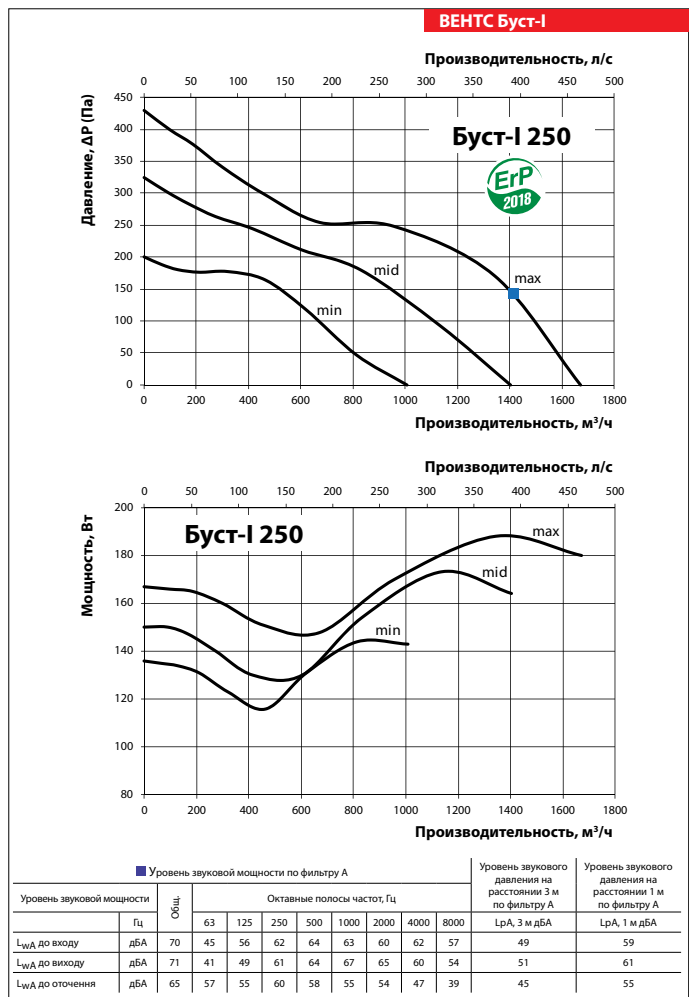
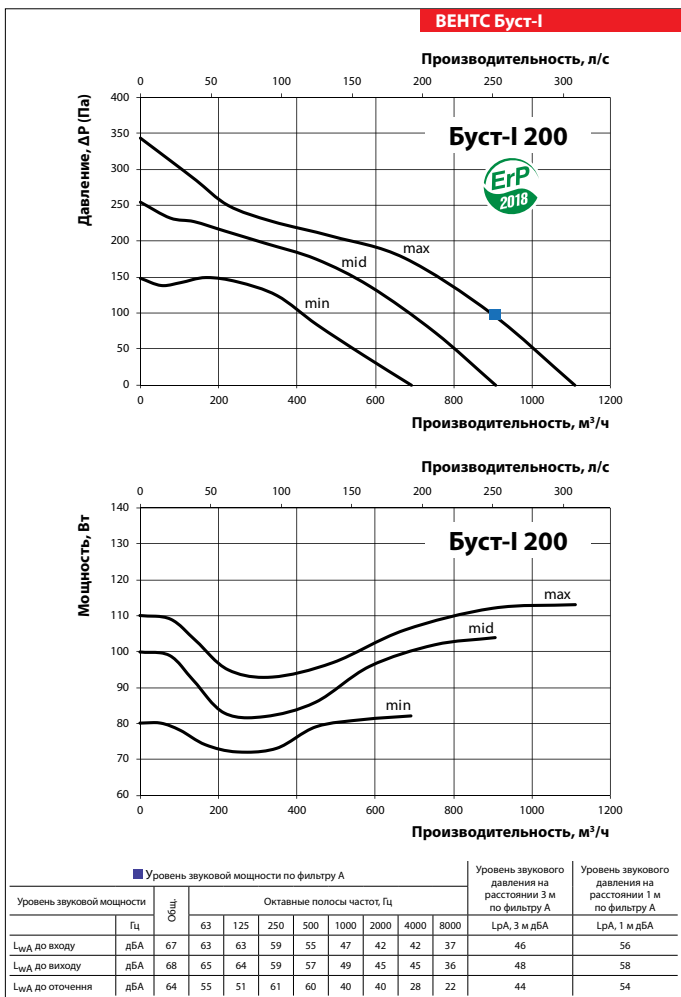

ШУМОИЗОЛИРОВАННЫЕ ВЕНТИЛЯТОРЫ

Технические характеристики

	Буст-I 315			Буст-I 355		
	min	mid	max	min	mid	max
Скорость						
Напряжение, В	1~230					
Частота, Гц	50					
Мощность, Вт	126	131	148	126	131	150
Ток, А	0,60	0,458	0,66	0,60	0,58	0,66
Максимальный расход воздуха, м ³ /ч	1913	2120	2300	1986	2170	2360
Максимальный расход воздуха, л/с	531	589	639	552	603	656
Частота вращения, мин ⁻¹	1350	1400	1470	1350	1400	1470
Уровень звукового давления на расстоянии 3 м, дБА	33	34	36	33	34	36
Температура перемещаемого воздуха, °С	-25...+55					
Защита	IPX4					
Класс защиты двигателя	IP20					

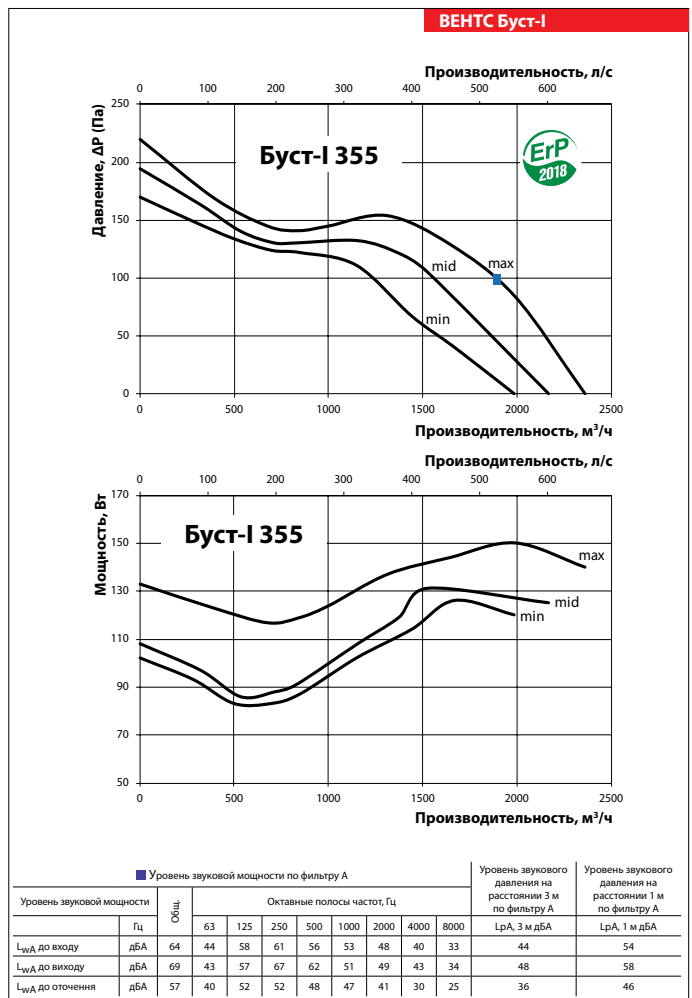
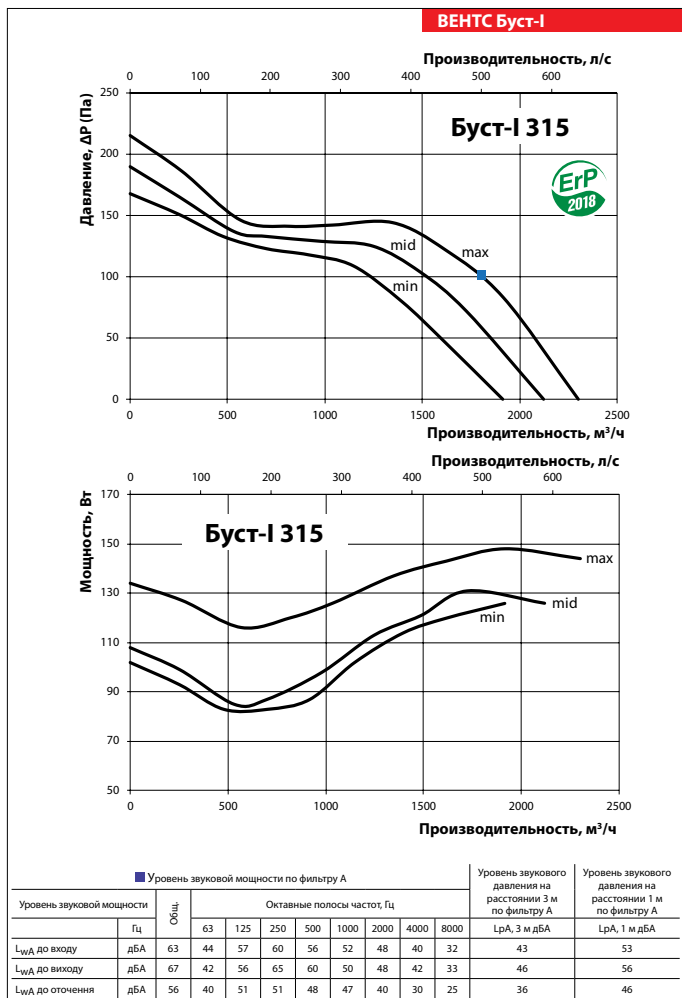

Технические характеристики

	Буст-І 400		
Скорость	min	mid	max
Напряжение, В	1~230		
Частота, Гц	50		
Мощность, Вт	197	204	224
Ток, А	0,91	0,90	0,98
Максимальный расход воздуха, м ³ /ч	2543	2979	3185
Максимальный расход воздуха, л/с	706	828	885
Частота вращения, мин ⁻¹	1320	1390	1446
Уровень звукового давления на расстоянии 3 м, дБА	34	35	37
Температура перемещаемого воздуха, °С	-25...+55		
Защита	IPX4		
Класс защиты двигателя	IP20		

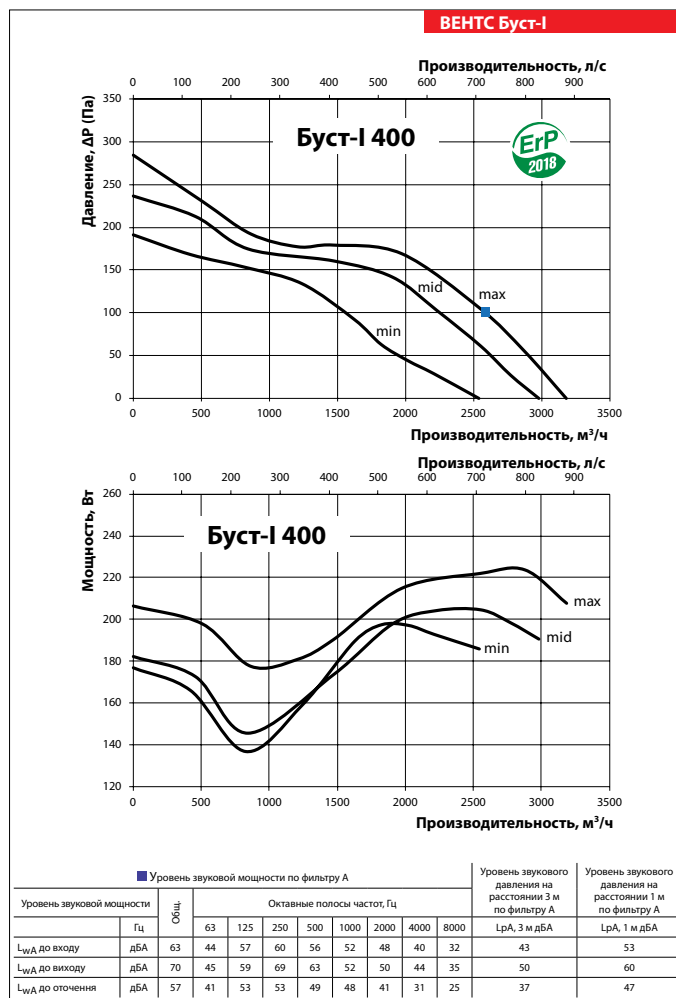

ВЕНТИЛЯТОР СЕРИИ ВЕНТС БУСТ-І