

Серия
ОКФ



Серия
ОКФ1



■ Применение

Канальные воздухоохладители с прямым испарительным охлаждением предназначены для охлаждения приточного воздуха в системах вентиляции прямоугольного сечения. Также могут использоваться в качестве охладителя в приточных или приточно-вытяжных установках.

■ Конструкция

Фреоновые охладители выпускаются в двух модификациях – ОКФ и ОКФ1. Охладитель ОКФ1 имеет упрощенную конструкцию.

Корпус охладителя выполнен из оцинкованной стали, трубные коллекторы изготовлены из медных труб, поверхность теплообмена – из алюминиевых пластин. Охладители выпускаются в 3-х рядном исполнении и предназначены для эксплуатации с хладагентами R123, R134a, R152a, R404a, R407c, R410a, R507, R12, R22, R32. Охладитель оборудован каплеуловителем и дренажным поддоном для сбора и отвода конденсата.

Базовое исполнение стороны обслуживания в охладителях ОКФ и ОКФ1 – правостороннее по направлению потока воздуха. В охладителе серии ОКФ можно поменять сторону обслуживания, развернув теплообменник на 180°. В охладителях серии ОКФ1 такая возможность не предусмотрена.

■ Монтаж

Монтаж охладителя осуществляется с помощью фланцевого соединения. Охладители прямого испарения могут устанавливаться только в горизонталь-

ном положении, позволяющем произвести отвод конденсата.

▶ Охладитель рекомендуется устанавливаться так, чтобы воздушный поток был равномерно распределен по всему сечению.

▶ Перед охладителем должен быть установлен воздушный фильтр, защищающий от загрязнения.

▶ Охладитель может устанавливаться перед вентилятором или за ним. Если охладитель находится за вентилятором, рекомендуется предусмотреть между ними воздуховод длиной не менее 1-1,5 м для стабилизации воздушного потока.

▶ Охладитель необходимо подключать по принципу противотока для достижения максимальной холодопроизводительности. Все расчетные номограммы в каталоге действительны для такого подключения.

▶ Каплеуловитель из полипропиленового профиля предотвращает попадание в канал капель конден-

сата, срывающихся с трубок охладителя потоком охлаждаемого воздуха. При выборе охладителя необходимо учитывать, что каплеуловитель эффективно улавливает конденсат при скорости воздуха не превышающей 4 м/с.

▶ Для отвода конденсата необходимо использовать сифон. Высота сифона напрямую зависит от общего давления вентилятора. Высоту сифона можно рассчитать по указанным ниже рисунку и таблицы.

H (mm)	K (mm)	P (Pa)
100	55	600
200	105	1100
260	140	1400

H – высота сифона
 K – высота отвода
 P – общее давление вентилятора

▶ Для правильной и безопасной работы охладителей рекомендуется применять систему автоматики, обеспечивающую комплексное управление и автоматическую регулировку холодопроизводительности и температуры охлаждения воздуха.

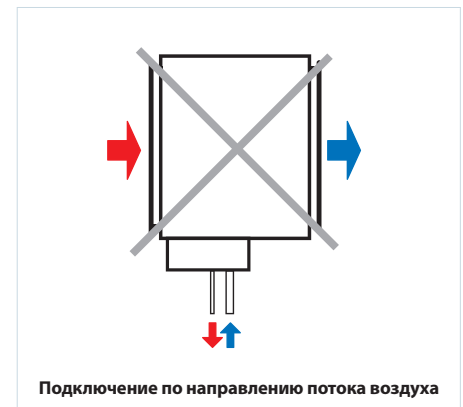
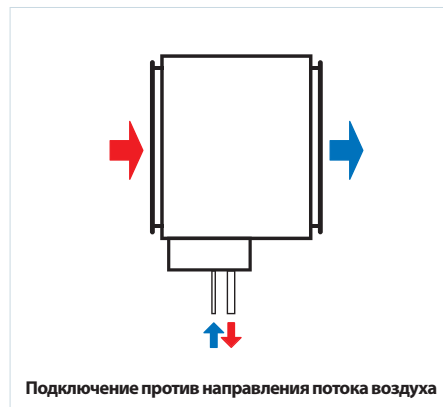

Условное обозначение

Серия	Размер фланца (ШxВ), мм	Количество рядов трубок	Исполнение (для ОКФ1)
ОКФ/ОКФ1	400x200; 500x250; 500x300; 600x300; 600x350; 700x400; 800x500; 900x500; 1000x500	3	_: правостороннее Л: левостороннее

Габаритные размеры изделий

Тип	Размеры, мм											
	B	B1	B2	B3	H	H1	H2	H3	H4	L	D1	D2
ОКФ 400x200-3	400	420	440	470	200	220	240	295	103	44	12	22
ОКФ 500x250-3	500	520	540	570	250	270	290	345	155	44	12	22
ОКФ 500x300-3	500	520	540	570	300	320	340	395	210	33	12	22
ОКФ 600x300-3	600	620	640	670	300	320	340	395	199	44	18	28
ОКФ 600x350-3	600	620	640	670	350	370	390	445	199	44	18	28
ОКФ 700x400-3	700	720	740	770	400	420	440	495	224	44	22	28
ОКФ 800x500-3	800	820	840	870	500	520	540	595	340	44	22	28
ОКФ 900x500-3	900	920	940	970	500	520	540	595	340	44	22	28
ОКФ 1000x500-3	1000	1020	1040	1070	500	520	540	595	325	44	22	28

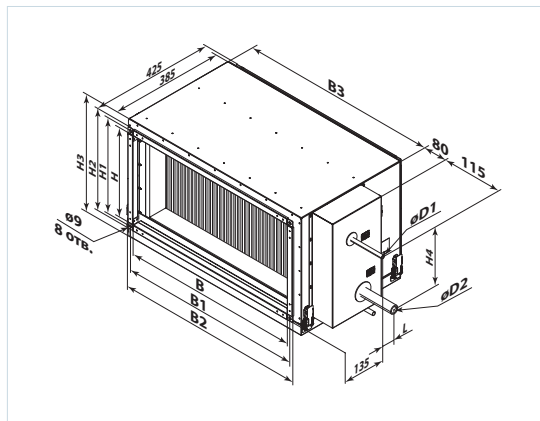

Габаритные размеры изделий

Тип	Размеры, мм									
	B	B1	B2	H	H1	H2	H3	L	D1	D2
ОКФ1 400x200-3	400	420	580	200	220	270	103	44	12	22
ОКФ1 500x250-3	500	520	680	250	270	320	155	44	12	22
ОКФ1 500x300-3	500	520	680	300	320	370	210	33	12	22
ОКФ1 600x300-3	600	620	780	300	320	370	199	44	18	28
ОКФ1 600x350-3	600	620	780	350	370	420	199	44	18	28
ОКФ1 700x400-3	700	720	880	400	420	470	224	44	22	28
ОКФ1 800x500-3	800	820	980	500	520	570	340	44	22	28
ОКФ1 900x500-3	900	920	1080	500	520	570	340	44	22	28
ОКФ1 1000x500-3	1000	1020	1180	500	520	570	325	44	22	28

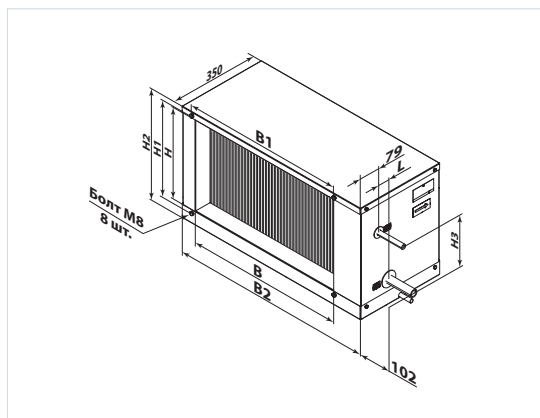

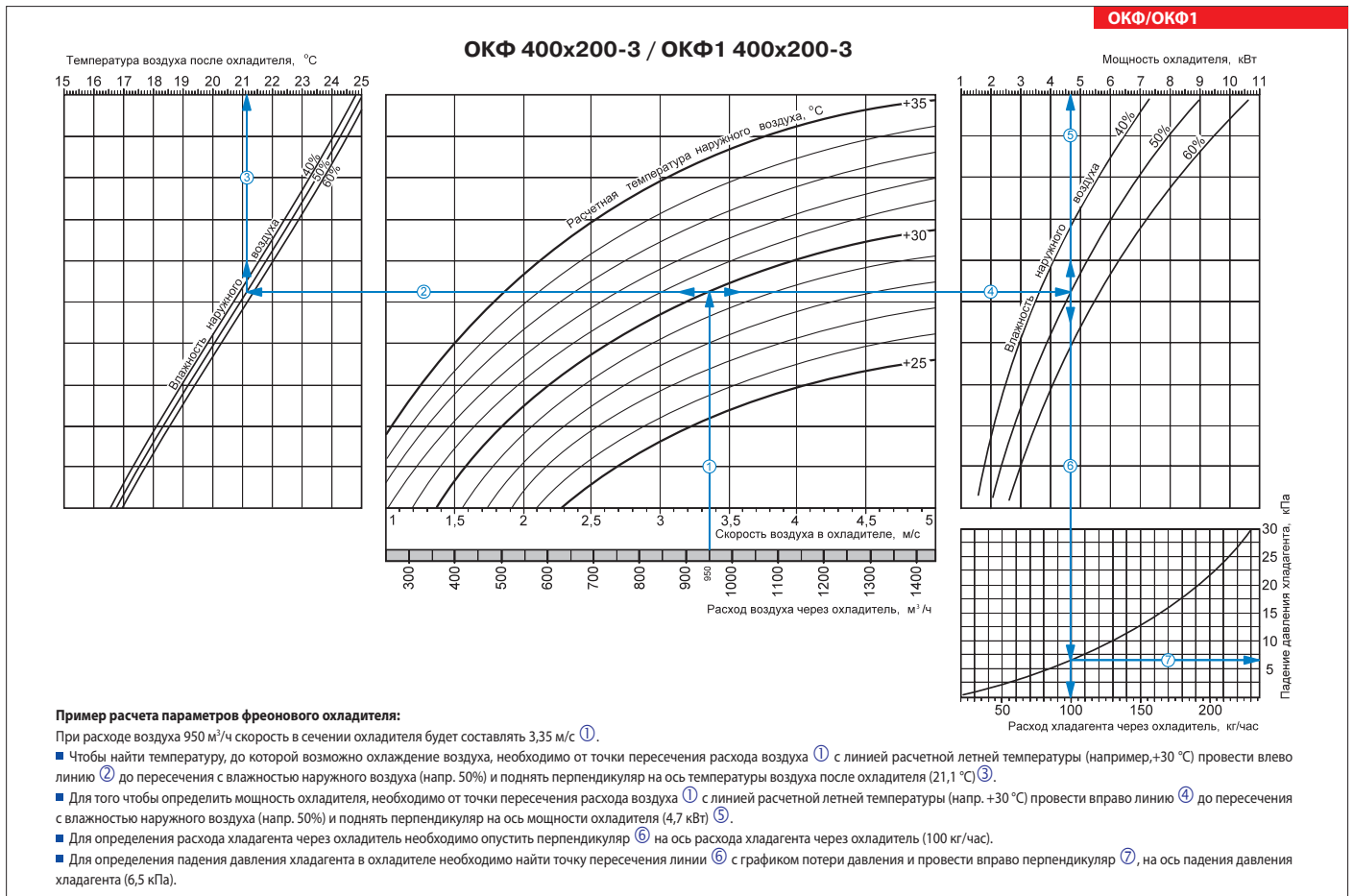
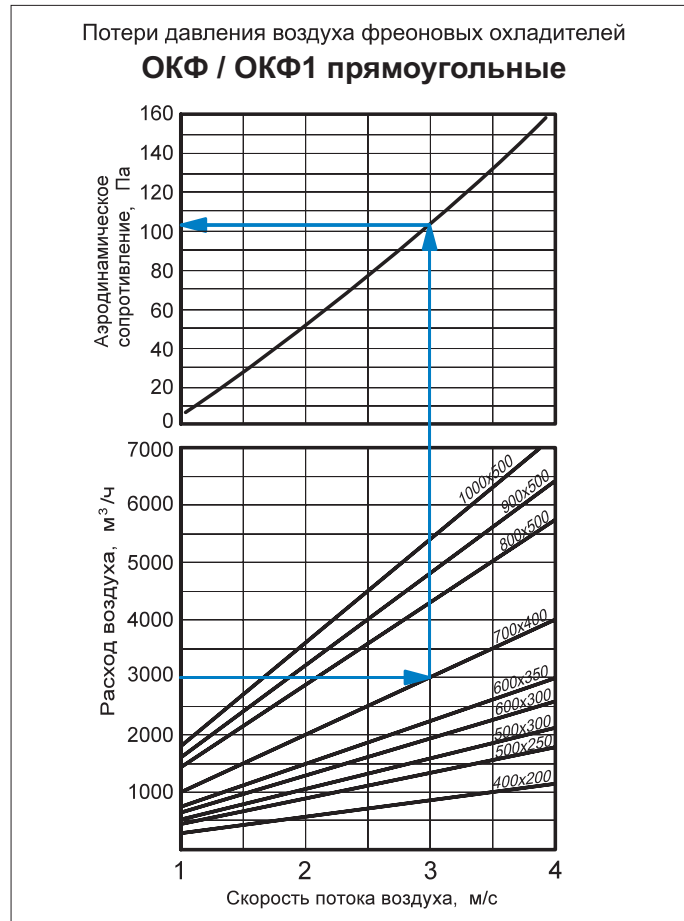

ОКФ/ОКФ1

ОКФ 500x250-3 / ОКФ1 500x250-3

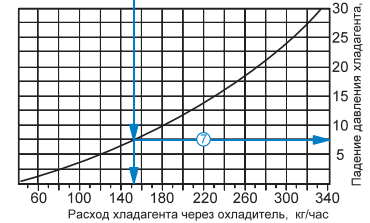
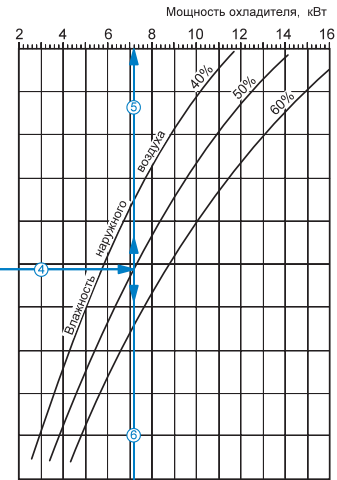
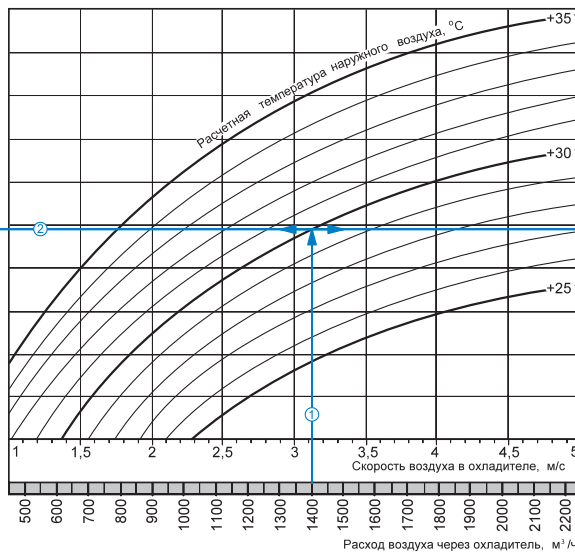
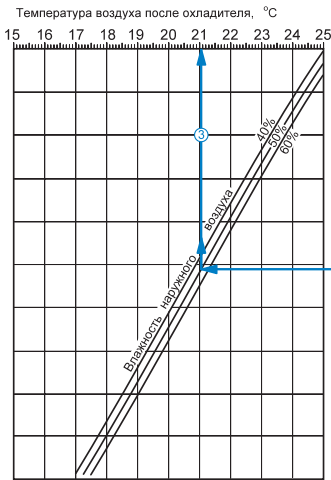

Пример расчета параметров фреоновых охладителя:

При расходе воздуха 1400 м³/ч скорость в сечении охладителя будет составлять 3,1 м/с ①.

■ Чтобы найти температуру, до которой возможно охлаждение воздуха, необходимо от точки пересечения расхода воздуха ① с линией расчетной летней температуры (например, +30 °C) провести влево линию ② до пересечения с влажностью наружного воздуха (напр. 50%) и поднять перпендикуляр на ось температуры воздуха после охладителя (21,1 °C) ③.

■ Для того чтобы определить мощность охладителя, необходимо от точки пересечения расхода воздуха ① с линией расчетной летней температуры (напр. +30 °C) провести вправо линию ④ до пересечения с влажностью наружного воздуха (напр. 50%) и поднять перпендикуляр на ось мощности охладителя (7,2 кВт) ⑤.

■ Для определения расхода хладагента через охладитель необходимо опустить перпендикуляр ⑥ на ось расхода хладагента через охладитель (152 кг/час).

■ Для определения падения давления хладагента в охладителе необходимо найти точку пересечения линии ⑥ с графиком потери давления и провести вправо перпендикуляр ⑦, на ось падения давления хладагента (7,5 кПа).

ОКФ/ОКФ1

ОКФ 500x300-3 / ОКФ1 500x300-3

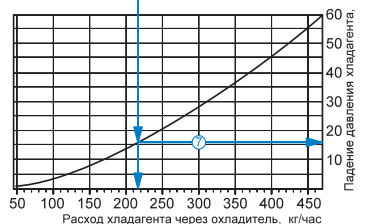
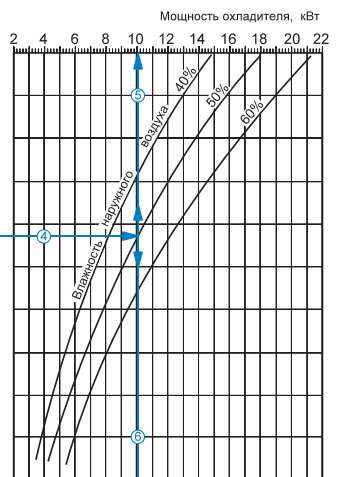
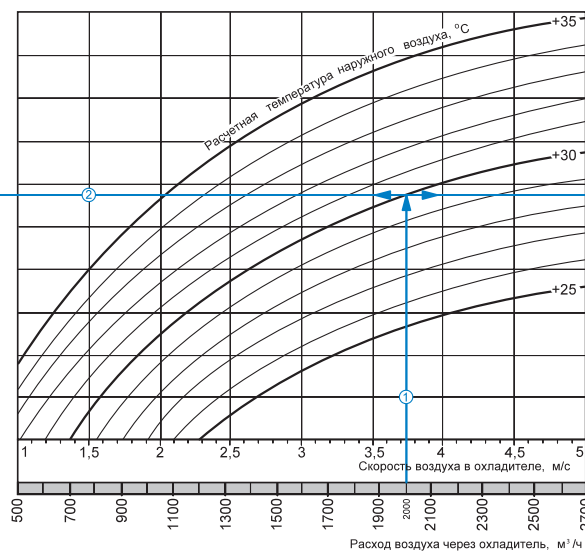
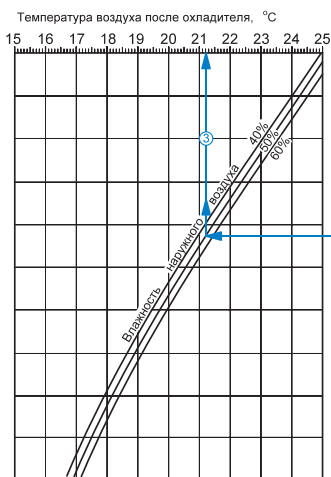

Пример расчета параметров фреоновых охладителя:

При расходе воздуха 2000 м³/ч скорость в сечении охладителя будет составлять 3,75 м/с ①.

■ Чтобы найти температуру, до которой возможно охлаждение воздуха, необходимо от точки пересечения расхода воздуха ① с линией расчетной летней температуры (например, +30 °C) провести влево линию ② до пересечения с влажностью наружного воздуха (напр. 50%) и поднять перпендикуляр на ось температуры воздуха после охладителя (21,2 °C) ③.

■ Для того чтобы определить мощность охладителя, необходимо от точки пересечения расхода воздуха ① с линией расчетной летней температуры (напр. +30 °C) провести вправо линию ④ до пересечения с влажностью наружного воздуха (напр. 50%) и поднять перпендикуляр на ось мощности охладителя (10 кВт) ⑤.

■ Для определения расхода хладагента через охладитель необходимо опустить перпендикуляр ⑥ на ось расхода хладагента через охладитель (215 кг/час).

■ Для определения падения давления хладагента в охладителе необходимо найти точку пересечения линии ⑥ с графиком потери давления и провести вправо перпендикуляр ⑦, на ось падения давления хладагента (16,0 кПа).

ОКФ 600x300-3 / ОКФ1 600x300-3

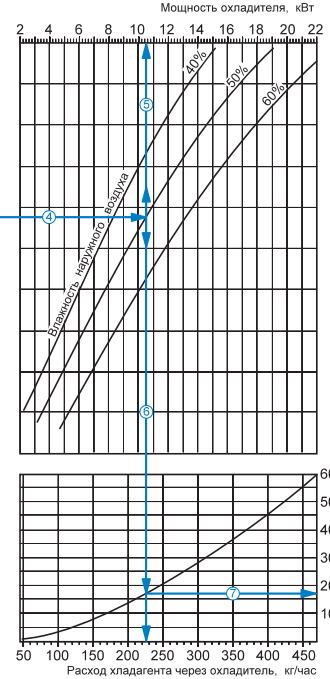
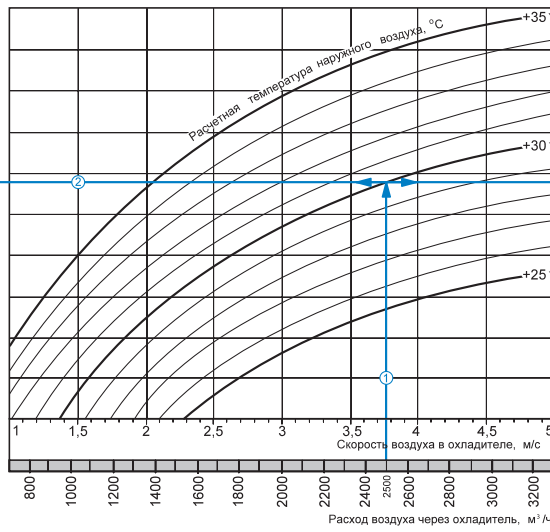
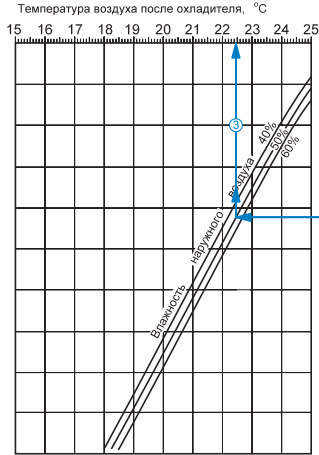

Пример расчета параметров фреоновых охладителя:

При расходе воздуха 2500 м³/ч скорость в сечении охладителя будет составлять 3,75 м/с ①.

- Чтобы найти температуру, до которой возможно охлаждение воздуха, необходимо от точки пересечения расхода воздуха ① с линией расчетной летней температуры (например, +30 °C) провести влево линию ② до пересечения с влажностью наружного воздуха (напр. 50%) и поднять перпендикуляр на ось температуры воздуха после охладителя (22,5 °C) ③.
- Для того чтобы определить мощность охладителя, необходимо от точки пересечения расхода воздуха ① с линией расчетной летней температуры (напр. +30 °C) провести вправо линию ④ до пересечения с влажностью наружного воздуха (напр. 50%) и поднять перпендикуляр на ось мощности охладителя (10,5 кВт) ⑤.
- Для определения расхода хладагента через охладитель необходимо опустить перпендикуляр ⑥ на ось расхода хладагента через охладитель (225 кг/час).
- Для определения падения давления хладагента в охладителе необходимо найти точку пересечения линии ⑥ с графиком потери давления и провести вправо перпендикуляр ⑦, на ось падения давления хладагента (17 кПа).

ОКФ 600x350-3 / ОКФ1 600x350-3

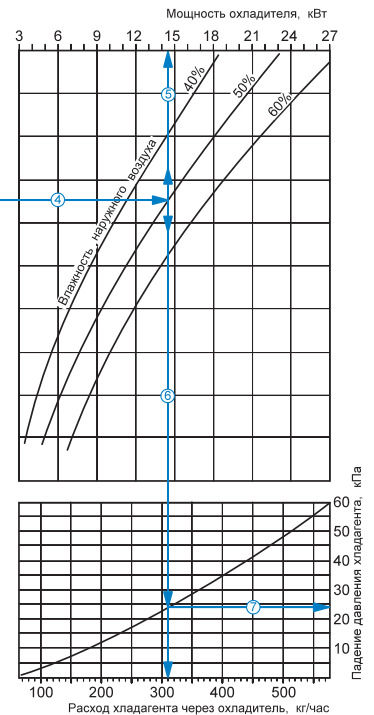
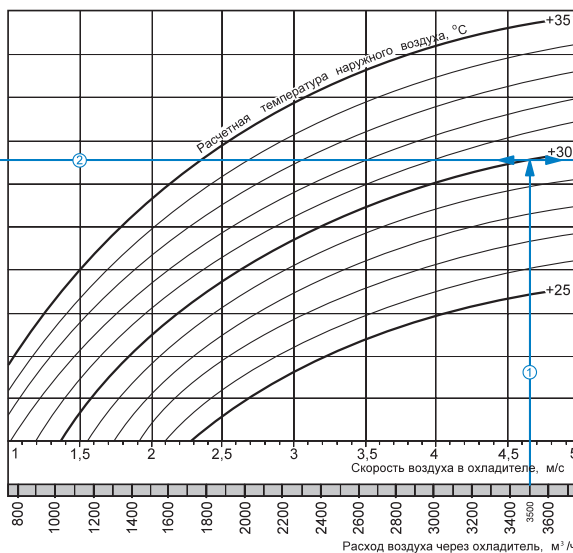
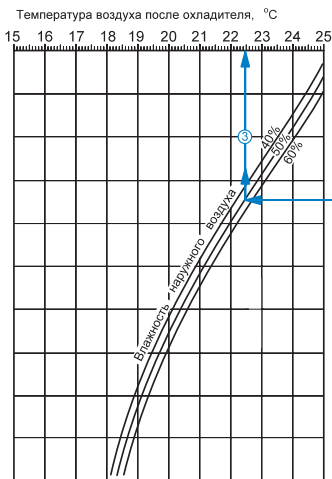

Пример расчета параметров фреоновых охладителя:

При расходе воздуха 3500 м³/ч скорость в сечении охладителя будет составлять 4,65 м/с ①.

- Чтобы найти температуру, до которой возможно охлаждение воздуха, необходимо от точки пересечения расхода воздуха ① с линией расчетной летней температуры (например, +30 °C) провести влево линию ② до пересечения с влажностью наружного воздуха (напр. 50%) и поднять перпендикуляр на ось температуры воздуха после охладителя (22,5 °C) ③.
- Для того чтобы определить мощность охладителя, необходимо от точки пересечения расхода воздуха ① с линией расчетной летней температуры (напр. +30 °C) провести вправо линию ④ до пересечения с влажностью наружного воздуха (напр. 50%) и поднять перпендикуляр на ось мощности охладителя (14,5 кВт) ⑤.
- Для определения расхода хладагента через охладитель необходимо опустить перпендикуляр ⑥ на ось расхода хладагента через охладитель (310 кг/час).
- Для определения падения давления хладагента в охладителе необходимо найти точку пересечения линии ⑥ с графиком потери давления и провести вправо перпендикуляр ⑦, на ось падения давления хладагента (24,0 кПа).

ОКФ/ОКФ1

ОКФ 700x400-3 / ОКФ1 700x400-3

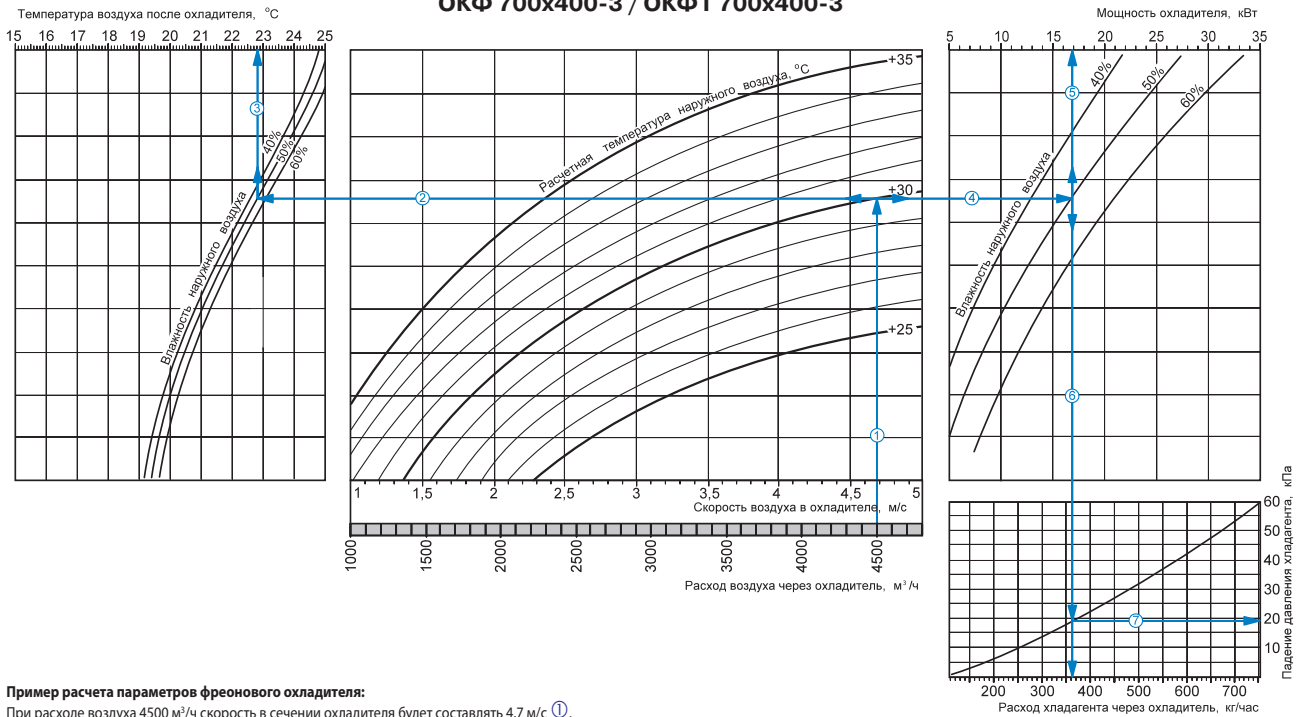

Пример расчета параметров фреонового охладителя:

При расходе воздуха 4500 м³/ч скорость в сечении охладителя будет составлять 4,7 м/с ①.

- Чтобы найти температуру, до которой возможно охлаждение воздуха, необходимо от точки пересечения расхода воздуха ① с линией расчетной летней температуры (например, +30 °C) провести влево линию ② до пересечения с влажностью наружного воздуха (напр. 50%) и поднять перпендикуляр на ось температуры воздуха после охладителя (22,8 °C) ③.
- Для того чтобы определить мощность охладителя, необходимо от точки пересечения расхода воздуха ① с линией расчетной летней температуры (напр. +30 °C) провести вправо линию ④ до пересечения с влажностью наружного воздуха (напр. 50%) и поднять перпендикуляр на ось мощности охладителя (17 кВт) ⑤.
- Для определения расхода хладагента через охладитель необходимо опустить перпендикуляр ⑥ на ось расхода хладагента через охладитель (360 кг/час).
- Для определения падения давления хладагента в охладителе необходимо найти точку пересечения линии ⑥ с графиком потери давления и провести вправо перпендикуляр ⑦, на ось падения давления хладагента (19,0 кПа).

ОКФ/ОКФ1

ОКФ 800x500-3 / ОКФ1 800x500-3

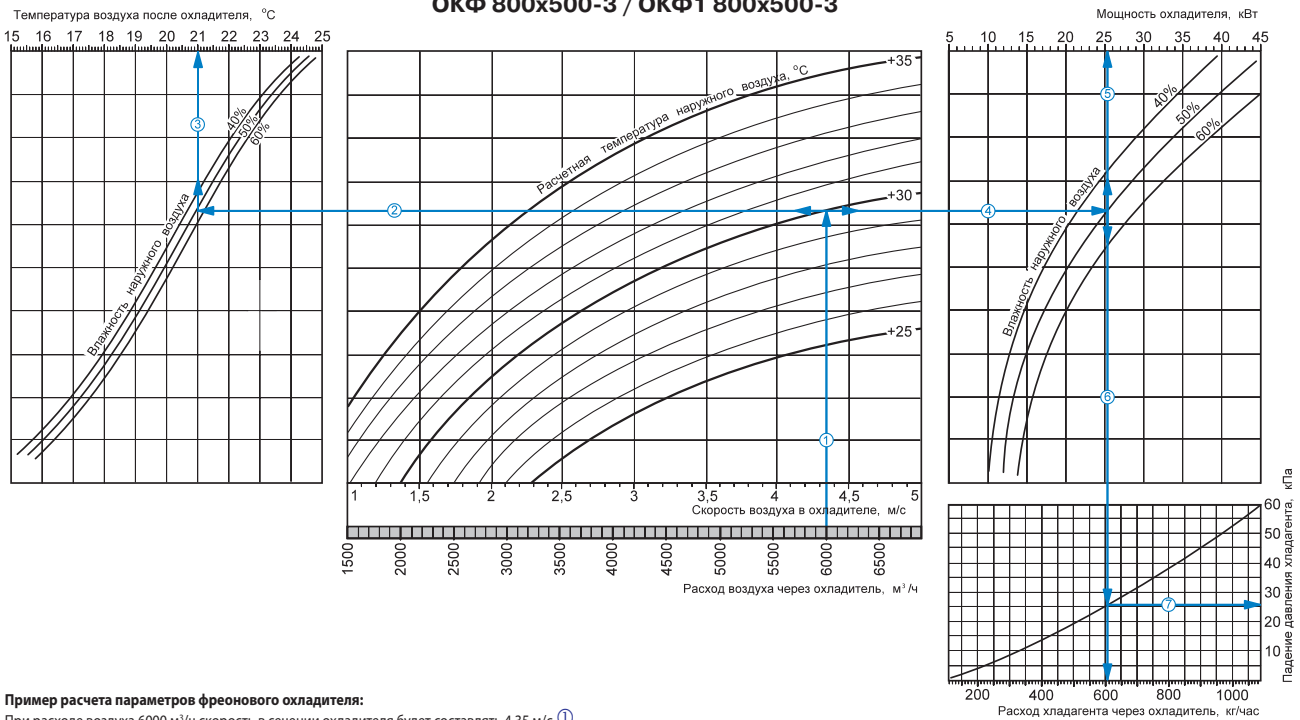

Пример расчета параметров фреонового охладителя:

При расходе воздуха 6000 м³/ч скорость в сечении охладителя будет составлять 4,35 м/с ①.

- Чтобы найти температуру, до которой возможно охлаждение воздуха, необходимо от точки пересечения расхода воздуха ① с линией расчетной летней температуры (например, +30 °C) провести влево линию ② до пересечения с влажностью наружного воздуха (напр. 50%) и поднять перпендикуляр на ось температуры воздуха после охладителя (21,0 °C) ③.
- Для того чтобы определить мощность охладителя, необходимо от точки пересечения расхода воздуха ① с линией расчетной летней температуры (напр. +30 °C) провести вправо линию ④ до пересечения с влажностью наружного воздуха (напр. 50%) и поднять перпендикуляр на ось мощности охладителя (25,5 кВт) ⑤.
- Для определения расхода хладагента через охладитель необходимо опустить перпендикуляр ⑥ на ось расхода хладагента через охладитель (605 кг/час).
- Для определения падения давления хладагента в охладителе необходимо найти точку пересечения линии ⑥ с графиком потери давления и провести вправо перпендикуляр ⑦, на ось падения давления хладагента (26,0 кПа).

ОКФ 900x500-3 / ОКФ1 900x500-3

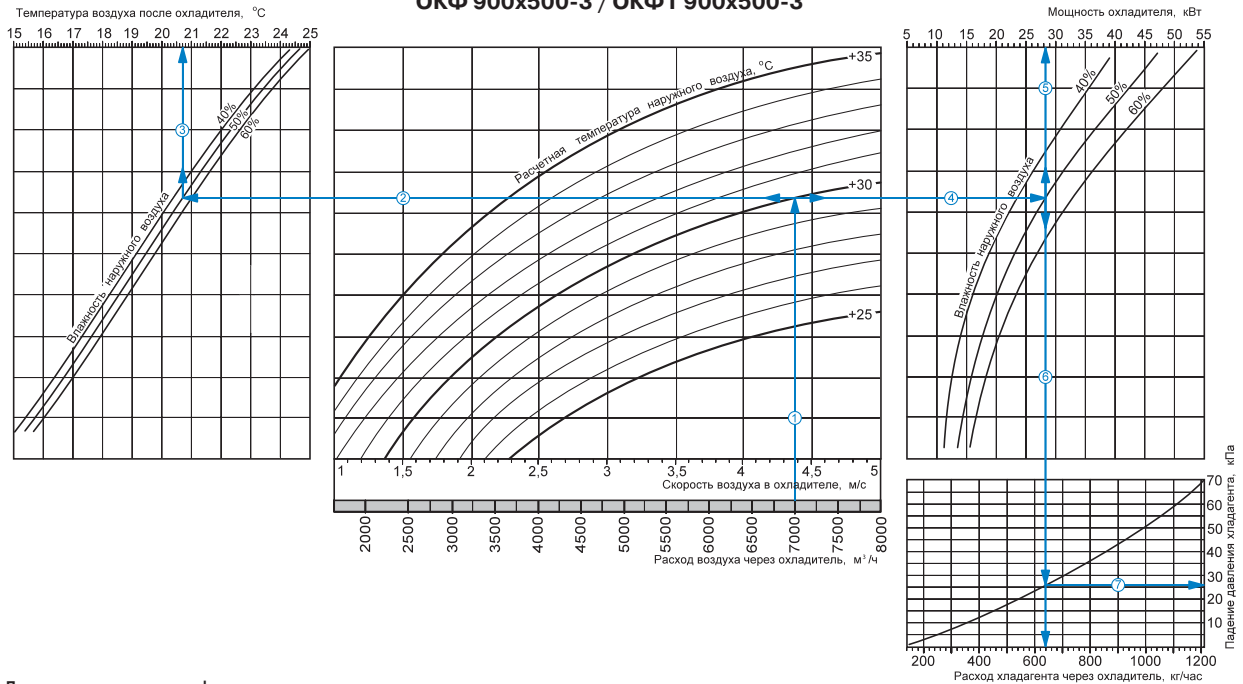

Пример расчета параметров фреоновых охладителя:

При расходе воздуха 7000 м³/ч скорость в сечении охладителя будет составлять 4,4 м/с ①.

- Чтобы найти температуру, до которой возможно охлаждение воздуха, необходимо от точки пересечения расхода воздуха ① с линией расчетной летней температуры (например, +30 °C) провести влево линию ② до пересечения с влажностью наружного воздуха (напр. 50%) и поднять перпендикуляр на ось температуры воздуха после охладителя (20,7 °C) ③.
- Для того чтобы определить мощность охладителя, необходимо от точки пересечения расхода воздуха ① с линией расчетной летней температуры (напр. +30 °C) провести вправо линию ④ до пересечения с влажностью наружного воздуха (напр. 50%) и поднять перпендикуляр на ось мощности охладителя (28,0 кВт) ⑤.
- Для определения расхода хладагента через охладитель необходимо опустить перпендикуляр ⑥ на ось расхода хладагента через охладитель (640 кг/час).
- Для определения падения давления хладагента в охладителе необходимо найти точку пересечения линии ⑥ с графиком потери давления и провести вправо перпендикуляр ⑦, на ось падения давления хладагента (26,0 кПа).

ОКФ/ОКФ1

ОКФ 1000x500-3 / ОКФ1 1000x500-3

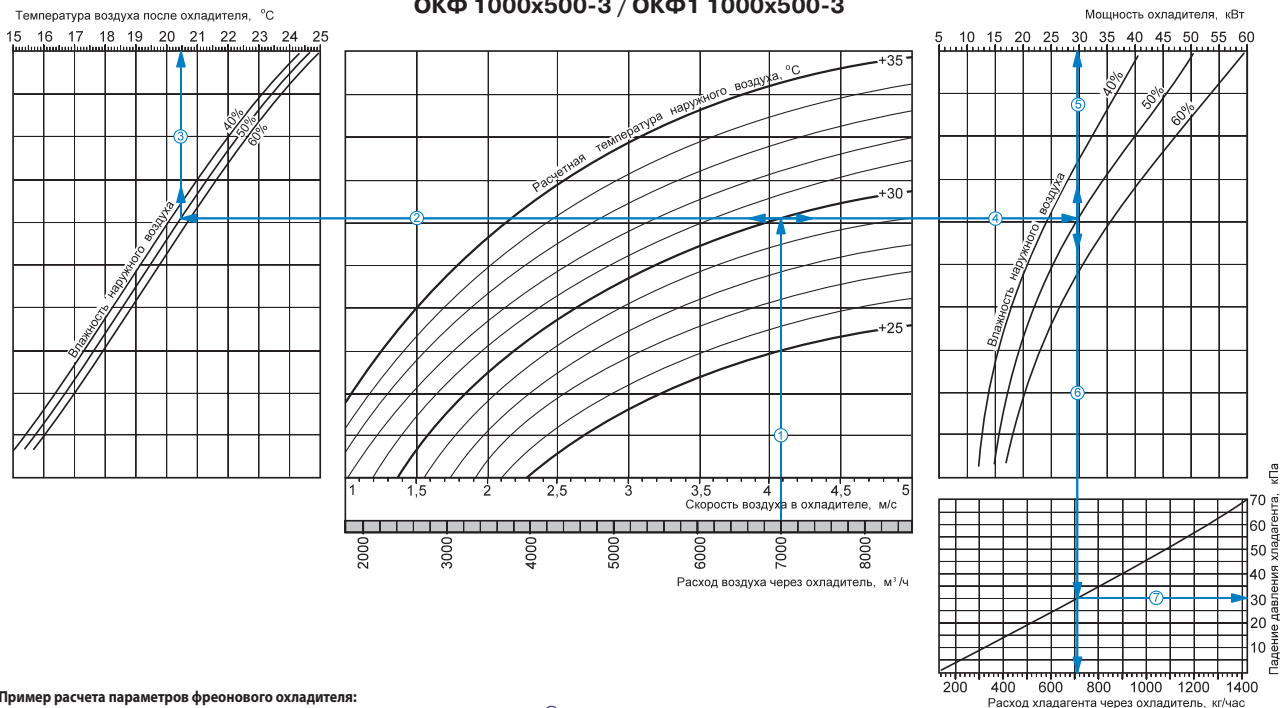

Пример расчета параметров фреонового охладителя:

При расходе воздуха 7000 м³/ч скорость в сечении охладителя будет составлять 4,1 м/с ①.

- Чтобы найти температуру, до которой возможно охлаждение воздуха, необходимо от точки пересечения расхода воздуха ① с линией расчетной летней температуры (например, +30 °C) провести влево линию ② до пересечения с влажностью наружного воздуха (напр. 50%) и поднять перпендикуляр на ось температуры воздуха после охладителя (20,5 °C) ③.
- Для того чтобы определить мощность охладителя, необходимо от точки пересечения расхода воздуха ① с линией расчетной летней температуры (напр. +30 °C) провести вправо линию ④ до пересечения с влажностью наружного воздуха (напр. 50%) и поднять перпендикуляр на ось мощности охладителя (30,0 кВт) ⑤.
- Для определения расхода хладагента через охладитель необходимо опустить перпендикуляр ⑥ на ось расхода хладагента через охладитель (710 кг/час).
- Для определения падения давления хладагента в охладителе необходимо найти точку пересечения линии ⑥ с графиком потери давления и провести вправо перпендикуляр ⑦, на ось падения давления хладагента (30,0 кПа).